

オーダーメイド シリーズ共通仕様品オーダーメイド



1	-XB5	強力ロッド形シリンダ	P. 1445
2	-XB6	耐熱シリンダ(-10~150℃)	P. 1446
3	-XB7	耐寒シリンダ(-40~70℃)	P. 1448
4	-XB9	低速シリンダ(10~50mm/s)	P. 1449
5	-XB10	中間ストローク(専用ボディ使用)	P. 1450
6	-XB10A	中間ストローク(スペーサ装着形)	P. 1455
7	-XB11	ロングストロークタイプ	P. 1456
8	-XB12	外部ステンレス鋼シリンダ	P. 1460
9	-XB13	低速シリンダ(5~50mm/s)	P. 1461
10	-XB14	耐熱オートスイッチ付シリンダ	P. 1462
11	-XB19	高速仕様タイプ	P. 1463
12	-XB20	アジャストボルト付ストローク調整ユニット仕様	P. 1464
13	-XB22	ショックアブソーバ/ソフトタイプ RJ Series搭載シリンダ	P. 1468
14	-XC2(A)	ロッド先端長さ10mm延長	P. 1472
15	-XC3	ポート位置関係の特殊	P. 1473
16	-XC4	強カスクレーパ付	P. 1477
17	-XC5	耐熱シリンダ(-10~110℃)	P. 1484
18	-XC6	材質ステンレス鋼	P. 1485
19	-XC7	タイロッド、クッションバルブ、タイロッドナット等のステンレス鋼	P. 1491
20	-XC8	可変行程シリンダ/押し出し調整形	P. 1492
21	-XC9	可変行程シリンダ/引込み調整形	P. 1498
22	-XC10	デュアル行程シリンダ/両ロッド形	P. 1503
23	-XC11	デュアル行程シリンダ/片ロッド形	P. 1508
24	-XC12	タンテム形シリンダ	P. 1516
25	-XC13	オートスイッチレール取付形	P. 1518
26	-XC17	ロッド焼入れ仕様ピンシリンダ	P. 1523
27	-XC19	中間ストローク(スペーサ対応)	P. 1524
28	-XC20	ヘッドカバー軸方向ポート	P. 1525
29	-XC22	パッキン類フッ素ゴム	P. 1526
30	-XC24	磁気シールド板付	P. 1528
31	-XC25	管接続ポートの固定絞りなし	P. 1528
32	-XC26	2山クレビス用ピン・2山ナックル用ピンに割ピン、平座金入り	P. 1529
33	-XC26□	2山クレビス幅/2山ナックル幅 12.5mm, 16.5mm, 19.5mm / 2山クレビス, 2山ナックルジョイント付	P. 1531
34	-XC27	2山クレビス用ピン、2山ナックル用ピンの材質ステンレス鋼	P. 1532
35	-XC28	フランジ材質をSS400に変更し、コンパクト化	P. 1533
36	-XC29	2山ナックルジョイント部にスプリングピン打ち	P. 1534
37	-XC30	ロッド側トラニオンをロッドカバーの前に取付	P. 1535
38	-XC34	回り止めプレートにワーク取付用ねじ付(ロッド先端突出なし)	P. 1537
39	-XC35	コイルスクレーパ付	P. 1538
40	-XC36	ロッド側インロー付	P. 1544
41	-XC37	管接続ポートの絞り径を大きくする	P. 1544
42	-XC38	バキューム仕様(ロッド貫通穴タイプ)	P. 1545
43	-XC42	ヘッドカバー側にショックアブソーバ内蔵形シリンダ	P. 1546
44	-XC51	ホースニップル付	P. 1547
45	-XC52	取付ナットに止めねじ付	P. 1547
46	-XC56	ノックピン穴付	P. 1548
47	-XC57	フローティングジョイント付ロッドレスシリンダ	P. 1552
48	-XC65	材質ステンレス鋼(XC7+XC68の組合せ)	P. 1554
49	-XC67	ダストシールバンドNBRライニング仕様	P. 1555
50	-XC68	材質ステンレス鋼(ピストンロッド硬質クロームめっき付)	P. 1555
51	-XC69	ショックアブソーバ付MGPシリーズ	P. 1556
52	-XC71	ヘリサートねじ仕様	P. 1558
53	-XC72	オートスイッチ用磁石内蔵不可品	P. 1558
54	-XC73	ロック付(CDNG)シリンダ内蔵	P. 1559
55	-XC74	MGG用前プレート付	P. 1562
56	-XC78	ストローク端オートスイッチ取付寸法特殊	P. 1563
57	-XC82	底面取付タイプ	P. 1564

シリーズ共通仕様品オーダーメイド

58	-XC83	ロック付(MDNB)シリンダ内蔵	P.1565
59	-XC85	食品機械用グリース仕様	P.1568
60	-XC86	ロッド先端金具付	P.1569
61	-XC87	片方向ロック付シリンダヘビーデューティ仕様	P.1570
62	-XC88	耐スパッタ仕様コイルスクレーパ、ルブリテータ、溶接用グリース ピストンロッドSUS304	P.1571
63	-XC89	耐スパッタ仕様コイルスクレーパ、ルブリテータ、溶接用グリース ピストンロッドS45C	P.1571
64	-XC91	耐スパッタ仕様コイルスクレーパ、溶接用グリース ピストンロッドS45C	P.1572
65	-XC92	耐粉体アクチュエータ	P.1580
66	-XC93	耐水性向上+潤滑保持機能付	P.1583
67	-XC102	ロックリリース仕様	P.1584
68	-XC103	フート金具、ロッド側フランジ用シリンダ	P.1585
69	-XC104	ロック付(MWB)シリンダ内蔵	P.1585-1

オーダーメイド組合せ型式表示方法

簡易特注品(XA□)、シリーズ共通仕様品オーダーメイド(XB□、XC□)を、2つ組合せた場合の型式表示方法。

■型式表示 例1(アルファベット順に記入)

CQ2B25-30D-XA7B6

注) XB6の「X」は不要です。

●オーダーメイド仕様

記号	内容/仕様
XA7	ロッド先端形状変更
XB6	耐熱シリンダ

■型式表示 例2(同一アルファベット記号の場合、番号順に記入)

CDQ2B25-30DZ-M9BW-XC4C6

注) XC6の「X」は不要です。

●オーダーメイド仕様

記号	内容/仕様
XC4	強力スクレーパ付
XC6	材質ステンレス鋼

※オーダーメイド組合せの型式表示方法は、アルファベット順かつ番号順の表示方法になりますが、製品固有の製作制限により簡単に組合せができない場合がありますので、オーダーメイドの組合せが必要な場合には当社にご確認ください。

共通仕様品オーダーメイド -XB5: 強力ロッド形シリンダ



表示記号

-XB5

1 強力ロッド形シリンダ

ピストンロッドの径を太くして、強度を増したシリンダ。ストロークが長く、ピストンロッドの曲がりや座屈破損のおそれのある時に使用します。
(横荷重を加える場合は、別途ご確認ください。)

型式表示方法

各シリーズ標準型式表示方法を表示

-XB5

強力ロッド形シリンダ

適用シリーズ

シリーズ	名称/種類	型式	作動方式	備考	標準形の掲載ページ
MB	エアシリンダ	MB	複動片ロッド		③ P.482~
MB1	エアシリンダ	MB1	複動片ロッド		③ P.530~
CA2	エアシリンダ	CA2	複動片ロッド		③ P.560~
CS1	エアシリンダ	CS1	複動片ロッド		③ P.620~
CS2	エアシリンダ	CS2	複動片ロッド/複動両ロッド	φ180~φ320に適用	S20-196

外形寸法図 (下記以外の寸法は標準形と同一)

MB・MB1 シリーズ

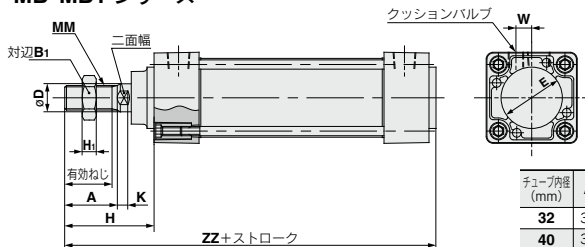

チューブ内径 (mm)	A	有効ねじ長さ	B1	φD	H	H1	K	2面巾	MM	W	ZZ
32	30	27	22	16	51	8	6	14	M14×1.5	7.2	139
40	35	32	27	20	58	11	7	18	M18×1.5	9.7	146
50	40	37	32	25	68	13	10	22	M22×1.5	10.5	166
63	40	37	32	25	68	13	10	22	M22×1.5	12	166
80	40	37	41	30	74	16	10	26	M26×1.5	14	192
100	50	47	46	36	90	18	16	31	M30×1.5	15	208

CA2 シリーズ

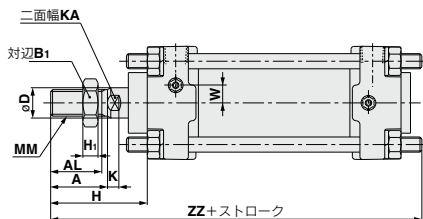

チューブ内径 (mm)	A	AL	B1	φD	H	H1	K	KA	MM	W	ZZ
40	35	32	27	20	58	11	7	18	M18×1.5	9	153
50	40	37	32	25	71	13	11	22	M22×1.5	9	172
63	40	37	32	25	71	13	11	22	M22×1.5	9	183
80	40	37	41	30	72	16	11	26	M26×1.5	0	205
100	50	47	46	36	85	18	15	31	M30×1.5	0	228

CS1 シリーズ

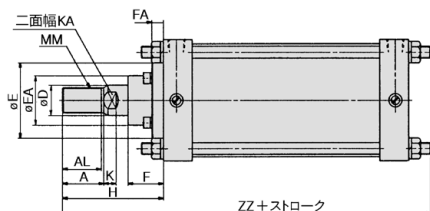

チューブ内径 (mm)	A	AL	D	E	EA	F	FA	H	K	KA	MM	ZZ
125	63	60	50	115	74	48	17	135	20	46	M45×1.5	260
140	71	67	60	140	86	60	20	160	25	56	M56×2.0	285
160	71	67	60	140	86	60	20	160	25	56	M56×2.0	296.5
180	80	76	70	140	96	60	20	175	30	65	M64×2.0	325
200	80	76	70	140	96	60	20	175	30	65	M64×2.0	325



共通仕様品オーダーメイド -XB5: 強力ロッド形シリンダ



表示記号

-XB5

1 強力ロッド形シリンダ

外形寸法図 (下記以外の寸法は標準形と同一)

CS2 シリーズ

片ロッド形
φ180~φ250

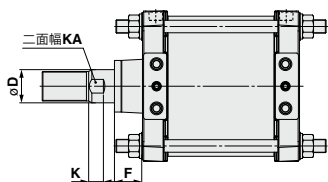

φ320

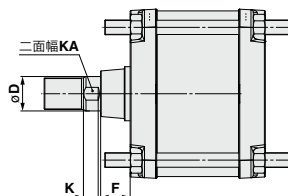

両ロッド形
φ180~φ250

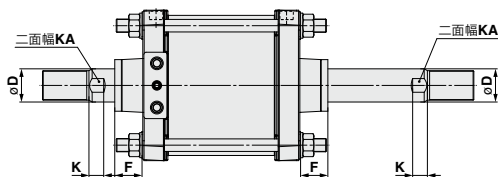

φ320

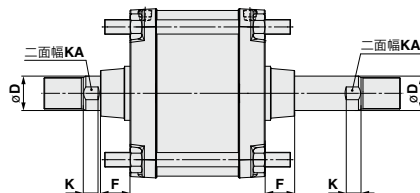

	D	F	K	KA
φ180	45	37	20	41
φ200	50	41	20	46
φ250	60	52	25	56
φ320	70	60	30	65

共通仕様品オーダーメイド -XB6:耐熱シリンダ(-10~150℃)



表示記号

2 耐熱シリンダ(-10~150℃)

-XB6

周囲温度-10~150℃までの高温下でも使えるようにパッキン類の材質とグリースを変更したエアシリンダ。

適用シリーズ

シリーズ	名称/種類	型式	作動方式	備考	標準形の掲載ページ	
CJP2	ピンシリンダ	CJP2	複動片ロッド	クレビス・トラニオンタイプ・オートスイッチ付およびø4は除く、パッキンセット ^(注5)	③ P.41~	
CJ2	エアシリンダ	CJ2-Z	複動片ロッド	エアクッション・オートスイッチ付、ロッド先端金具T、Uは除く	③ P.74~	
		CJ2W-Z	複動両ロッド	エアクッション・オートスイッチ付、ロッド先端金具T、Uは除く		
CM2	エアシリンダ	CM2-Z	複動片ロッド	ジャバラ付・オートスイッチ付は除く	③ P.236~	
		CM2W-Z	複動両ロッド	ジャバラ付・オートスイッチ付は除く		
	ロッド回り止め形	CM2K-Z	複動片ロッド	ジャバラ付・オートスイッチ付は除く		
	ダイレクトマウント形	CM2KW-Z	複動両ロッド	オートスイッチ付は除く		
	ロッド回り止めダイレクトマウント形	CM2R-Z	複動片ロッド	オートスイッチ付は除く		
	エンドロッドクシリンダ	CM2RK-Z	複動片ロッド	オートスイッチ付は除く		
CG1	エアシリンダ	CG1-Z	複動片ロッド	オートスイッチ付は除く。ラバークッション付タイプはダンパなしになります	③ P.378~	
		CG1W-Z	複動両ロッド	オートスイッチ付は除く。ラバークッション付タイプはダンパなしになります		
		ダイレクトマウント形	CG1R-Z	複動片ロッド		オートスイッチ付は除く。ラバークッション付タイプはダンパなしになります
MB	エアシリンダ	MB-Z	複動片ロッド	エアクッション無・オートスイッチ付は除く	③ P.482~	
		MBW-Z	複動両ロッド	エアクッション無・オートスイッチ付は除く		
MB1	エアシリンダ	MB1-Z	複動片ロッド	エアクッション無・オートスイッチ付は除く	③ P.530~	
		MB1W-Z	複動両ロッド	エアクッション無・オートスイッチ付は除く		
CA2	エアシリンダ	CA2-Z	複動片ロッド	オートスイッチ付は除く	③ P.560~	
		CA2W-Z	複動両ロッド	オートスイッチ付は除く		
		エンドロッドクシリンダ	CBA2	複動片ロッド		オートスイッチ付は除く
CS1	エアシリンダ	CS1□N	複動片ロッド	オートスイッチ付は除く。適用ボア径(ø125~ø200)	③ P.620~	
		CS1W□N	複動両ロッド			
CS2	エアシリンダ	CS2	複動片ロッド	オートスイッチ付は除く。ø180~ø320は除く	S20-196	
		CS2W	複動両ロッド	オートスイッチ付は除く。ø180~ø320は除く		
CUJ	ミニフリーマウントシリンダ	CUJ	複動片ロッド	オートスイッチ付は除く。ø4は除く	③ P.700~	
		フリーマウントシリンダ	CU	複動片ロッド		オートスイッチ付は除く
CU	ロッド回り止め形	CUK	複動片ロッド	オートスイッチ付は除く	③ P.727~	
		ロングストローク	CU	複動片ロッド		オートスイッチ付は除く
		ロングストローク、ロッド回り止め	CUK	複動片ロッド		オートスイッチ付は除く
		薄形シリンダ	CQS	複動片ロッド		ラバークッション付・オートスイッチ付は除く
CQ2	薄形シリンダ	CQ2W	複動片ロッド	ラバークッション付・オートスイッチ付・エアハイドロタイプは除く	③ P.880~	
		CQ2W-Z	複動両ロッド	ラバークッション付・オートスイッチ付・エアハイドロタイプは除く		
		CQP2	複動片ロッド	ラバークッション付・オートスイッチ付・エアハイドロタイプは除く		
		CQ2K-Z	複動片ロッド	ラバークッション付・オートスイッチ付は除く		
		CQ2KW-Z	複動両ロッド	ラバークッション付・オートスイッチ付は除く		
		軸方向配管形(集中配管形)	CQP2	複動片ロッド		ラバークッション付・オートスイッチ付は除く
CG5	ステンレスシリンダ	CG5	複動片ロッド	オートスイッチ付は除く。ラバークッション付タイプはダンパなしになります。(排気用グリースになります)	③ P.1124~	
		マグネット式ロッドレスシリンダ	CY3B	基本形		オートスイッチ付は除く。ダンパなしになります
MY	マグネット式ロッドレスシリンダ	CY3B	基本形	オートスイッチ付は除く。ダンパなしになります	④ P.1182~	
MK	ロータリークランプ	MK-Z	複動形	オートスイッチ付は除く。ø12、ø16は除く	④ P.403~	
MGP	ガイド付薄形シリンダ	MGPM-Z	複動形	オートスイッチ付は除く。ラバークッションなしとなります	④ P.536~	
MGQ	ガイド付薄形シリンダ	MGQ	複動形	オートスイッチ付・MGQL(ボールプッシュタイプ)のø12~ø25は除く	④ P.648~	
MGG	ガイド付シリンダ	MGG	複動形	オートスイッチ付は除く。ショックアブソーバ、ラバークッションなしとなります	④ P.668~	
MGC	ガイド付シリンダ	MGC	複動形	オートスイッチ付は除く	④ P.708~	
CXSJ	デュアルロッドシリンダ	CXSJ	コンパクト形	オートスイッチ付は除く	④ P.821~	
CXS	デュアルロッドシリンダ	CXS	基本形	オートスイッチ付は除く	④ P.834~	

型式表示方法

各シリーズ標準型式表示方法を表示 **-XB6**

耐熱シリンダ

仕様

周囲温度範囲	-10℃~150℃(CS1, CS2の場合は0℃~150℃)
パッキン類材質	フッ素ゴム
使用グリース	耐熱グリース
上記以外の仕様および外形寸法	標準形と同一

警告

使用上のご注意

「本シリンダに使用しているグリース」が手に付着した状態でタバコ等を吸いますと、有害なガスを発生し人体に損害を与えてしまう恐れがありますのでご注意ください。

- 注1) 必ず無給油でご使用ください。
- 注2) 本シリンダのメンテナンス時期は、標準シリンダと異なりますので、当社にご確認ください。
- 注3) 原則として、マグネット内蔵形およびオートスイッチ付の製作は不可となります。ただし、オートスイッチ付の対応および耐熱オートスイッチ付耐熱シリンダにつきましては、シリーズにより異なりますので当社にご確認ください。
- 注4) 使用ピストン速度は、50~500mm/sとなります。ただし、MGQL_80、100およびMGPI_80、100の場合は50~400mm/s、MKシリーズの場合は50~200mm/sとなります。CY3Bシリーズの使用ピストン速度は50~400mm/sとなります。
- 注5) CQ2、CQS、MGP、MGQシリーズのラバークッション付は、当社にご確認ください。
- 注6) CY3Bシリーズでの周囲温度範囲につきましては、使用条件により磁石保持力が変わりますので、P.1447にてご確認ください。
- 注7) CY3Bシリーズの周囲温度範囲は、50~150℃となります。
- 注8) CJP2_6、10、16のパッキンセット詳細につきましては、標準形の構造図ページをご確認ください。



共通仕様品オーダーメイド -XB6:耐熱シリンダ(-10~150℃)



2 耐熱シリンダ(-10~150℃)

表示記号

-XB6

CY3Bシリーズ 型式表示方法

CY3B 内 径 ポートねじの種類 - ストローク -XB6
↓
耐熱シリンダ

仕様

適応サイズ	CY3B
チューブ内径	φ6~φ63
周囲温度および使用流体温度	※50~150℃
最高使用圧力	0.5MPa
使用ピストン速度	※50~400mm/s

※100℃未満域でご使用される場合、使用速度により、メンテナンス頻度に差が生じますので200mm/s以下でご使用ください。

中間停止時および垂直作動時の使用限界圧力

中間停止時の最高使用圧力	※0.4MPa
--------------	---------

※0.4MPaを超えた使用圧力で外部ストツパにて中間停止でご使用されますと、マグネットカップリングが離脱しますのでご注意ください。

磁石保持力

ポアサイズ (mm)	6	10	15	20	25	32	40	50	63
保持力 (150℃時)	14.4	40.0	90.1	160	250	410	641	1000	1590
保持力 (100℃時)	17.2	47.9	107	192	299	490	766	1190	1900

MGCシリーズ 型式表示方法

MGC 標準型式表示方法を表示 -XB6
↓
耐熱シリンダ

外形寸法図(下記以外の寸法は標準形と同一)

MGCLBシリーズ

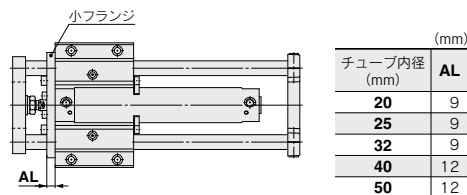

シリンダ使用温度範囲とピストン速度

- ①使用温度60℃を超え、100℃まででピストン速度200mm/sを超えて使用する場合、別途ご確認ください。
- ②使用温度50~100℃でピストン速度200mm/s以下で使用する場合は、XB6仕様をそのまま使用できます。
- ③XB6で、標準品の周囲温度と跨っている温度範囲(50℃を超え60℃)につきましては使用温度の傾向(上、下限域)を考慮のうえ、選定していただくようお願いいたします。

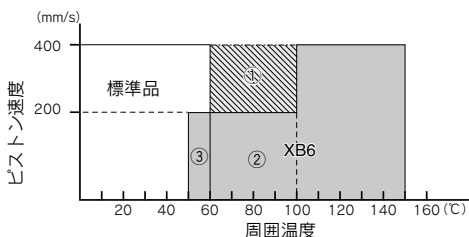

使用温度範囲が、50℃以下から100℃以上の変動下で使用される場合、耐久性により使用速度等が大きく制限されますので、ご使用される前に当社にご確認ください。

〈参考〉

XB6のメンテナンス頻度は、使用条件、および周囲環境により大きく変動しますので当社推奨使用時においても、目安として、標準品の1/2程度でお願いします。

外形寸法図(下記以外の寸法は標準形と同一)

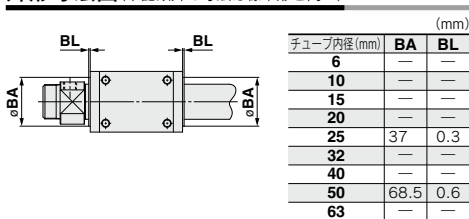

※チューブ内径25、50以外は凸形状ではありません。

MGPシリーズ 型式表示方法

MGPM 標準型式表示方法を表示 -XB6
↓
耐熱シリンダ

外形寸法図

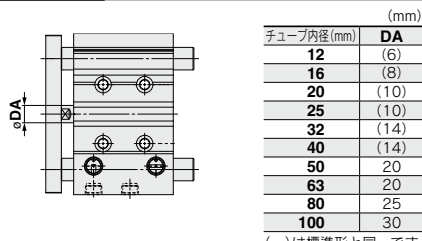

()は標準形と同一です。

共通仕様品オーダーメイド -XB7:耐寒シリンダ(-40~70℃)



表示記号

-XB7

3 耐寒シリンダ(-40~70℃)

周囲温度-40℃までの低温下でも使えるようにパッキンとグリースの材質を変更したエアシリンダ。

適用シリーズ

シリーズ	名称/種類	型式	作動方式	備考	標準形の掲載ページ
CJP2	ピンシリンダ	CJP2	複動片ロッド	クレビス・トラニオンタイプ・オートスイッチ付およびφ4は除く、パッキンセット注7)	③ P.41~
CJ2	エアシリンダ	CJ2-Z	複動片ロッド	エアクッション・オートスイッチ付、ロッド先端金具、揺動受け金具は除く	③ P.74~
		CJ2W-Z	複動両ロッド	エアクッション・オートスイッチ付、ロッド先端金具、揺動受け金具は除く	
CM2	エアシリンダ	CM2-Z	複動片ロッド	ジャバラ付・エアクッション・オートスイッチ付、ロッド先端金具、揺動受け金具は除く	③ P.236~
		CM2W-Z	複動両ロッド	ジャバラ付・エアクッション・オートスイッチ付、ロッド先端金具、揺動受け金具は除く	
		ダイレクトマウント形	CM2R-Z	複動片ロッド	
CG1	エアシリンダ	CG1-Z	複動片ロッド	エアクッション・オートスイッチ付は除く。ラパークッション付はダンパなしになります	③ P.378~ 注6)
		CG1W-Z	複動両ロッド	エアクッション・オートスイッチ付は除く。ラパークッション付はダンパなしになります	
		ダイレクトマウント形	CG1R-Z	複動片ロッド	
CU	フリーマウントシリンダ	CU	複動片ロッド	オートスイッチ付は除く	③ P.727~
	ロッド回り止め形	CUK	複動片ロッド	オートスイッチ付は除く	
	ロングストローク	CU	複動片ロッド	オートスイッチ付は除く	
	ロングストローク、ロッド回り止め	CUK	複動片ロッド	オートスイッチ付は除く	
CQS	薄形シリンダ	CQS	複動片ロッド	オートスイッチ付、ラパークッション付、金具付を除く	③ P.797~
		CQSW	複動両ロッド	オートスイッチ付、ラパークッション付、金具付を除く	
CQ2	薄形シリンダ	CQ2-Z	複動片ロッド	φ12~φ40。オートスイッチ用磁石付、ラパークッション付、金具付を除く	③ P.880~
		CQ2W-Z	複動両ロッド	φ12~φ40。オートスイッチ用磁石付、ラパークッション付、金具付を除く	
		軸方向配管形(集中配管形)	CQP2	複動片ロッド	

型式表示方法

各シリーズ標準型式表示方法を表示

-XB7

耐寒シリンダ

仕様

周囲温度範囲	-40℃~70℃
パッキン類 材質	低ニトリルゴム
使用グリース	耐寒グリース
オートスイッチ	取付不可
外形寸法	標準形と同一
上記以外の仕様	標準形と同一

- 注1) 必ず無給油でご使用ください。
 注2) 水分の凍結がないよう、ヒートレス式エアドライヤ等適したドライエアをご使用ください。
 注3) 本シリンダのメンテナンス期間は、標準シリンダと異なりますので、当社にご確認ください。
 注4) オートスイッチの取付は不可となります。
 注5) CQ2、CQSのラパークッション付は当社にご確認ください。
 注6) ノークッションタイプになります。使用ピストン速度は50~500mm/sとなります。
 注7) CJP2□6、10、16のパッキンセット詳細につきましては、標準形の構造図ページをご確認ください。

⚠ 警告

使用上のご注意

「本シリンダに使用しているグリース」が手に付着した状態でタバコ等を吸いますと、有害なガスを発生し人体に損害を与えてしまう恐れがありますのでご注意ください。

共通仕様品オーダーメイド -XB9: 低速シリンダ(10~50mm/s)



表示記号

-XB9

4 低速シリンダ(10~50mm/s)

10~50mm/sの低速駆動でもスティックスリップ現象がなく、スムーズに作動します。

適用シリーズ

シリーズ	名称/種類	型式	作動方式	備考	標準形の掲載ページ
CJ2	エアシリンダ	CJ2-Z	複動片ロッド	エアクッション付は除く	③ P.74~
	エアシリンダ	CM2-Z	複動片ロッド	エアハイドロ、エアクッション付、ジャバラ付は除く	
CM2	ダイレクトマウント形	CM2R-Z	複動片ロッド	エアクッション付は除く	③ P.236~
	エンドロックシリンダ	CBM2	複動片ロッド	ジャバラ付、エアクッション付は除く	
CG1	エアシリンダ	CG1-Z	複動片ロッド	ジャバラ付、エアクッション付は除く	③ P.378~
	ダイレクトマウント形	CG1R-Z	複動片ロッド	エアクッション付は除く	
CU	フリーマウントシリンダ	CU	複動片ロッド		③ P.727~
	ロッド回り止め形	CUK	複動片ロッド		
	ロングストローク標準形	CU	複動片ロッド		
	ロングストローク回り止め形	CUK	複動片ロッド		
CQS	薄形シリンダ	CQS	複動片ロッド	ロングストロークを除く	③ P.797~
		CQSW	複動両ロッド		
CQ2	薄形シリンダ	CQ2-Z	複動片ロッド	ロングストローク、大口径を除く	③ P.880~
		CQ2W-Z	複動両ロッド		
		CQP2	複動片ロッド		
MGQ	ガイド付薄形シリンダ	MGQ	複動形		④ P.648~
CXS	デュアルロッドシリンダ	CXS	基本形		④ P.834~
CY	マグネット式 ロッドレスシリンダ	CY3B	複動形		④ P.1182~
		CY1S-Z	複動形		
		CY1L	複動形		

型式表示方法

各シリーズ標準型式表示方法を表示

-XB9

注) 本シリンダは給油でのご使用は避けてください。

低速シリンダ

仕様

使用ピストン速度	10~50mm/s (CYは、15~50mm/s)
外形寸法	標準形と同一
上記以外の仕様	標準形と同一

⚠ 警告

使用上のご注意

「本シリンダに使用している 그리스」が手に付着した状態でタバコ等を吸いますと、有害なガスを発生し人体に損害を与えてしまう恐れがありますのでご注意ください。

共通仕様品オーダーメイド -XB10:中間ストローク(専用ボディ使用)



表示記号

-XB10

5 中間ストローク(専用ボディ使用)

標準ストローク外の中間ストロークをご使用の場合、スペースを入れない専用ボディを使用することで全長寸法を短くし取付スペースを少なくする事ができるシリнда。

適用シリーズ

シリーズ	名称/種類	型式	作動方式	備考	標準形の掲載ページ
CQS	薄形シリнда	CQS	複動片ロッド 単動(押)	ロングストローク対応可	③ P.797~
		CQSW	複動両ロッド		
	耐横荷重	CQ2□S	複動片ロッド		
CQ2	薄形シリнда	CQ2-Z	複動片ロッド 単動(押)		③ P.880~
		CQ2W-Z	複動両ロッド		
		CQ2K-Z	複動片ロッド	φ40~φ63に適用	
	ロッド回り止め形	CQ2KW	複動両ロッド		
		CQ2-Z	複動片ロッド		
	大口径	CQ2W-Z	複動両ロッド		
		CQ2-Z	複動片ロッド		
	ロングストローク	CQ2-Z	複動片ロッド		
	耐横荷重	CQ2□S-Z	複動片ロッド		
耐水性向上形	CQ2-R/V	複動片ロッド	φ40~φ100に適用		
	CQ2W-R/V	複動両ロッド			
エンドロック	CBQ2	複動片ロッド			
MGP	ガイド付薄形シリнда	MGP-Z	複動形		④ P.536~
MGQ	ガイド付薄形シリнда	MGQ	複動形		④ P.648~
CY1	マグネット式ロッドレスシリнда	CY1H	リニアガイド形		④ P.1242~
		CY1F	低重心ガイド形		④ P.1265~
REA	サインロッドレスシリнда	REAH	リニアガイド形		⑤ P.85~
REB		REBH			⑤ P.114~

型式表示方法

仕様:標準形と同一

各シリーズ標準型式表示方法を表示

-XB10

●中間ストローク

外形寸法図/CQ2シリーズ(下記A, B寸法は標準形と同一です。参考で記載しています。)

複動片ロッド

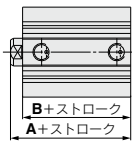

(mm)

チューブ内径 (mm)	片ロッド形				適用 ストローク 範囲(mm)
	A		B		
12	20.5(31.5)	—	17(28)	—	6~29
16	22(34)	—	18.5(30.5)	—	
20	24(36)	—	19.5(31.5)	—	
25	27.5(37.5)	—	22.5(32.5)	—	6~49
32	30(40)	40(40)	23(33)	33(33)	
40	36.5(46.5)	46.5(46.5)	29.5(39.5)	39.5(39.5)	
50	38.5(48.5)	48.5(48.5)	30.5(40.5)	40.5(40.5)	11~99
63	44(54)	54(54)	36(46)	46(46)	
80	53.5(63.5)	63.5(63.5)	43.5(53.5)	53.5(53.5)	
100	65(75)	75(75)	53(63)	63(63)	

複動両ロッド

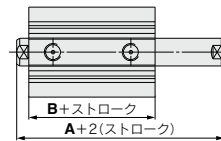

(mm)

チューブ内径 (mm)	両ロッド形				適用 ストローク 範囲(mm)
	A		B		
12	32.2(39.4)	—	25.2(32.4)	—	6~29
16	33(43)	—	26(36)	—	
20	35(47)	—	26(38)	—	
25	39(49)	—	29(39)	—	6~49
32	44.5(54.5)	54.5(54.5)	30.5(40.5)	40.5(40.5)	
40	54(64)	64(64)	40(50)	50(50)	
50	56.5(66.5)	66.5(66.5)	40.5(50.5)	50.5(50.5)	11~99
63	58(68)	68(68)	42(52)	52(52)	
80	71(81)	81(81)	51(61)	61(61)	
100	84.5(94.5)	94.5(94.5)	60.5(70.5)	70.5(70.5)	

単動/押し形

(mm)

チューブ内径 (mm)	片ロッド形(単動/押)		適用 ストローク 範囲(mm)
	A	B	
12	20.5(31.5)	17(28)	6~9
16	22(34)	18.5(30.5)	
20	24(36)	19.5(31.5)	
25	27.5(37.5)	22.5(32.5)	6~9
32	30(40)	23(33)	
40	36.5(46.5)	29.5(39.5)	
50	38.5(48.5)	30.5(40.5)	11~19

※()内数値はオートスイッチ付の場合
※各寸法以外は標準形と同一寸法です。
注)適用ストロークは、1mm間隔とします。

共通仕様品オーダーメイド -XB10:中間ストローク(専用ボディ使用)



5 中間ストローク(専用ボディ使用)

表示記号

-XB10

外形寸法図/CQ2シリーズ

複動片ロッド/ロングストローク

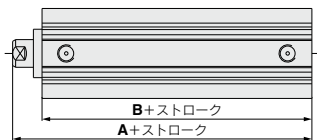

複動片ロッド/大口径

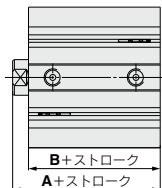

複動両ロッド/大口径

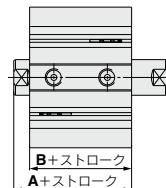

チューブ内径 (mm)	片ロッド形(ロングストローク)		適用ストローク 範囲(mm)
	A	B	
32	62.5	45.5	101~299
40	72	55	
50	73.5	55.5	
63	75	57	
80	86	66	
100	97.5	75.5	

※オートスイッチなし、付とも同一法になります。

チューブ内径 (mm)	片ロッド形		適用ストローク 範囲(mm)
	A	B	
125	99	83	11~299
140	99	83	
160	108	91	
180	119	102	
200	126	109	

※上記寸法以外は標準形と同一寸法です。
注) 適用ストロークは、1mm間隔とします。

チューブ内径 (mm)	両ロッド形		適用ストローク 範囲(mm)
	A	B	
125	115	83	11~299
140	115	83	
160	125	91	
180	136	102	
200	143	109	

※上記寸法以外は標準形と同一寸法です。
注) 適用ストロークは、1mm間隔とします。

複動片ロッド/エンドロック ヘッド側ロック付

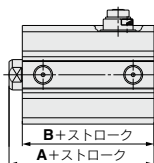

複動片ロッド/エンドロック ロッド側ロック付

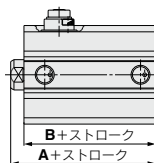

ヘッド側ロック

チューブ 内径 (mm)	A		B		適用 ストローク 範囲(mm)
	24ストローク以下	26~99ストローク	24ストローク以下	26~99ストローク	
20	65.5	80.5	61	66	6~99
25	69	84	64	69	
32	72.5		65.5		
40	82		75		
50	83.5		75.5		
63	85		77		

チューブ 内径 (mm)	A		B		適用 ストローク 範囲(mm)
	49ストローク以下	51~99ストローク	49ストローク以下	51~99ストローク	
80	121	136	111	116	6~99
100	132.5	147.5	120.5	125.5	

ロッド側ロック

チューブ 内径 (mm)	A		B		適用 ストローク 範囲(mm)
	24ストローク以下	26~99ストローク	24ストローク以下	26~99ストローク	
20	59	80.5	54.5	66	6~99
25	62.5	84	57.5	69	
32	65		58		
40	71.5		64.5		
50	73.5		65.5		
63	79		71		

チューブ 内径 (mm)	A		B		適用 ストローク 範囲(mm)
	49ストローク以下	51~99ストローク	49ストローク以下	51~99ストローク	
80	113.5	136	103.5	116	6~99
100	125	147.5	113	125.5	

共通仕様品オーダーメイド -XB10:中間ストローク(専用ボディ使用)



表示記号

-XB10

5 中間ストローク(専用ボディ使用)

外形寸法図/CQSシリーズ

複動片ロッド
複動片ロッド/ロングストローク

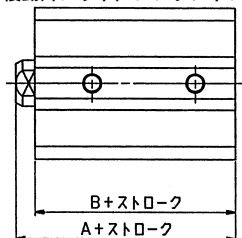

複動両ロッド

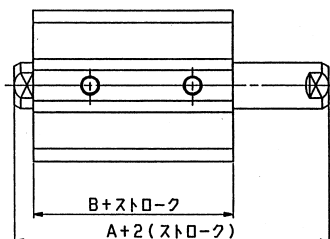

チューブ内径 (mm)	片ロッド形		適用ストローク
	A	B	
12	20.5(25.5)	17(22)	6~29
16	20.5(25.5)	17(22)	
20	24(34)	19.5(29.5)	
25	27.5(37.5)	22.5(32.5)	

(mm)

チューブ内径 (mm)	片ロッド形(耐横荷重)		適用ストローク
	A	B	
12	25.5(30.5)	22(27)	6~29
16	25.5(30.5)	22(27)	
20	29(39)	24.5(34.5)	
25	32.5(42.5)	27.5(37.5)	

(mm)

チューブ内径 (mm)	両ロッド形		適用ストローク
	A	B	
12	29(34)	22(27)	6~29
16	29(34)	22(27)	
20	35(45)	26(36)	
25	39(49)	29(39)	6~49

(mm)

チューブ内径 (mm)	片ロッド形(ロングストローク)		適用ストローク
	A	B	
12	45.5	32	31~99
16	45.5	32	
20	55.5	41	
25	59	44	

(mm)

チューブ内径 (mm)	片ロッド形(単動/押)		適用ストローク
	A	B	
12	20.5(25.5)	17(22)	6~9
16	20.5(25.5)	17(22)	
20	24(34)	19.5(29.5)	6~9
25	27.5(37.5)	22.5(32.5)	

(mm)

※()内数値はオートスイッチ付の場合
※ロングストロークの場合、オートスイッチなし・付とも同一寸法になります。
※左記寸法以外は標準形と同一寸法です。
注) 適用ストロークは、1mm間隔とします。

共通仕様品オーダーメイド -XB10:中間ストローク(専用ボディ使用)



5 中間ストローク(専用ボディ使用)

表示記号

-XB10

外形寸法図/MGPシリーズ

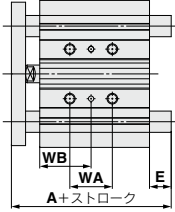

ストローク範囲

チューブ内径 (mm)	ストローク範囲 (mm)
12, 16	11~249
20, 25	21~399
32, 40, 50, 63, 80, 100	26~399

※ストローク範囲以外の仕様は標準形と同一です。
注) 適用ストロークは1mm間隔とします。

MGPM-Z, MGPL-Z, MGPA-Z/WA, WB寸法

チューブ内径 (mm)	ストローク範囲 (mm)	WA				WB			
		11~39st	41~99st	101~199st	201~249st	11~39st	41~99st	101~199st	201~249st
12	11~249	20	40	110	200	15	25	60	105
16		24	44	110	200	17	27	60	105

チューブ内径 (mm)	ストローク範囲 (mm)	WA				WB					
		21~39st	41~124st	126~199st	201~399st	21~39st	41~124st	126~199st	201~399st		
20	21~399	24	44	120	200	300	29	39	77	117	167
25		24	44	120	200	300	29	39	77	117	167

チューブ内径 (mm)	ストローク範囲 (mm)	WA				WB					
		26~49st	51~124st	126~199st	201~399st	26~49st	51~124st	126~199st	201~399st		
32	26~399	24	48	124	200	300	33	45	83	121	171
40		24	48	124	200	300	34	46	84	122	172
50		24	48	124	200	300	36	48	86	124	174
63		28	52	128	200	300	38	50	88	124	174
80		28	52	128	200	300	42	54	92	128	178
100		48	72	148	220	320	35	47	85	121	171

MGPM-Z/A,E寸法

チューブ内径 (mm)	A			E		
	11~74st	76~99st	101~249st	11~74st	76~99st	101~249st
12	42	60.5	82.5	0	18.5	40.5
16	46	64.5	92.5	0	18.5	46.5

チューブ内径 (mm)	A			E		
	21~74st	76~199st	201~399st	21~74st	76~199st	201~399st
20	53	77.5	110	0	24.5	57
25	53.5	77.5	109.5	0	24	56

チューブ内径 (mm)	A			E		
	26~74st	76~199st	201~399st	26~74st	76~199st	201~399st
32	75	93.5	129.5	15.5	34	70
40	75	93.5	129.5	9	27.5	63.5
50	88.5	109.5	150.5	16.5	37.5	78.5
63	88.5	109.5	150.5	11.5	32.5	73.5
80	104.5	131.5	180.5	8	35	84
100	126.5	151.5	190.5	10.5	35.5	74.5

※上表以外の寸法は標準形と同一です。

MGPL-Z, MGPA-Z/A,E寸法

チューブ内径 (mm)	A			E		
	11~39st	41~99st	101~249st	11~39st	41~99st	101~249st
12	43	55	84.5	1	13	42.5
16	49	65	94.5	3	19	48.5

チューブ内径 (mm)	A			E		
	21~39st	41~124st	126~199st	201~399st	41~124st	126~199st
20	59	76	100	117.5	6	23
25	65.5	81.5	100.5	117.5	12	28

チューブ内径 (mm)	A			E		
	26~74st	76~199st	201~399st	26~74st	76~199st	201~399st
32	79.5	96.5	116.5	138.5	20	37
40	79.5	96.5	116.5	138.5	13.5	30.5
50	91.5	112.5	132.5	159.5	19.5	40.5
63	91.5	112.5	132.5	159.5	14.5	35.5

チューブ内径 (mm)	A			E		
	26~49st	51~74st	76~199st	201~399st	26~49st	51~74st
80	104.5	128.5	158.5	191.5	8	32
100	119.5	145.5	178.5	201.5	3.5	29.5



共通仕様品オーダーメイド -XB10:中間ストローク(専用ボディ使用)



表示記号

5 中間ストローク(専用ボディ使用)

-XB10

外形寸法図/MGQシリーズ

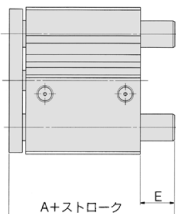

ストローク範囲

チューブ内径(mm)	ストローク範囲(mm)
12, 16	11~99
20, 25	21~199
32, 40, 50, 63, 80, 100	26~199

※ストローク範囲以外の仕様は標準形と同一です。
注)適用ストロークは1mm間隔とします。

MGQM(すべり軸受)/A,E寸法

チューブ内径 (mm)	A		E	
	11~99st	11~99st	11~99st	11~99st
12	39		0	
16	43		0	
チューブ内径 (mm)	A		E	
	21~74st	76~199st	21~74st	76~199st
20	47	61.5	0	14.5
25	47.5	62	0	14.5
チューブ内径 (mm)	A		E	
	26~199st	26~199st	26~199st	26~199st
32	71.5		24	
40	71.5		17.5	
50	81		25	
63	81		20	
80	93		18.5	
100	105		21	

※上表以外の寸法は標準形と同一です。

MGQL(ボールプッシュ軸受)/A,E寸法

チューブ内径 (mm)	A		E	
	11~39st	41~99st	11~39st	41~99st
12	43	55	4	16
16	49	65	6	22
チューブ内径 (mm)	A		E	
	21~39st	41~199st	21~39st	41~199st
20	57	74	10	27
25	63.5	79.5	16	32
チューブ内径 (mm)	A		E	
	26~74st	76~199st	26~74st	76~199st
32	53	90	5.5	42.5
40	54	90	0	36
50	60	102	4	46
63	61	102	0	41
80	84	143	9.5	68.5
100	89	153	5	69

※上表以外の寸法は標準形と同一です。

REAHシリーズ

REAH REBH 内径 - ストローク - XB10

(下表参照)

● 中間ストローク

ストローク表

チューブ内径	150	175	200	225	250	275	300	325	350	375	400	425	450	475	500	525	550	575	600	650	700	750	800	850	900	950	1000	
REAH10	●	○	●	○	○	○	●	○	○	○	○	○	○	○	○	○	○	○	○	○	○	○	○	○	○	○	○	○
REAH15	●	○	○	○	○	○	○	○	○	○	○	○	○	○	○	○	○	○	○	○	○	○	○	○	○	○	○	○
REAH20	○	○	○	○	○	○	○	○	○	○	○	○	○	○	○	○	○	○	○	○	○	○	○	○	○	○	○	○
REAH25	○	○	○	○	○	○	○	○	○	○	○	○	○	○	○	○	○	○	○	○	○	○	○	○	○	○	○	○
REAH25	○	○	○	○	○	○	○	○	○	○	○	○	○	○	○	○	○	○	○	○	○	○	○	○	○	○	○	○
REAH32	○	○	○	○	○	○	○	○	○	○	○	○	○	○	○	○	○	○	○	○	○	○	○	○	○	○	○	○

●:標準ストローク

○:-XB10で設定するストローク

—:設定なし

共通仕様品オーダーメイド -XB10A:中間ストローク(スペーサ装着形)



6 中間ストローク(スペーサ装着形)

表示記号

-XB10A

専用ボディ(●印部)にスペーサを装着して対応。スペーサ装着形1よりも全長が短縮できます。

◎印部が対応ストローク範囲です。(●印部のストロークには適用されません)

一印部は、スペーサ装着形1で対応します。

チューブ内径 (mm)	ストローク 範囲	ストローク											
		55	60	65	70	75	80	85	90	95			
32~100	51~94	◎	●	◎	●	◎	●	◎	●	◎	●	◎	●

手配例

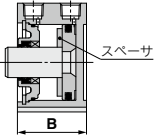
品番	CQ2B50-57DZ-XB10A
対応	<ul style="list-style-type: none"> ●③の専用チューブ60mmのチューブを使用 ●3mmのスペーサを装着し57ストロークを製作 ●B寸法は100.5mm B=40.5+60 

仕様:標準形と同一

型式表示方法 **C□Q2** 標準型式表示方法を表示 **-XB10 A**

中間ストローク
↓
スペーサ装着形

外形寸法図/CQ2シリーズ(下記以外の寸法は標準形と同一)

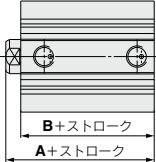
複動片ロッド	記号	A												B							
		ストローク		51~54	56~59	61~64	66~69	76~79	81~84	86~89	91~94	51~54	56~59	61~64	66~69	76~79	81~84	86~89	91~94		
	32	95	100	105	110	120	125	130	135	88	93	98	103	113	118	123	128				
	40	101.5	106.5	111.5	116.5	126.5	131.5	136.5	141.5	94.5	99.5	104.5	109.5	119.5	124.5	129.5	134.5				
	50	103.5	108.5	113.5	118.5	128.5	133.5	138.5	143.5	95.5	100.5	105.5	110.5	120.5	125.5	130.5	135.5				
	63	109	114	119	124	134	139	144	149	101	106	111	116	126	131	136	141				
	80	118.5	123.5	128.5	133.5	143.5	148.5	153.5	158.5	108.5	113.5	118.5	123.5	133.5	138.5	143.5	148.5				
	100	130	135	140	145	155	160	165	170	118	123	128	133	143	148	153	158				

共通仕様品オーダーメイド -XB11:ロングストロークタイプ



表示記号

-XB11

7 ロングストロークタイプ

標準ストローク範囲を超えるストローク

適用シリーズ

シリーズ	名称/種類	型式	種類	備考	標準形の掲載ページ
CX2	スライドユニット	CX2	すべり軸受形		④ P.872~
CXW	スライドユニット	CXWM	すべり軸受形		④ P.881~
		CXWL	ボールプッシュ軸受形		
CXSJ	デュアルロッドシリンダ	CXSJ	標準形	ø6、軸方向配管タイプは除く	④ P.821~
CXS		CXS ^{注)}	標準形		④ P.834~
		CXSW	両ロッド形		
CY	マグネット式ロッドレスシリンダ	CY3B	基本形		
		CY1H	リニアガイド形		④ P.1182~
		CY1F	低重心ガイド形		
ML1	ハイロッドレスシリンダ	ML1C	カムフォロアガイド形		⑤ P.952~
REA	サインロッドレスシリンダ	REA	基本形		⑤ P.33~
RSQ	ストップシリンダ/ 取付高さ固定形	RSQ-Z	複動形	丸棒形のみ ø12、丸棒形のみ	⑤ P.606~
		RSQ	複動形		

注) エアクッション付、戻側エンドロック付は特注対応となります。

型式表示方法

各シリーズ標準型式表示方法を表示

-XB11

●ロングストロークタイプ

※ご使用になるストロークを併記し、指示してください。

仕様:標準形と同一

※RSQの仕様、外形寸法はP.1459をご参照ください。

ストローク範囲

型式	チューブ内径 (mm)	標準ストローク (mm)	ロングストローク (mm)	型式	チューブ内径 (mm)	標準ストローク (mm)	ロングストローク (mm)
CY3B	25,32,40,50,63	100~1000	2001~3000(ø25~ø40) 2001~5000(ø50,ø63)	CXSJ	10,15,20,25,32	10~100	80,90,100,110,120,125,150
CY1HT	25,32	100~1000	1001~1200 1001~1500				
				CX2	15,25	25~200	225,250,275,300
CXWM	16,20,25,32	25~200	225,250,275,300 (CXWM16~25) 225,250(CXWM32)				
				CXWL	16,20,25,32	25~200	225,250,275 (CXWL16~25) 225(CXWL32)
ML1	25,32,40	100~1000	1001~2000				
				REA	25,32,40,50,63	200~1000	2001~3000 (ø25,ø32,ø40) 2001~5000(ø50,ø63)
RSQ	12,16,20,32,40,50	10,15,20,30,40	15,20,30,40,50				
				RSQ-Z	12,16,20,32,40,50	10,15,20,30,40	30,40,50

共通仕様品オーダーメイド -XB11:ロングストロークタイプ



7 ロングストロークタイプ

表示記号

-XB11

外形寸法図

CX2 シリーズ/φ15 φ25

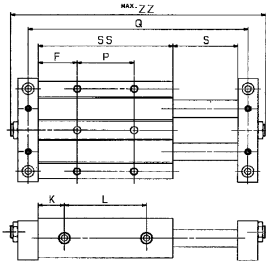

型式	F	L	K	P	Q	S	SS	Z	ZZ
CX2N15-225	89.5	238	15.5	90	506	227	269	496	528
CX2N15-250	102	263	15.5	90	556	252	294	546	578
CX2N15-275	114.5	288	15.5	90	606	277	319	596	628
CX2N15-300	127	313	15.5	90	656	302	344	646	678

型式	F	L	K	P	Q	S	SS	Z	ZZ
CX2N25-225	96	241	20.5	90	525	227	282	509	553
CX2N25-250	108.5	266	20.5	90	575	252	307	559	603
CX2N25-275	121	291	20.5	90	625	277	332	609	653
CX2N25-300	133.5	316	20.5	90	675	302	357	659	703

CXWM シリーズ/φ16 φ25

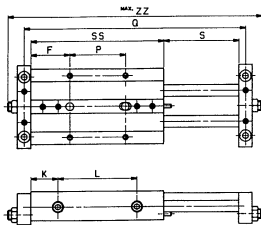

型式	F	L	K	P	Q	S	SS	Z	ZZ
CXWM16-225	92.5	238	18.5	90	514	227	275	502	538
CXWM16-250	105	263	18.5	90	564	252	300	552	588
CXWM16-275	117.5	288	18.5	90	614	277	325	602	638
CXWM16-300	130	313	18.5	90	664	302	350	652	688

型式	F	L	K	P	Q	S	SS	Z	ZZ
CXWM25-225	96	241	20.5	90	525	227	282	509	553
CXWM25-250	108.5	266	20.5	90	575	252	307	559	603
CXWM25-275	121	291	20.5	90	625	277	332	609	653
CXWM25-300	133.5	316	20.5	90	675	302	357	659	703

φ20 φ32

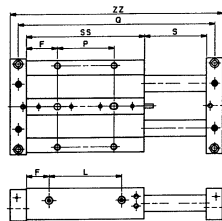

型式	F	L	K	P	Q	S	SS	Z	ZZ
CXWM20-225	94.5	239	20	90	520	227	279	506	534
CXWM20-250	107	264	20	90	570	252	304	556	584
CXWM20-275	119.5	289	20	90	620	277	329	606	634
CXWM20-300	132	314	20	90	670	302	354	656	684

型式	F	L	K	P	Q	S	SS	Z	ZZ
CXWM32-225	38	240	28	220	543	227	296	523	563
CXWM32-250	38	265	28	245	593	252	321	573	613

CXWL シリーズ/φ16 φ25

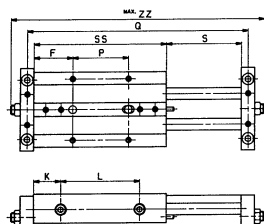

型式	F	L	K	P	Q	S	SS	Z	ZZ
CXWL16-225	115.5	239	41	90	560	227	321	548	584
CXWL16-250	128	264	41	90	610	252	346	598	634
CXWL16-275	140.5	289	41	90	660	277	371	648	684

型式	F	L	K	P	Q	S	SS	Z	ZZ
CXWL25-225	119	241	43.5	90	571	227	328	555	599
CXWL25-250	131.5	266	43.5	90	621	252	353	605	649
CXWL25-275	144	291	43.5	90	671	277	378	655	699



共通仕様品オーダーメイド -XB11:ロングストロークタイプ



表示記号

-XB11

7 ロングストロークタイプ

外形寸法図

CXWL シリーズ/φ20 φ32

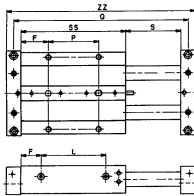

型式	F	L	K	P	Q	S	SS	Z	ZZ
CXWL20-225	116.5	239	42	90	564	227	323	550	578
CXWL20-250	129	264	42	90	614	252	348	600	628
CXWL20-275	141.5	289	42	90	664	277	373	650	678

型式	F	L	K	P	Q	S	SS	Z	ZZ
CXWL32-225	41	277	30	255	584	227	337	564	604

CXSJ_L^M シリーズ/φ10

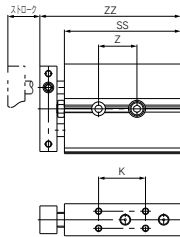

CXSJ_L^M シリーズ/φ15 φ20 φ25 φ32

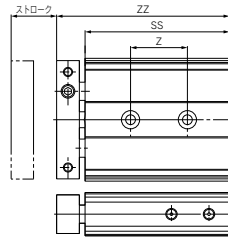

型式	CXSJ ^M φ10					CXSJ ^M φ15					CXSJ ^M φ20					CXSJ ^M φ25					CXSJ ^M φ32								
ストローク	80	90	100	110	120	125	150	110	120	125	150	110	120	125	150	175	200	110	120	125	150	175	200	110	120	125	150	175	200
SS	124.5	134.5	144.5	154.5	164.5	169.5	194.5	167.5	177.5	182.5	207.5	177.5	187.5	192.5	217.5	242.5	267.5	180.5	190.5	195.5	220.5	245.5	270.5	190.5	200.5	205.5	230.5	255.5	280.5
ZZ	136	146	156	166	176	181	206	180	190	195	220	194	204	209	234	259	284	197	207	212	237	262	287	210.5	220.5	225.5	250.5	275.5	300.5
Z	88	98	108	118	128	133	158	65	75	80	100	80	100	80	100	100	100	90	110	90	110	90	110	90	110	110			
K	92	102	112	122	132	137	162	—	—	—	—	—	—	—	—	—	—	—	—	—	—	—	—	—	—	—			

注1) 上図のSS, ZZ, ZおよびKの寸法(上表)以外は、各型式とも標準品の寸法と同一です。

CXS_L^M シリーズ/φ10 φ15

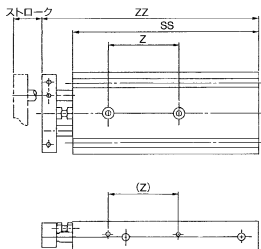

CXS_L^M シリーズ/φ20 φ25 φ32

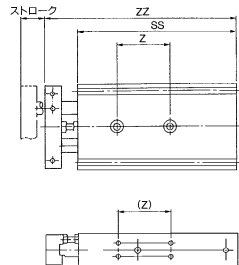

型式	CXS ^M φ10					CXS ^M φ15					CXS ^M φ20					CXS ^M φ25					CXS ^M φ32								
ストローク	80	90	100	110	120	125	150	110	120	125	150	110	120	125	150	175	200	110	120	125	150	175	200	110	120	125	150	175	200
SS	135	145	155	165	175	180	205	170	180	185	210	180	190	195	220	245	270	182	192	197	222	247	272	192	202	207	232	257	282
ZZ	152	162	172	182	192	197	222	189	199	204	229	204	214	219	244	269	294	206	216	221	246	271	296	222	232	237	262	287	312
Z	50	60	70	80	80	80	105	65	75	80	100	80	100	80	100	100	100	90	110	90	110	90	110	90	110	110			

注1) 上図のSS, ZZおよびZの寸法(上表)以外は、各型式とも標準品の寸法と同一です。

注2) CXSW/両ロッド形の外形寸法につきましては、CXSW標準形をご参照ください。

共通仕様品オーダーメイド -XB11:ロングストロークタイプ



7 ロングストロークタイプ

表示記号
-XB11

型式表示方法

φ12の場合

RS(D)Q 取付支持金具 12 - ストローク D - オートスイッチ 追記号 -XB11
 ●下記仕様参照 ●ロングストロークタイプ

φ16~φ50の場合

RS(D)Q 取付支持金具 チューブ内径 - ストローク DZ - オートスイッチ 追記号 -XB11
 ●下記仕様参照 ●ロングストロークタイプ

仕様

適用シリーズ	RSQ
作動方式	複動形
ロッド先端形状	丸棒形
ストローク範囲	下記参照
使用範囲	下記参照
上記以外の仕様	標準形と同一

型式	チューブ内径 (mm)	標準ストローク (mm)	ロングストローク (mm)
RSQ	12	10	15,20
	16	10,15	20,30
RSQ-Z	20,32	10,15,20	30,40
	40,50	20,25,30	40,50

使用範囲

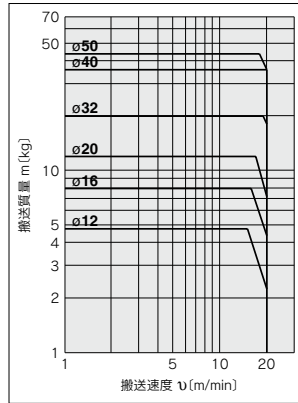

外形寸法図 (下記以外のサイズ、寸法は標準形と同一)

RS□QB12

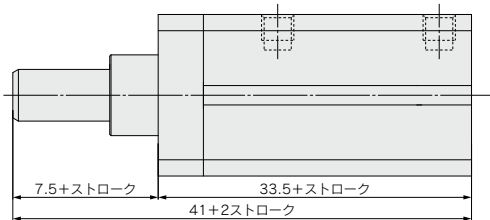

共通仕様品オーダーメイド -XB12:外部ステンレス鋼シリンダ



8 外部ステンレス鋼シリンダ

表示記号

-XB12

周囲環境にさらされる外部部品のすべてに耐食性の優れたステンレス鋼(SUS304)を使用したシリンダ。外形寸法および取付寸法はCM2シリーズ標準品と同一。

適用シリーズ

シリーズ	名称/種類	型式	作動方式	標準形の掲載ページ
CM2	エアシリンダ	CM2	複動片ロッド 単動(押、引)	③ P.236~
		CM2W	複動両ロッド	
	ロッド回り止め形	CM2K	複動片ロッド	
			単動(押、引)	

型式表示方法

CM2 標準型式表示方法を表示 -XB12

外部ステンレス鋼シリンダ

仕様

シリーズ名	CM2・CM2K	CM2W
材質	ロッドカバー、ヘッドカバー、シリンダチューブ、ピストンロッド、取付ナット、ロッド先端ナット、パッキン押え、止め輪をSUS304	
クッション	ラバークッション(標準装備)	
取付支持形式	基本形、軸方向フート形、ロッド側フランジ形、ヘッド側フランジ形、クレビスー体形、ボスカット基本形、ボスカットロッド側フランジ形	基本形、軸方向フート形、フランジ形
上記以外の仕様および外形寸法	標準形と同一	

注) エアクッション付、ワンタッチ管継手内蔵形はありません。

取付支持金具部品品番

名称	チューブ内径 (mm)			
	20	25	32	40
フート(フート金具2ヶ+取付ナット1ヶ)	CM-L020B-XB12	CM-L032B-XB12		CM-L040B-XB12
フート(フート金具1ヶ)	CM-L020BSUS	CM-L032BSUS		CM-L040BSUS
フランジ	CM-F020BSUS	CM-F032BSUS		CM-F040BSUS
取付ナット	SN-020BSUS	SN-032BSUS		SN-040BSUS
ロッド先端ナット	NT-02SUS	NT-03SUS		NT-04SUS
1山ナックルジョイント	I-020BSUS	I-032BSUS		I-040BSUS
2山ナックルジョイント 注1)	Y-020BSUS	Y-032BSUS		Y-040BSUS
2山ナックルジョイント用ピン 注2)	CDP-1-XC27			CDP-3-XC27

注1) ピン止め輪付

注2) 止め輪付(φ40は割ピン)

共通仕様品オーダーメイド -XB13:低速シリンダ(5~50mm/s)



表示記号

-XB13

9 低速シリンダ(5~50mm/s)

5~50mm/s(CY:7~50mm/s)の低速駆動でもスティックスリップ現象がなくスムーズに作動します。

適用シリーズ

シリーズ	名称/種類	型式	作動方式	備考	標準形の掲載ページ
CJ2	エアシリンダ	CJ2	複動片ロッド	ø6のみ。	③ P.74~
CG1	エアシリンダ	CG1-Z	複動片ロッド	ジャバラ付・エアクッション付は除く	③ P.378~
	ダイレクトマウント形	CG1R-Z	複動片ロッド	エアクッション付は除く	
CU	フリーマウントシリンダ	CU	複動片ロッド		③ P.727~
	ロッド回り止め形	CUK	複動片ロッド		
	ロングストローク標準形	CU	複動片ロッド		
	ロングストローク回り止め形	CUK	複動片ロッド		
CQS	薄形シリンダ	CQS	複動片ロッド	ロングストロークを除く	③ P.797~
		CQSW	複動両ロッド		
CQ2	薄形シリンダ	CQ2-Z	複動片ロッド	ロングストローク、大口径を除く	③ P.880~
		CQ2W-Z	複動両ロッド		
CX2	スライドユニット	CX2	すべり軸受形		④ P.872~
CXW	スライドユニット	CXWM	すべり軸受形		④ P.881~
		CXWL	ボールプッシュ軸受形		
MXH	コンパクトスライド	MXH-Z	複動片ロッド		④ P.25~
CXSJ	デュアルロッドシリンダ	CXSJ	標準形		④ P.821~
CXS		CXS	標準形		④ P.834~
MGP	ガイド付薄形シリンダ	MGP-Z	複動形		④ P.536~
	エンドロック付	MGP ^M	複動形		
	強力ガイドロッド形	MGPS	複動形		
MGG	ガイド付シリンダ	MGGM	複動形	ショックアブソーバは付きません。	④ P.668~
MGC	ガイド付シリンダ	MGCM	複動形	ラパークッション付となります。ø20, 25はポートRc1/8	④ P.708~
CY	マグネット式 ロッドレスシリンダ	CY3B	基本形		④ P.1182~
		CY1S-Z	すべり軸受形		
		CY1L	ボールプッシュ軸受形		
CXT	プラットホームシリンダ	CXT	複動形	ロングストロークは除く ショックアブソーバは付きません。	④ P.728~

型式表示方法

各シリーズ標準型式表示方法を表示

-XB13

低速シリンダ

注1) 本シリンダは、給油でのご使用は避けてください。

注2) 速度調整には、低速制御用スピードコントローラ (AS-FM, AS-Mシリーズ) をご使用ください。

仕様

使用ピストン速度	5~50mm/s (CY:7~50mm/s)
外形寸法図	標準形と同一
上記以外の仕様	標準形と同一

⚠ 警告

使用上のご注意

「本シリンダに使用しているグリス」が手に付着した状態でタバコ等を吸いますと、有害なガスを発生し人体に損傷を与えてしまう恐れがありますのでご注意ください。

共通仕様品オーダーメイド -XB14:耐熱オートスイッチ付シリンダ



10 耐熱オートスイッチ付シリンダ

表示記号
-XB14

耐熱オートスイッチ (MAX.150℃) が取付け可能な耐熱薄形シリンダ

適用シリーズ

名称/種類	型式	作動方式	備考	標準形の掲載ページ
薄形シリンダ	CQ2	複動片ロッド	φ16~φ63に適用 ラパークッション付は除く エアハイドロタイプは除く	⑤ P.880~

型式表示方法

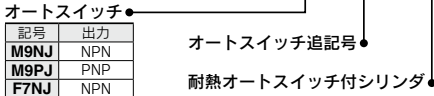
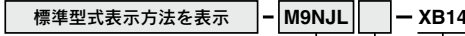

記号	出力
M9NJ	NPN
M9PJ	PNP
F7NJ	NPN

※リード線長さ記号
3m..... L (例)M9NJL
5m..... Z (例)M9NJZ

仕様

周囲および使用流体温度範囲	0~150℃
パッキン類材質	フッ素ゴム
使用グリース	耐熱グリース
オートスイッチ取付可能 最小ストローク	15(1ヶ付,2ヶ付共)
上記以外の仕様	標準形と同一

オートスイッチの仕様詳細はP.1346, 1347をご参照ください。

オートスイッチの適正取付位置(ストロークエンド検出時)および取付高さ

D-M9□J型

φ16~φ25

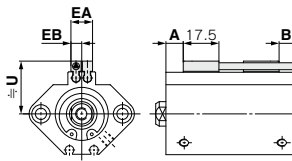

φ32~φ63

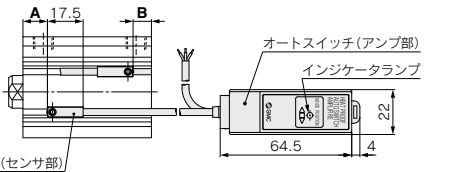
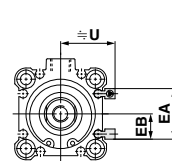

オートスイッチ(センサ部)

D-F7NJ型

φ16~φ25

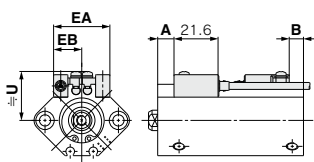

φ32~φ63

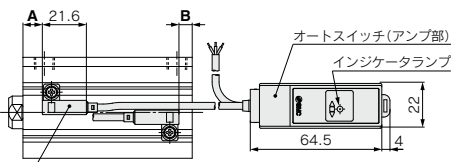
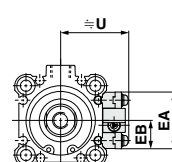

オートスイッチ(センサ部)

オートスイッチ 取付位置 タイプ	D-M9□J				D-F7NJ					
	A	B	U	EA	A	B	U	EA		
16	9.5	7	21	11	5.5	8	5.5	22.5	28	14
20	9.5	8.5	23.5	11	5.5	8	7	25.5	28	14
25	9.5	9	27	11	5.5	8	7.5	28	28	14
32	11	8	29	25	12.5	9.5	6.5	36	28	14
40	15	10.5	31	30	15	13.5	9	38	33	16.5
50	13	13.5	36	34	17	11.5	12	43.5	37	18.5
63	15.5	16.5	41.5	43	21.5	14	15	48.5	46	23

動作範囲 (mm)

オートスイッチ 型式	チューブ内径					
	16	20	25	32	40	50 63
D-M9□J	4.5	4.5	4.5	5	4.5	5
D-F7NJ	4.5	4.5	4.5	5	4.5	5

※常温時での目安であり、保証するものではありません。周囲環境により大きく変化する場合があります。

オートスイッチ取付金具/部品品番

オートスイッチ 型式	チューブ内径 (mm)					
	16	20	25	32	40	50 63
D-F7NJL(Z)	BQ4-012				BQJ2-032	

オートスイッチ取付金具質量

取付金具品番	質量 (g)
BQ4-012	1.5
BQJ2-032	3.6

注) 実際の設定においては、オートスイッチの作動状態をご確認のうえ、調整願います。

※シリンダ本体の寸法は標準形/複動片ロッドCQ2シリーズと同等寸法です。

注1) 出荷時は、オートスイッチ保護の為に、取付けずに同梱出荷されます。上表の取付位置A, B寸法をご参照のうえ、取付けをお願いいたします。

注2) オートスイッチ取付用M2.5ピスの締付トルクは、0.25~0.35N・mとしてください。

共通仕様品オーダーメイド -XB19: 高速仕様タイプ



表示記号

-XB19

11 高速仕様タイプ

デュアルロッドシリンダCXSシリーズの高速仕様タイプ。
シリンダポートのオリフィス径拡大により、シリンダスピードMax.1500mm/s(φ25, φ32はMax.1000mm/s)。
標準品の約4倍の許容運動エネルギー。

適用シリーズ

シリーズ	名称/種類	型式	作動方式	標準形の掲載ページ
CXS	デュアルロッドシリンダ	CXS	複動片ロッド	④ P.834~

型式表示方法

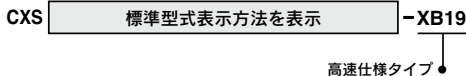

仕様

チューブ内径(mm)	6	10	15	20	25	32
最低使用圧力	0.15MPa	0.1MPa			0.05MPa	
最高使用圧力			0.7MPa			
保証耐圧力			1.05MPa			
使用流体	空気(無給油)					
周囲温度および使用流体温度	-10~60℃(ただし、凍結なきこと)					
使用ピストン速度	30~1500mm/s				30~1000mm/s	
配管接続口	M5×0.8			Rc1/8		
ストロークアジャスト可能範囲	標準ストロークに対し0~5mm					
軸受部種類	すべり軸受、ボールプッシュ軸受					
クッション	ラバークッション					

使用条件

最大積載質量

本体を図の様に取付けた場合の最大積載質量 m は下記グラフの値以下となります。

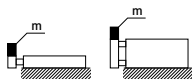

CXS□6, 10, 15, 20

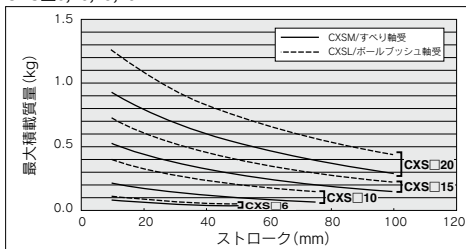

CXS□25, 32

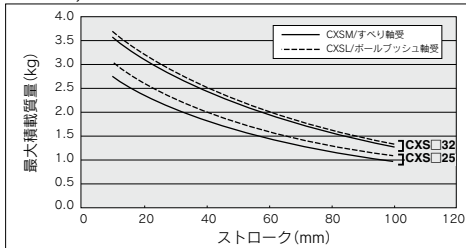

許容運動エネルギー (XB19)

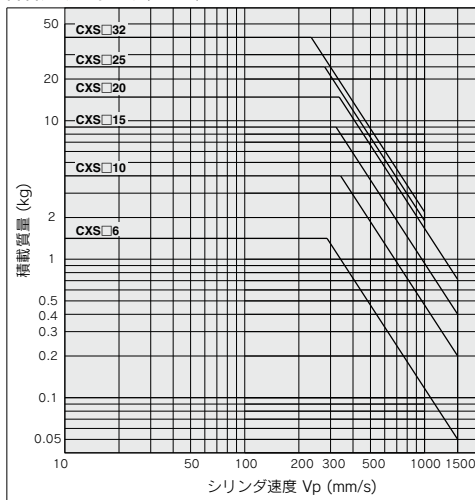

外形寸法図

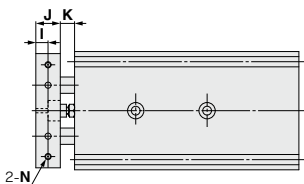

チューブ内径(mm)	I	J	K	N
6	3.25	6.5	7	M3×0.5 貫通
10	5	10	7	M3×0.5 貫通
15	6	12	7	M3×0.5 貫通
20	7	14	10	M4×0.7 ねじ深6
25	7	14	10	M5×0.8 ねじ深7.5
32	9	18	12	M5×0.8 ねじ深8



共通仕様品オーダーメイド -XB20:アジャストボルト付ストローク調整ユニット仕様



12 アジャストボルト付ストローク調整ユニット仕様

表示記号

-XB20

アジャストボルト付のストローク調整ユニット付仕様

適用シリーズ

シリーズ	名称/種類	型式	ガイド種類	標準形の掲載ページ
MY2	メガジョイント式 ロッドレスシリンダ	MY2H	リニアガイド(1軸形)	④ P.1104~
		MY2HT	リニアガイド(2軸形)	

型式表示方法

MY2H
MY2HT 標準型式表示方法を表示 **-XB20**

ストローク調整ユニット仕様

チューブ内径 (mm)		16		25		40	
ユニット記号		L	H	L	H	L	H
ショック	MY2H	RB0806	RB1007	RB1007	RB1412	RB1412	RB2015
アブソーバ型式	MY2HT	RB1007	RB1412	RB1412	RB2015	RB2015	RB2725
中間固定用 スベアサ別 ストローク 調整範囲 (mm)	スベアサなし	0~5.6		0~11.5		0~16	
	ショートスベアサ付	-5.6~-11.2		-11.5~-23		-16~-32	
	ロングスベアサ付	-11.2~-16.8		-23~-34.5		-32~-48	

※スベアサは、ストローク調整ユニットをストロークの中間位置で固定するための取付金具です。
※ストローク調整範囲は、シリンダに取付けた時の片側の調整範囲です。

ストローク調整ユニット装着図

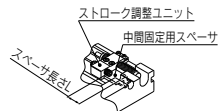

L6L7装着例

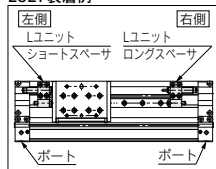

ストローク調整ユニット型式

注) 標準シリンダにアジャストボルト付(-XB20)ストローク調整ユニットは取付けられません。

MY2 H - A 25 L2 - 6N - XB20

ガイド記号

H	MY2H16
H	MY2H25
H	MY2H40
HT	MY2HT16
HT	MY2HT25
HT	MY2HT40

ストローク調整ユニット

シリンダ
チューブ内径

16	16mm
25	25mm
40	40mm

ユニット品番

記号	ストローク調整ユニット	取付位置
L1	Lユニット	左用
L2	Lユニット	右用
H1	Hユニット	左用
H2	Hユニット	右用

中間固定用スベアサ

無記号	スベアサなし
6	ショートスベアサ
7	ロングスベアサ

スベアサ出荷形態

無記号	ユニット組み込み
N	スベアサのみ

※MY2HT用スベアサは2個セットでの出荷となります。

※中間固定用スベアサは同梱包出荷となります。

MY2H(-XB20)

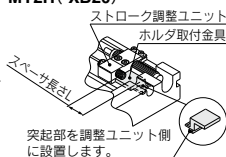

MY2HT(-XB20)

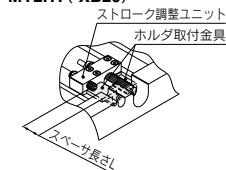

構成部品

MY2H-A25L2-XB20
(スベアサなし)

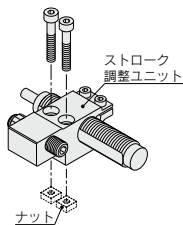

MY2H-A25L2-6-XB20
(ショートスベアサ付)

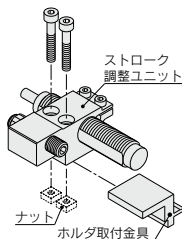

MY2H-A25L2-7-XB20
(ロングスベアサ付)

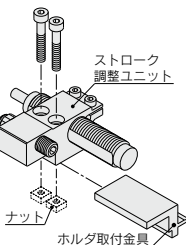

MY2H-A25L2-6N-XB20
(ショートスベアサのみ)

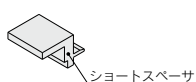

MY2H-A25L2-7N-XB20
(ロングスベアサのみ)

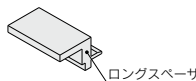

※ナットはシリンダ本体に装着されています。

共通仕様品オーダーメイド

-XB20:アジャストボルト付ストローク調整ユニット仕様



12 アジャストボルト付ストローク調整ユニット仕様

表示記号

-XB20

外形寸法図 (下記以外の寸法は標準形と同一)

MY2H Lユニット

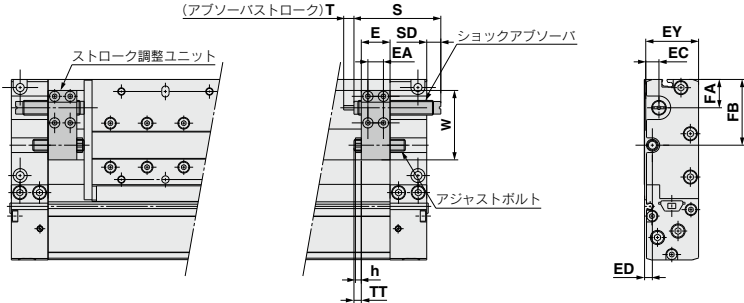

適用シリンダ	E	EA	EC	ED	EY	FA	FB	h	S	T	SD	TT	W	ショックアブソーバ型式	アジャストボルト	調整範囲
MY2H16	15.8	8.4	6.2	5	28	12.4	30	3.2	40.8	6	1.3	4.2(MAX9.8)	34.5	RB0806	M5×0.8×25L	5.6
MY2H25	19.6	10.6	10	5.5	37	19.3	44.8	4	46.7	7	—	5(MAX16.5)	47.3	RB1007	M8×1.0×35L	11.5
MY2H40	29	16	13	8	57	17	49	5	67.3	12	—	6(MAX22)	59	RB1412	M10×1.0×50L	16

MY2H Hユニット

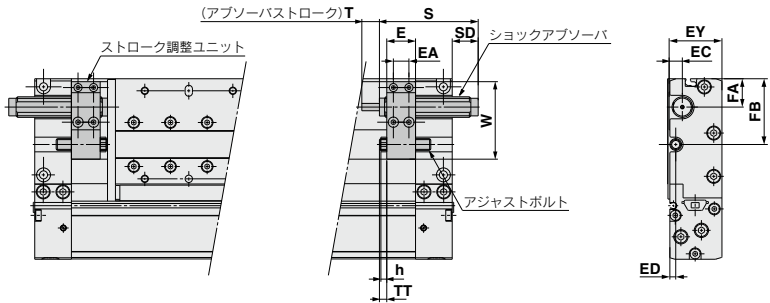

適用シリンダ	E	EA	EC	ED	EY	FA	FB	h	S	SD	T	TT	W	ショックアブソーバ型式	アジャストボルト	調整範囲
MY2H16	15.8	8.4	6.2	5	28	12.4	30	3.2	46.7	7.2	7	4.2(MAX9.8)	35.5	RB1007	M5×0.8×25L	5.6
MY2H25	19.6	10.6	10	5.5	37	19.3	44.8	4	67.3	18.2	12	5(MAX16.5)	52.8	RB1412	M8×1.0×35L	11.5
MY2H40	29	16	13	8	57	17	49	5	73.2	—	15	6(MAX22)	59	RB2015	M10×1.0×50L	16

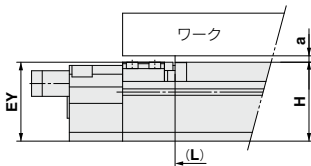

△注意

ユニットのEY寸法は、公差ばらつき範囲でスライドテーブル面高さ(H寸法)より大きくなる場合がありますので、スライドテーブル全長(L寸法)を超えるワークを取付ける時はa寸法以上の段差またはスベサを確保してください。

適用シリンダ	a	EY	H
MY2H16 L/Hユニット	1	28	28
MY2H25 L/Hユニット	1	37	37
MY2H40 L/Hユニット	0	57	58



共通仕様品オーダーメイド -XB20:アジャストボルト付ストローク調整ユニット仕様



12 アジャストボルト付ストローク調整ユニット仕様

表示記号

-XB20

外形寸法図 (下記以外の寸法は標準形と同一)

MY2HT Lユニット

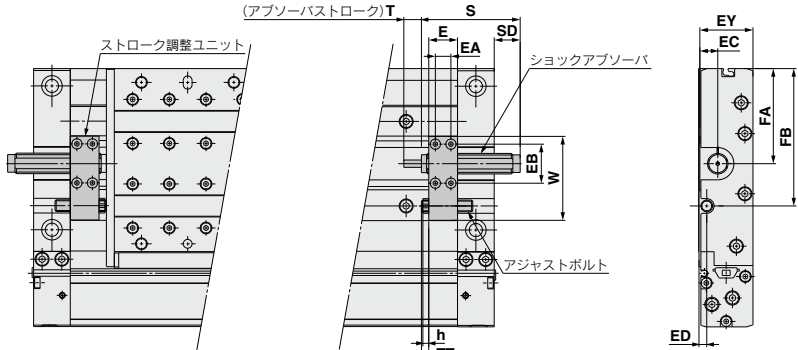

適用シリンダ	E	EA	EB	EC	ED	EY	FA	FB	h	S	SD	T	TT	W	ショックアブソーバ型式	アジャストボルト	調整範囲
MY2HT16	15.8	8.4	21	9	5	28	46.5	67	3.2	46.7	7.2	7	4.2(MAX9.8)	40.6	RB1007	M5×0.8×25L	5.6
MY2HT25	19.6	10.6	26.6	12.2	5.5	37	64.8	93.6	4	67.3	18.2	12	5(MAX16.5)	57.2	RB1412	M8×1.0×35L	11.5
MY2HT40	29	16	37	18.2	8	58	74.5	110.5	5	73.2	—	15	6(MAX22)	71.6	RB2015	M10×1.0×50L	16

MY2HT Hユニット

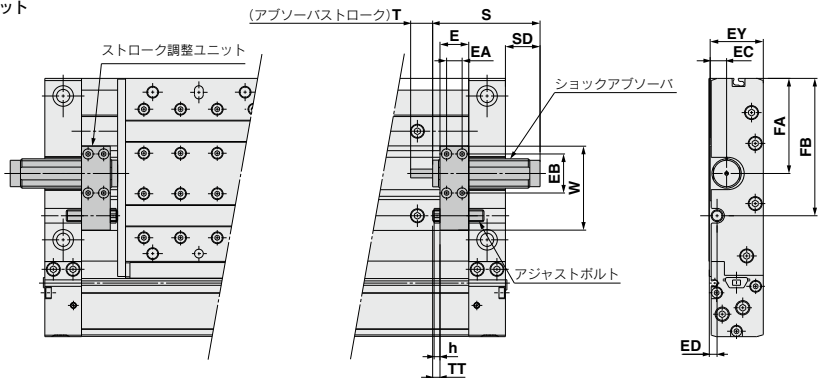

適用シリンダ	E	EA	EB	EC	ED	EY	FA	FB	h	S	SD	T	TT	W	ショックアブソーバ型式	アジャストボルト	調整範囲
MY2HT16	15.8	8.4	21	9	5	28	46.5	67	3.2	67.3	27.8	12	4.2(MAX9.8)	40.6	RB1412	M5×0.8×25L	5.6
MY2HT25	19.6	10.6	26.6	12.2	5.5	37	64.8	93.6	4	73.2	24.1	15	5(MAX16.5)	57.2	RB2015	M8×1.0×35L	11.5
MY2HT40	29	16	37	18.2	8	58	74.5	110.5	5	99	24.5	25	6(MAX22)	71.6	RB2725	M10×1.0×50L	16

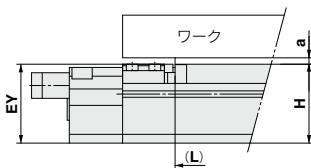

△注意

ユニットのEY寸法は、公差ばらつき範囲でスライドテーブル面高さ(H寸法)より大きくなる場合がありますので、スライドテーブル全長(L寸法)を超えるワークを取付ける時はa寸法以上の段差またはスペーサを確保してください。

適用シリンダ	a	EY	H
MY2HT16 L/Hユニット	1	28	28
MY2HT25 L/Hユニット	1	37	37
MY2HT40 L/Hユニット	1	58	58

12 アジャストボルト付ストローク調整ユニット仕様

表示記号

-XB20

XB20(アジャストボルト付ストローク調整ユニット)の場合

△注意

〈アジャストボルトによるストローク調整〉

①アジャストボルト用ロックナットを緩め、アジャストボルトを回転させてストローク調整してください。

調整後ロックナットを締付けアジャストボルトを固定します。

ストローク調整によりアブソーバの有効ストロークが短くなりますと吸収能力が極端に小さくなりますのでショックアブソーバは下図のようにアジャストボルトより0.5mm位引込んだ位置にて固定します。

その際ショックアブソーバ固定用ボルトを締付トルクにて均等に締付けてください。

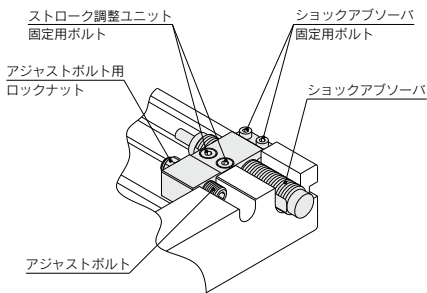

MY2H(-XB20)

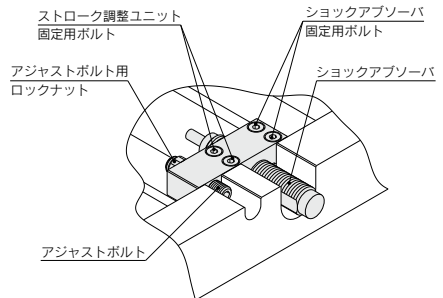

MY2HT(-XB20)

ストローク調整ユニット固定用ボルト締付トルク N・m

チューブ内径 mm	MY2H		MY2HT	
	Lユニット	Hユニット	Lユニット	Hユニット
16	0.6			
25	1.5			
40	5.0			

ショックアブソーバ固定用ボルト締付トルク N・m

チューブ内径 mm	MY2H		MY2HT	
	Lユニット	Hユニット	Lユニット	Hユニット
16	0.6			
25	1.5	0.6	1.5	1.5
40	5.0	1.5	5.0	5.0

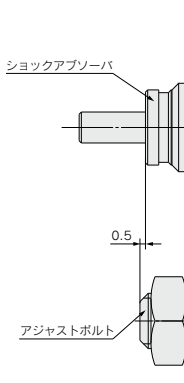

②ショックアブソーバとエアクッションは併用しないでください。

共通仕様品オーダーメイド -XB22: ショックアブソーバ/ソフトタイプ RJ Series 搭載シリンダ



表示記号

-XB22

13 ショックアブソーバ/ソフトタイプ RJ Series 搭載シリンダ

標準シリンダにショックアブソーバ/ソフトタイプ RJ Series を搭載し、ストロークエンドでのソフト停止を可能にしました。
使用条件により2種類のショックアブソーバが選定可能になりました。

適用シリーズ

シリーズ	名称/種類	型式	軸受形式	適用チューブ内径	標準品掲載ページ
MY	メカジョイント式 ロッドレスシリンダ	MY1B	基本形	φ10, φ20~φ40	④ P.950~
		MY1M	すべり軸受形	φ16~φ40	
		MY1C	カムフォロア形	φ16~φ40	
		MY1H	1軸リニアガイド形	φ10~φ40	
		MY1□W	保護カバー付	φ16~φ40	
		MY2C	カムフォロア形	φ16, φ25, φ40	
		MY2H	1軸リニアガイド形	φ16, φ25, φ40	
		MY2HT	2軸リニアガイド形	φ16, φ25	
		MY3B	基本形	φ16~φ50	
		MY3M	すべり軸受形	φ16, φ25, φ40	
CY	マグネット式 ロッドレスシリンダ	CY1L	ボールプッシュ軸受形	φ6~φ25	④ P.1230~
		CY1H	1軸リニアガイド形	φ10~φ25	
		CY1HT	2軸リニアガイド形	φ25	
MGP	ガイド付薄形シリンダ	MGP-Z	すべり軸受形、ボールプッシュ軸受形	φ12~φ100	④ P.536~
MGG	ガイド付シリンダ	MGG	すべり軸受形、ボールプッシュ軸受形	φ20~φ32	④ P.668~
CX2	スライドユニット	CX2N	すべり軸受形	φ10, φ15, φ25	④ P.872~
CXT	ブラットホームシリンダ	CXT	すべり軸受形、ボールプッシュ軸受形	φ12~φ25	④ P.728~

型式表示方法

各シリーズ標準型式表示方法を表示

-XB22

↓ ショックアブソーバ/ソフトタイプ
RJ Series 搭載シリンダ

MY用ストローク調整ユニット単体で手配する場合

ストローク調整ユニット型式

-XB22

仕様

吸収エネルギー	衝突物質量グラフ(P.1470参照)
上記以外の仕様、外形寸法図	標準形と同一

※MGPの外形寸法図はP.1471をご参照ください。

※ショックアブソーバ/ソフトタイプ RJ Series の詳細につきましてはBEST AUTOMATION No.⑤をご参照ください。

※ショックアブソーバの寿命は使用条件により各シリンダ本体とは異なります。

交換の目安は、RJ Series 製品個別注意事項欄をご参照ください。

共通仕様品オーダーメイド -XB22: ショックアブソーバ/ソフトタイプ RJ Series 搭載シリンダ



13 ショックアブソーバ/ソフトタイプ RJ Series 搭載シリンダ

表示記号

-XB22

搭載シリンダ

注) ショックアブソーバ RB Seriesの詳細につきましてはBEST AUTOMATION No.⑤をご参照ください。

メカジョイント式ロッドレスシリンダ

機種	形式	ストローク 調整ユニット	ボアサイズ						
			φ10	φ16	φ20	φ25	φ32	φ40	φ50
MY1B	-XB22	L	RJ0805	/	RJ0806H	RJ1007H	RJ1412H		/
		H			RJ1007H	RJ1412H	—	—	
	標準	L			RB0806	RB1007	RB1412		
		H			RB1007	RB1412	RB2015		
MY1M MY1C	-XB22	L	/	RJ0806H	RJ1007H	RJ1412H		/	
		H		RJ1007H	RJ1412H	—	—		
	標準	L		RB0806	RB1007	RB1412			
		H		RB1007	RB1412	RB2015			
MY1H	-XB22	L	RJ0805	RJ0806H	RJ1007H	RJ1412H		/	
		H		RJ1007H	RJ1412H	—	—		
	標準	L		RB0806	RB1007	RB1412			
		H		RB1007	RB1412	RB2015			
MY1□W	-XB22	L	/	RJ0806H	RJ1007H	RJ1412H		/	
		H		RB0806	RB1007	RB1412			
	標準	L		RJ0806H	RJ1007H	RJ1412H			
		H		RB0806	RB1007	RB1412			
MY2C MY2H	-XB22	L	/	RJ0806H	RJ1007H	RJ1412H		/	
		H		RJ1007H ^{注)}	RJ1412H	—	—		
	標準	L		RB0806	RB1007	RB1412			
		H		RB1007 ^{注)}	RB1412	RB2015			
MY2HT	-XB22	L	/	RJ1007H	RJ1412H	—		/	
		H		RJ1412H	—	—			
	標準	L		RB1007	RB1412	RB2015			
		H		RB1412	RB2015	RB2725			
MY3B	-XB22	L	/	RJ0806H	RJ1007H	RJ1412H		/	
		H		RJ1007H	RJ1412H	—	—		
	標準	L		RB0806	RB1007	RB1412			
		H		RB1007	RB1412	RB2015			
MY3M	-XB22	L	/	RJ0806H	RJ1007H	RJ1412H		/	
		H		RJ1007H	RJ1412H	—	—		
	標準	L		RB0806	RB1007	RB1412			
		H		RB1007	RB1412	RB2015			

注) MY2Cタイプにはφ16-Hユニットの設定はありません。

マグネット式ロッドレスシリンダ

機種	形式	ボアサイズ				
		φ6	φ10	φ15	φ20	φ25
CY1L	-XB22	RJ0805	RJ0806H		RJ1007H	RJ1412H
	標準	RB0805	/		RB1006	RB1411
CY1H	-XB22	RJ0806H		RJ1007H	RJ1412H	/
	標準	RB0805	RB0806	RB1006	RB1411	/
CY1HT	-XB22	/		RB1006	RJ1412H	/
	標準	/		/	RB1411	/

ガイド付シリンダ

機種	形式	ボアサイズ									
		φ12	φ16	φ20	φ25	φ32	φ40	φ50	φ63	φ80	φ100
MGP-Z	-XB22	RJ0806H		RJ1007H		RJ1412H		RJ2015H		RJ2725H	
	-XC69	/		/		/		RB2015		RB2725	
MGG	-XB22	/		RJ1007H	RJ1412H		/		/		
	標準	/		RB1007	RB1412		RB2015		RB2725		

プラットフォームシリンダ

機種	形式	ボアサイズ		
		φ12	φ16	φ25
CXT	-XB22	RJ0806H		RJ1007H
	標準	RB0806		RB1007

スライドユニット/両ロッド形

機種	形式	ボアサイズ	
		φ10	φ25
CX2N	-XB22	RJ0806H	
	標準	RB0805	RB1006



共通仕様品オーダーメイド -XB22: ショックアブソーバ/ソフトタイプ RJ Series 搭載シリンダ



13 ショックアブソーバ/ソフトタイプ RJ Series 搭載シリンダ

表示記号
-XB22

衝突物質量グラフ(ショックアブソーバ能力線図)

※衝突物質量グラフは常温(20~25℃)時の値です。

衝突物質量と衝突速度は下記各吸収エネルギーグラフの範囲内でご使用ください。
負荷率、ガイド負荷率などは、使用シリンダ機種の選定計算方法にてご確認ください。
MY3シリーズはシリンダに由来する衝突速度の制限がありますので別途ご確認ください。

■ 衝突形態の種類

単純水平衝突 エアシリンダ駆動衝突(水平・上昇)

エアシリンダ駆動衝突(下降)

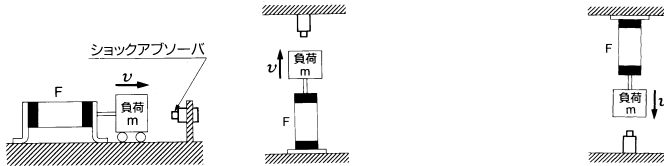

RJ0805 吸収エネルギー

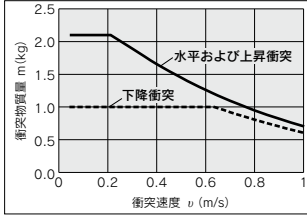

RJ0806H 吸収エネルギー

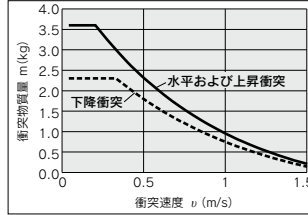

RJ1007H 吸収エネルギー

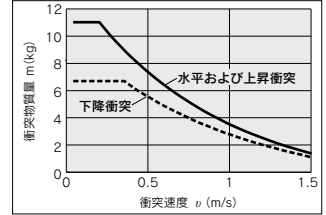

RJ1412H 吸収エネルギー

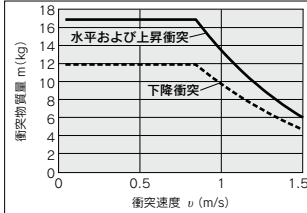

RJ2015H 吸収エネルギー

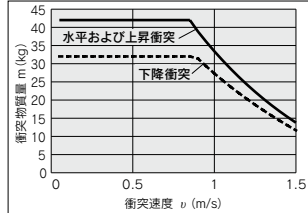

RJ2725H 吸収エネルギー

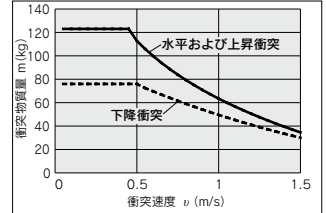

※ご使用の際は「SMC製品取扱い注意事項」(ホームページWEBカタログ)、「ショックアブソーバ/ソフトタイプRJ Series」(BEST AUTOMATION No.⑤)をご確認のうえ、正しくお使いください。

共通仕様品オーダーメイド -XB22: ショックアブソーバ/ソフトタイプ RJ Series 搭載シリンダ



13 ショックアブソーバ/ソフトタイプ RJ Series 搭載シリンダ

表示記号

-XB22

外形寸法図 (下記以外の寸法は標準形と同一)

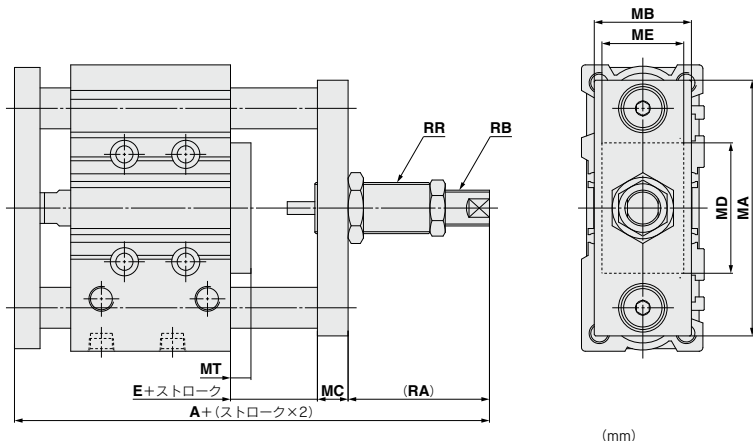

チューブ内径	A	E	MA	MB	MC	MD	ME	MT	RA	RB	RR
12	90	7	51	19	8	27	13	6	33	RJ0806H	M12×1.5
16	94	7	58	19	8	28	16	6	33	RJ0806H	M12×1.5
20	109	9	68	30	10	33	22	8	37	RJ1007H	M14×1.5
25	109.5	9	82	30	10	41	25	8	37	RJ1007H	M14×1.5
32	135.5	9	100	38	12	51	32	8	55	RJ1412H	M20×1.5
40	142	9	108	38	12	60	32	8	55	RJ1412H	M20×1.5
50	155	10	139	60	16	71	38	9	57	RJ2015H	M27×1.5
63	160	10	153	60	16	84	50	9	57	RJ2015H	M27×1.5
80	212.5	17	190	75	22	114	50	16	77	RJ2725H	M36×1.5
100	232	17	228	75	25	140	65	16	74	RJ2725H	M36×1.5

押し調整機構仕様

チューブ内径 (mm)	12, 16	20, 25	32, 40	50, 63	80, 100
ショックアブソーバ型式	RJ08006H	RJ1007H	RJ1412H	RJ2015H	RJ2725H
ストローク調整範囲 mm	0~15		0~25		0~30

取付け

シリンダの作動中は、手、指などを近づけないようにしてください。
ショックアブソーバとボディとの間に指などを挟まれますと、人体および周辺機器に損害を与えてしまう恐れがあります。必要に応じて保護カバーを取付けるなどの保護対策を行ってください。

シリンダの底面取付は基本的に行わないでください。
ガイドロッド、エンドプレートなどにより取付スペースが限られます。上面または側面取付けでシリンダを取付けてください。

調整

① アジャストスクリュー調整方法 (ストローク調整)

六角ナット1のみをゆるめアジャストスクリューを回し、ストロークの調整を行ってください。調整後は、六角ナット1でロックしてください。アジャストスクリュー端面がストッパ用金具に直接当たると、六角ナット1で飛出した位置で固定してください。(右上図参照)

② ショックアブソーバ交換方法

六角ナット2をゆるめショックアブソーバを反時計方向に回し取外してください。新しいショックアブソーバの取付け時には、アジャストスクリュー端面がショックアブソーバより0.5mmほど突出する位置で固定してください。(右図参照) ショックアブソーバの位置調整後は必ず六角ナット2で固定してください。

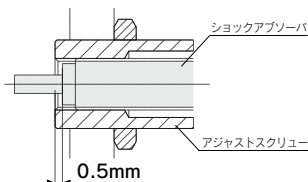
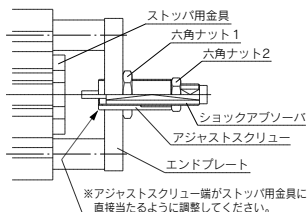

共通仕様品オーダーメイド -XC2(A):ロッド先端長さ10mm延長



表示記号

14 ロッド先端長さ10mm延長

-XC2(A)

-XC2 フート、ロッド側フランジ取付用シリンダでロッド先端長さ(L寸法)が標準品+10mm仕様(-XC2)

適用シリーズ

シリーズ	名称/種類	型式	作動方式	備考	標準品掲載ページ
CQ2	標準形	CQ2-Z	複動片ロッド	フート形、ロッド側フランジのみ	③ P.880~
		CQ2-Z	単動(押、引)	フート形、ロッド側フランジ形	
		CQ2W-Z	複動両ロッド	フート形のみ	
	ロッド回り止め形	CQ2K-Z	複動片ロッド	フート形、ロッド側フランジのみ	
		CQ2KW-Z	複動両ロッド	フート形のみ	
		CQ2□S-Z	複動片ロッド	フート形、ロッド側フランジ形	

-XC2A 両ロッドタイプのフランジ取付用シリンダでロッド先端長さ(L寸法)が標準品+10mm仕様(-XC2A)

適用シリーズ

シリーズ	名称/種類	型式	作動方式	備考	標準品掲載ページ
CQ2	標準形	CQ2W-Z	複動両ロッド	フランジのみ	③ P.902~
	ロッド回り止め形	CQ2KW-Z	複動両ロッド	フランジのみ	

型式表示方法

C(D)Q2A 標準型式表示方法を表示 - XC2(A)

- ロッド先端長さ10mm延長
- XC2 フート形、ロッド側フランジのみ
- XC2A 両ロッドタイプのフランジ取付用

仕様:標準形と同一

外形寸法図(下記以外の寸法は標準形と同一)

複動片ロッド

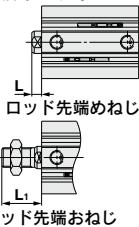

複動両ロッド(-XC2)

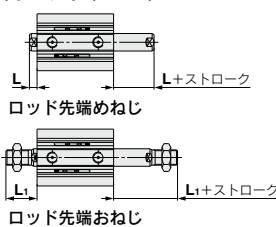

複動両ロッド(-XC2A)

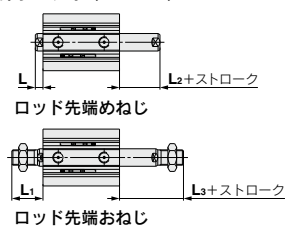

XC2 標準形、耐横荷重形、ロッド回り止め形 (mm)

チューブ内径 (mm)	適用シリーズ		寸法	
	標準形	ロッド 回り止め形	めねじ L	おねじ L1
12	○	—	13.5	24
16	○	—	13.5	25.5
20	○	—	14.5	28.5
25	○	—	15	32.5
32	○	—	17	38.5
40	○	○	17	38.5
50	○	○	18	43.5
63	○	○	18	43.5
80	○	—	20	53.5
100	○	—	22	53.5

XC2A 標準形、ロッド回り止め形 (mm)

チューブ内径 (mm)	適用シリーズ		寸法				
	標準形	ロッド 回り止め形	めねじ L	L2	L1	おねじ L3	
12	○	—	13.5	3.5	24	14	
16	○	—	13.5	3.5	25.5	15.5	
20	○	—	14.5	4.5	28.5	18.5	
25	○	—	15	5	32.5	22.5	
32	○	—	17	7	38.5	28.5	
40	○	○	17	7	38.5	28.5	
50	○	○	18	8	43.5	33.5	
63	○	○	18	8	43.5	33.5	
80	○	—	20	10	53.5	43.5	
100	○	—	22	12	53.5	43.5	

XC2 CQ2単動

チューブ内径	先端形状 作動方式 ストローク	めねじ L				おねじ L1			
		押出し形		引込み形		押出し形		引込み形	
		全ストローク	5	10	20	全ストローク	5	10	20
12		13.5	18.5	23.5	—	24	29	34	—
16		13.5	18.5	23.5	—	25.5	30.5	35.5	—
20		14.5	19.5	24.5	—	28.5	33.5	38.5	—
25		15	20	25	—	32.5	37.5	42.5	—
32		17	22	27	—	38.5	43.5	48.5	—
40		17	22	27	—	38.5	43.5	48.5	—
50		18	—	28	38	43.5	—	53.5	63.5

共通仕様品オーダーメイド -XC3:ポート位置関係の特殊



表示記号

-XC3

15 ポート位置関係の特殊

標準形に対してロッドカバーおよびヘッドカバーの接続ポート位置とクッションバルブの位置変更をしたシリンダ。

適用シリーズ

シリーズ	名称/種類	型式	作動方式	備考	標準形の掲載ページ	
CJ2	標準形	CJ2-Z	複動片ロッド	レール取付形オートスイッチ付、エアクッション付は除く	③ P.74~	
	ロッド回り止め形	CJ2K-Z	複動片ロッド	レール取付形オートスイッチ付は除く		
	スムーズシリンダ	CJ2Y-Z	複動片ロッド			
CM2	エアシリンダ	CM2-Z1	複動片ロッド		④ P.206~	
	標準形	CM2-Z	複動片ロッド			
		CM2H-Z	単動(押、引)			
		CM2W-Z	複動両ロッド			
	エアハイドロタイプ	CM2H-Z	複動片ロッド			
	ロッド回り止め形	CM2K-Z	複動片ロッド			③ P.236~
		CM2KW-Z	複動両ロッド			
		CM2R-Z	複動片ロッド	エアクッション付を除く		
		CM2HR-Z	複動片ロッド			
		CM2RK-Z	複動片ロッド			
CM2Y-Z		複動片ロッド				
ダイレクトマウント形 ダイレクトマウント形エアハイドタイプ	CM2R-Z	複動片ロッド	エアクッション付を除く			
ロッド回り止めダイレクトマウント形	CM2RK-Z	複動片ロッド				
スムーズシリンダ	CM2Y-Z	複動片ロッド				
エンドロックシリンダ	CBM2	複動片ロッド	エアクッション付を除く			
低速シリンダ	CM2X-Z	複動片ロッド				
CG1	エアシリンダ	CG1-Z1	複動片ロッド		③ P.354~	
	標準形	MB	複動片ロッド			
MB	標準形	MBW	複動両ロッド		③ P.482~	
		MBK	複動片ロッド			
	ロッド回り止め形	MBKW	複動両ロッド			
MB1	標準形	MB1	複動片ロッド		③ P.530~	
	ロッド回り止め形	MB1W	複動両ロッド			
CA2	標準形	CA2	複動片ロッド		③ P.560~	
	エンドロックシリンダ	CBA2	複動片ロッド			
	標準形	CS1	複動片ロッド	φ125~φ160に適用		③ P.620~
CS1	低摩擦形	CS1□Q	複動片ロッド	φ125~φ160に適用	S20-196	
	標準形	CS2	複動片ロッド	φ125~φ160に適用	④ P.661~	
CS2	スムーズシリンダ	CS2Y	複動片ロッド	φ125~φ160に適用	④ P.661~	
RHC	ハイパワーシリンダ	RHC	複動片ロッド	φ20~φ40に適用	⑤ P.365~	
RSQ	ストップシリンダ	RSQ-Z	複動形		⑤ P.606~	
			複動形バネ入り			
		RSQ*	複動形	φ12のみ		
			複動形バネ入り	φ12のみ		
RSG	ストップシリンダ	RSG	複動形			
			複動形バネ入り			
			単動形			
CL1	ロックアップシリンダ	CL1	複動片ロッド		⑤ P.1020~	
CLS	ロック付シリンダ	CLS	複動片ロッド		⑤ P.824~	
CNA2	ロック付シリンダ	CNA2	複動片ロッド	ロック開放用カムは、クッションバルブと同一面となります	⑤ P.762~	
MXH	コンパクトスライド	MXH-Z	複動形		④ P.25~	

※RSQ、MB、MB1、CA2は従来形状となります。

型式表示方法

CJ2
CM2 標準型式表示方法を表示 -XC3 A B

仕様:標準形と同一
ポート位置関係

ポート位置関係の特殊

● ロッド側より見たヘッド側ポート位置
● ロッド側より見たロッド側ポート位置

※ポート位置関係は下図ご参照の上、A、B、C、Dの記号で表してください。

シリーズ	取付支持金具別表示記号(位置関係)	
CJ2 CM2 CG1		<p>クレビスとポートの位置関係</p>
	①ポートとクッションバルブの位置関係は変更できません。	②クッション付CJ2(CJ2-A)は-XC3には対応していません。
	③CG1-XC3AA、BB、CC、DDは標準品での対応となります。	

共通仕様品オーダーメイド -XC3: ポート位置関係の特殊



15 ポート位置関係の特殊

表示記号

-XC3

型式表示方法

MB, MB1, CA2, CS1, CS2, CNA2, CL1

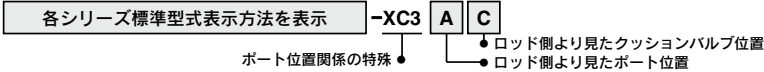

RSQ-Z, RSQ, RSG

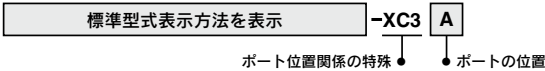

※ポート位置関係は下図で参照のうえ、A、B、C、Dの記号で表示ください。

仕様: 標準形と同一

ポート位置およびクッションバルブ(ロッド面取)位置関係

シリーズ	取付支持金具別表示記号(位置関係)															
CA2 ・ CS1 ・ CNA2 ・ CL1	基本形	フート形	ロッド側 フランジ形	ヘッド側 フランジ形	1山クレス形	2山クレス形	センタ トラニオン形									
	<p>①ポートおよびクッションバルブ位置記号は、上図のようにロッド側より見た状態で上方をAとし、右回りにB、C、Dとします。 ②ポートとクッションバルブの組み合わせ形式は、ロッドカバーとヘッドカバーが同位置に変更になる場合のみ適用します。 ③表示記号で-XC3□□は、標準仕様ですので、A、B品番はありません。 ④ポートおよびクッションバルブ位置表示記号以外は、標準品と同じです。</p>															
CS2	クッション バルブ	ポート	クッション バルブ	ポート	クッション バルブ	ポート	クッション バルブ	ポート	クッション バルブ	ポート	クッション バルブ	ポート	クッション バルブ	ポート	クッション バルブ	ポート
	基本形	フート形	ロッド側フランジ形	ヘッド側フランジ形	1山クレス形	2山クレス形	センタ トラニオン形									
<p>①ポートおよびクッションバルブ位置記号は、上図のようにロッド側より見た状態で固定し(標準形シリンドラの場合は、必ずポートが上方に位置します)上方をAとし、右回りにB、C、Dとします。 ②ポートとクッションバルブの組み合わせ形式は、原則として支持金具に対して、ロッドカバーとヘッドカバーのポートおよびクッションバルブが、同位置に変更になる場合のみ適用します。 ③ポートとクッションバルブの位置関係でXC3AAは、標準品のため、この品番はありません。</p>																
MB ・ MB1	クッション バルブ	ポート	クッション バルブ	ポート	クッション バルブ	ポート	クッション バルブ	ポート	クッション バルブ	ポート	クッション バルブ	ポート	クッション バルブ	ポート	クッション バルブ	ポート
	基本形	フート形	ロッド側フランジ形	ヘッド側フランジ形	1山クレス形	2山クレス形	センタ トラニオン形(除:MB1)									
<p>①ポートおよびクッションバルブ位置記号は、上図のようにロッド側より見た状態で固定し(標準形シリンドラの場合は、必ずポートが上方に位置します)上方をAとし、右回りにB、C、Dとします。 ②ポートとクッションバルブの組み合わせ形式は、原則として支持金具に対して、ロッドカバーとヘッドカバーのポートおよびクッションバルブが、同位置に変更になる場合のみ適用します。 ③ポートとクッションバルブの位置関係でXC3AAは、標準品のため、この品番はありません。</p>																
RSQ-Z ・ RSQ ・ RSG	ポートおよびロッド面取り位置記号は、標準形の場合、ポートとロッド面取り位置が同一面と上方に位置します。ポートを右方にした場合をAとし、右回りにB、Cとします。		ロッド面取り	ロッド面取り	ロッド面取り	ロッド面取り	ロッド面取り	ロッド面取り	ロッド面取り	ロッド面取り	ロッド面取り	ロッド面取り	ロッド面取り	ロッド面取り	ロッド面取り	ロッド面取り
	標準形	-XC3A	-XC3B	-XC3C												

共通仕様品オーダーメイド -XC3: ポート位置関係の特殊



15 ポート位置関係の特殊

表示記号

-XC3

型式表示方法

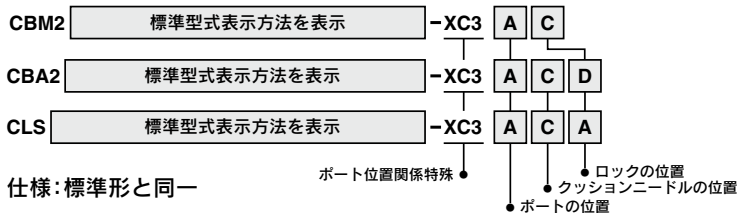

仕様: 標準形と同一

ポート位置およびクッションバルブ位置関係

シリーズ	取付支持金具別表示記号 (位置関係)	
CBM2	<p>ポート位置とエンドロック位置を指示できます。ロッド側ポートとヘッド側ポートは同じ位置となります。ロック位置とポート位置の記号は下図の通りとなります。</p> <p style="text-align: center;">標準 (AD) AC AB</p> <p>エアクッション付は除く</p>	<p>下図は2山クレス形の場合の表示記号代表例です。</p> <p style="text-align: center;">AD CD BD 標準 (BA) CA DA</p> <p style="text-align: center;">ロッド側から見た図</p>
CBA2	<p>ポートとクッションニードルはロッド側、ヘッド側共同位置となります。ポートの位置、クッションニードルの位置、ロックの位置の記号は下図の通りです。</p> <p style="text-align: center;">標準 (ABD) ACD ADB</p> <p style="text-align: center;">クッションバルブ</p> <p>エンドロック</p>	<p>取付支持金具がある場合は下図のように置いた状態を基準にします。</p> <p style="text-align: center;">フート形 ロッド側フランジ形 ヘッド側フランジ形 1山クレス形 2山クレス形 センタトリアン形</p> <p style="text-align: center;">ロッド側から見た図</p>
CLS	<p>基本形 フート形 ロッド側フランジ形 ヘッド側フランジ形 1山クレス形 2山クレス形 センタトリアン形</p> <p>ロック位置 ポート クッションバルブ</p>	<p>① ポート・クッションバルブおよびロック位置記号は、上図のようにロッド側より見た状態で上方をAとし、右回りにB、C、Dとします。 ② ポートとクッションバルブの組み合わせ形式は、ロッドカバーとヘッドカバーが同一位置に変更になる場合のみ適用します。 ③ 表示記号で-XC3[A][B][A]は、標準仕様ですので、品番はありません。 ④ ロッド側フランジ形の場合にロック位置[B]、[D]はプレーキシリンダとフランジ金具の取付穴が干渉するため、製作できません。 ⑤ ポートおよびクッションバルブ位置表示記号以外は、標準品と同じです。</p>



共通仕様品オーダーメイド -XC3: ポート位置関係の特殊



表示記号

-XC3

15 ポート位置関係の特殊

型式表示方法

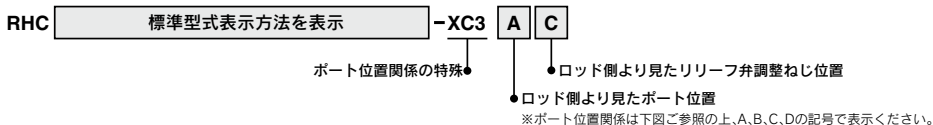

仕様: 標準形と同一

ポート位置およびリリーフ弁調整ねじ位置関係

シリーズ	取付支持金具別表示記号 (位置関係)			
RHC	<p>基本形</p> <p>ポート</p> <p>リリーフ弁調整ねじ</p>	<p>フート形</p>	<p>ロッド側フランジ形</p>	<p>ヘッド側フランジ形</p>
	<p>①ポートおよびリリーフ弁調整ねじ位置記号は、上図のようにロッド側より見た状態で上方をAとし、右回りにB、C、Dとします。</p> <p>②ポートとリリーフ弁調整ねじの組み合わせ形式は、ロッドカバーとヘッドカバーが同位置に変更になる場合のみ適用します。</p> <p>③表示記号で-XC3A(B)は、標準仕様ですので、A、B品番はありません。</p> <p>④ポートおよびリリーフ弁調整ねじ位置表示記号以外は、標準品と同じです。</p> <p>⑤金具は、同梱出荷します。</p>			

型式表示方法

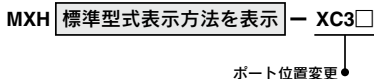

仕様: 標準形と同一

標準品のポート位置は軸方向で両側面にプラグをして出荷していますが、側面ポートの指定が可能です。お客様サイドでのプラグ付け替え作業が不要になります。

ポート位置およびプラグ位置関係

標準	-XC3A	-XC3B
<p>IN</p> <p>OUT</p> <p>プラグ</p> <p>OUTポート</p> <p>INポート</p>	<p>プラグ</p> <p>OUTポート</p> <p>INポート</p> <p>プラグ</p>	<p>OUTポート</p> <p>INポート</p> <p>プラグ</p> <p>プラグ</p>

共通仕様品オーダーメイド -XC4: 強カスクレーパ付



表示記号

-XC4

16 強カスクレーパ付

ワイパーリングに強カスクレーパを使用し周囲に粉塵が多い時や鑄造機械、建設機械、産業用車両など土砂がかかる環境下でシリンダを使用する場合に適しています。

適用シリーズ

シリーズ	名称/種類	型式	作動方式	備考	標準形の掲載ページ
CM2	エアシリンダ	CM2-Z	複動片ロッド	ヘッド側ロックのみ(エアクッション付は除く)	③ P.236~
		CM2W-Z	複動両ロッド		
	集約配管形	CM2□□P	複動片ロッド		
	エンドロックシリンダ	CBM2	複動片ロッド		
CG1	エアシリンダ	CG1-Z1	複動片ロッド	φ32~φ63適用	③ P.354~
		CG1-Z	複動片ロッド	φ32~φ63適用	③ P.378~
MB	エアシリンダ	MB-Z	複動片ロッド	φ125は除く	③ P.482~
		MBW-Z	複動両ロッド	φ125は除く	
MB1	エアシリンダ	MB1-Z	複動片ロッド	φ125は除く	③ P.530~
		MB1W-Z	複動両ロッド	φ125は除く	
CA2*	エアシリンダ	CA2-Z	複動片ロッド	ヘッド側ロックのみ	③ P.560~
		CA2W-Z	複動両ロッド		
	エンドロックシリンダ	CBA2	複動片ロッド		
CS1	エアシリンダ	CS1	複動片ロッド		③ P.620~
		CS1W	複動両ロッド		
CS2	エアシリンダ	CS2	複動片ロッド	φ125~φ250適用	S20-196
		CS2W	複動両ロッド	φ125~φ160適用	
CQ2	エアシリンダ	CQ2-Z	複動片ロッド	φ20~φ100適用 φ20~φ32の取付支持形式は、通し穴(B)のみ	③ P.880~
		CQ2W-Z	複動両ロッド	φ40~φ100適用	
	軸方向配管形(集中配管形)	CQP2	複動片ロッド	φ32~φ100適用	
	ロングストローク	CQ2-Z	複動片ロッド		
RQ	エアクッション付薄形シリンダ	RQ	複動片ロッド		③ P.1039~
CV	バルブ付エアシリンダ	CVM5	複動片ロッド		⑤ P.1175~
		CV3	複動片ロッド		⑤ P.1216~
		CVS1	複動片ロッド		
MGP	ガイド付薄形シリンダ	MGPM-Z	複動形	φ20~φ100適用	④ P.536~
		MGPL-Z	複動形	φ20~φ100適用	
		MGPA-Z	複動形	φ20~φ100適用	
MGG	ガイド付シリンダ	MGG	複動形	φ32~φ100適用	④ P.668~
MGC	ガイド付シリンダ	MGC	複動形	φ32~φ50適用	④ P.708~
CNA2	ロック付シリンダ	CNA2	複動片ロッド		⑤ P.762~
CNG	ロック付シリンダ	CNG	複動片ロッド	φ32~φ40適用	⑤ P.692~
MK	ロータリクランプシリンダ	MK-Z	複動形	φ16~φ63適用(ロッド側フランジ形はφ32~φ63適用)	⑤ P.403~

※CA2□H(エアハイド口)は標準で強カスクレーパ付です。

型式表示方法

各シリーズ標準型式表示方法を表示

-XC4

※MGPシリーズはP.1482を
ご参照ください。

強カスクレーパ付

仕様: 標準形と同一

△注意

強カスクレーパは交換しないでください。

●強カスクレーパは圧入されていますので交換する場合にはカバーだけではなくロッドカバーアッセンブリで交換してください。
CM2シリーズは、強カスクレーパおよびロッドパッキンの交換もできません。

CS1シリーズは押エ板アッセンブリの交換となります。

CNA2シリーズはロックユニットでの交換となります。

CS2シリーズのφ125~φ160は、ロッドカバーアッセンブリの交換となります。φ180~φ250は、交換に専用治具が必要なため工場修理対応となります。

共通仕様品オーダーメイド -XC4: 強カスクレーパ付



表示記号

-XC4

16 強カスクレーパ付

構造図 (外形寸法は標準形と同一です。)

CM2シリーズ ロッド先端めねし形につきましては、P.1479をご参照ください。

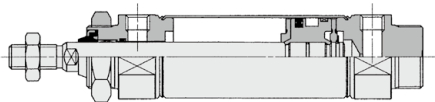

CVS1シリーズ

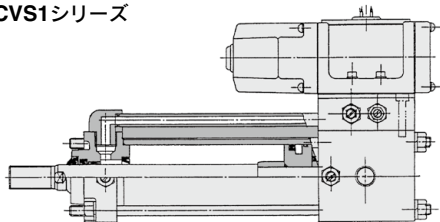

CM2Wシリーズ ロッド先端めねし形につきましては、P.1479をご参照ください。

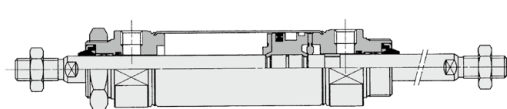

CNA2シリーズ

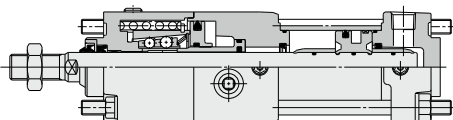

CBMシリーズ (ヘッド側ロック付のみ)

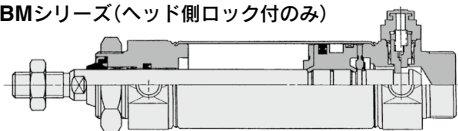

CVMシリーズ

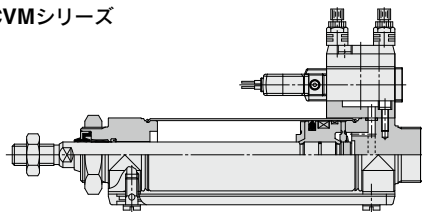

CA2シリーズ

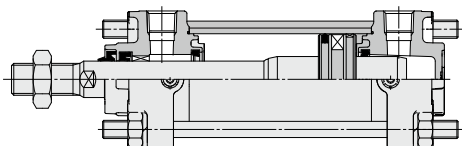

CV3シリーズ

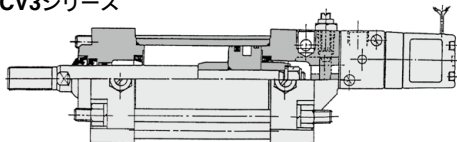

CS1シリーズ

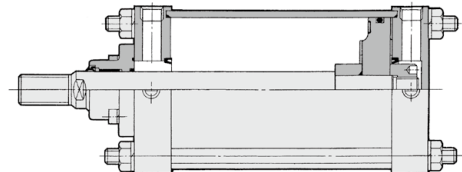

CS2シリーズ

φ125～φ160

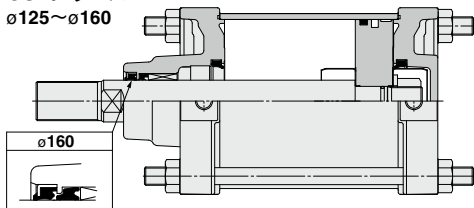

φ180～φ250 外形寸法につきましては、P.1479をご参照ください。

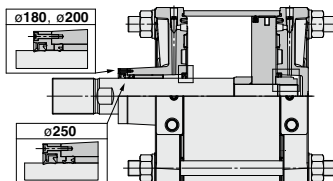

共通仕様品オーダーメイド -XC4: 強カスクレーパ付



16 強カスクレーパ付

表示記号

-XC4

外形寸法図 (下記以外の寸法は標準形と同一)

CM2 シリーズ

CM2W シリーズ

※ () 寸法はCM2Wシリーズを示す

ロッド先端めねじ形

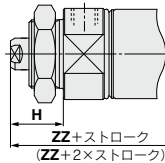

チューブ内径	CM2シリーズ		CM2Wシリーズ (mm)	
	H	ZZ	H	ZZ
20	24	99	24	110
25	24	99	24	110
32	24	101	24	112
40	26	130	26	140

CG1-Z1 シリーズ

CG1 シリーズ

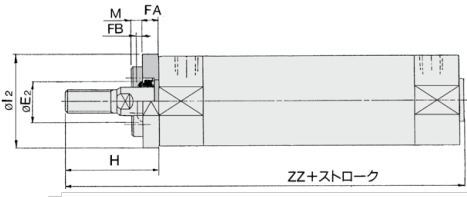

CG1シリーズ

チューブ内径	ストローク範囲						(mm)				
	CG1-Z1	CG1-Z	E2	FA	FB	M	l2	H		ZZ	
32	~1000	~300(~1500)	17	8	3	5	38	おねじ	めねじ	おねじ	めねじ
40			21	8	3	3.5	47	58	29	121(129)	101(109)
50			26	9	3	4.5	58	66	30	158(170)	122(134)
63			26	9	3	5.5	72	66	30	158(170)	122(134)

注 () 内寸法は、CG1-Zロングストロークの場合です。

※軸方向フート形、ロッド側フランジ形の場合はシリンダとスクレーパ金具との間に取付金具をはさみ込みボルト止めて出荷となります。その他は同梱包(未組付)となります。

MB シリーズ

MB1 シリーズ

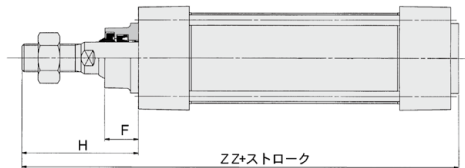

MB・MB1シリーズ

チューブ内径	F	H	ZZ
32	13	47	135
40	13	58	146
50	14	67	165
63	14	67	165
80	20	81	199
100	20	81	199

CS2 シリーズ

φ180~φ250

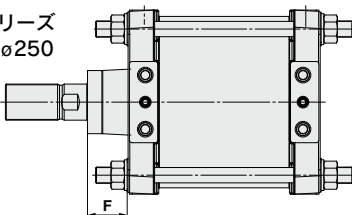

CS2シリーズ

チューブ内径	F (mm)
φ180	42
φ200	46
φ250	57

共通仕様品オーダーメイド -XC4:強カスクレーパ付



表示記号

-XC4

16 強カスクレーパ付

外形寸法図(下記以外の寸法は標準形と同一)

CQ2 シリーズ

複動片ロッド

φ20, φ25(オートスイッチ用磁石なし), φ32

φ20, φ25(オートスイッチ用磁石付)

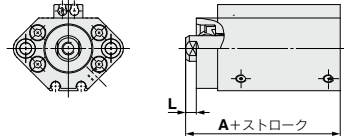
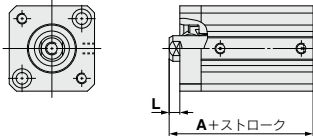

φ40~φ100

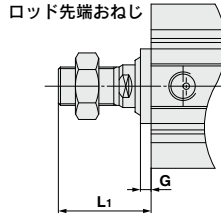
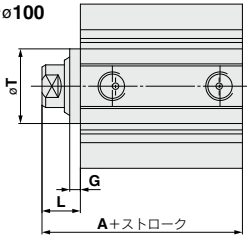

チューブ内径 (mm)	A			G		L		L ₁		T
	50ストローク以下	75,100ストローク	125~300ストローク	100ストローク以下	125ストローク以上	100ストローク以下	125~300ストローク	100ストローク以下	125~300ストローク	
20	34(46)	—	—	—	—	4.5	—	18.5	—	—
25	37.5(47.5)	—	—	—	—	5	—	22.5	—	—
32	40(50)	50	67.5	—	—	7	12	28.5	33.5	—
40	46.5(56.5)	56.5	77	5	10	17	22	38.5	43.5	28
50	48.5(58.5)	58.5	78.5	5	10	18	23	43.5	48.5	35
63	54(64)	64	80	5	10	18	23	43.5	48.5	35
80	63.5(73.5)	73.5	91	5	10	20	25	53.5	58.5	43
100	75(85)	85	102.5	5	10	22	27	53.5	58.5	59

()内数値は、オートスイッチ用磁石付の場合です。

複動両ロッド

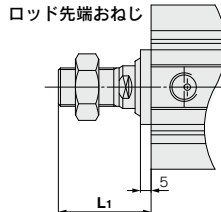
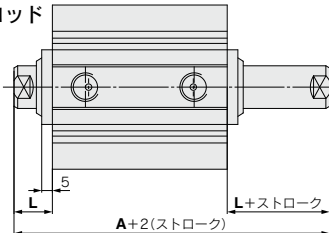

チューブ内径 (mm)	A		L	L ₁
	~50ストローク	75,100ストローク		
40	46.5(56.5)	56.5	17	38.5
50	48.5(58.5)	58.5	18	43.5
63	54(64)	64	18	43.5
80	63.5(73.5)	73.5	20	53.5
100	75(85)	85	22	53.5

()内数値は、オートスイッチ用磁石付の場合です。

RQ シリーズ

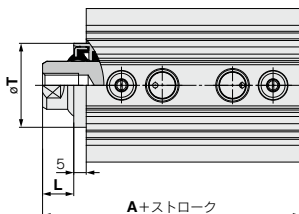

内径20, 25

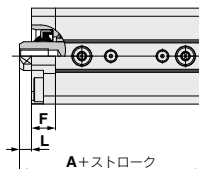

チューブ内径 (mm)	A	F	L	T
20	46.5	10	4.5	—
25	51.5	10	5	—
32	54	10	7	—
40	61	—	17	28
50	67.5	—	18	35
63	73	—	18	35
80	83.5	—	20	43
100	98	—	22	59

※内径20~32の両端タップおよび取付支持金具付は、別途お問合せください。
※適用ストロークは、標準ストロークのみとなります。

共通仕様品オーダーメイド -XC4: 強カスクレーパ付



16 強カスクレーパ付

表示記号

-XC4

外形寸法図 (下記以外の寸法は標準形と同一)

CNG シリーズ

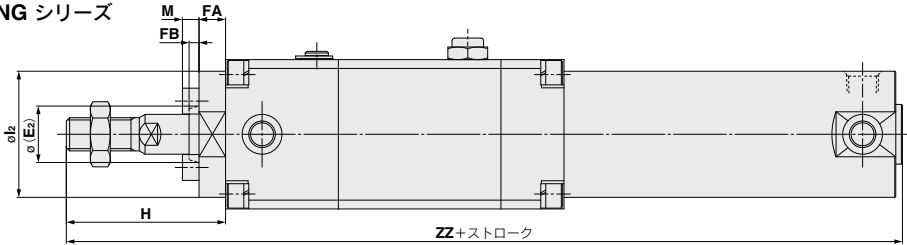

チューブ内径	E ₂	FA	FB	M	l ₂	H	ZZ
32	17	8	3	5	38	48	204
40	21	8	3	3,5	47	58	229

ロングストローク の場合	ZZ
	212
	238

※本図はラパークッション形
※軸方向フート形、ロッド側フランジ形の場合はシリンダとスクレーパ金具との間に取付支持金具をはさみ込みボルト止めして出荷となります。

MG□B シリーズ
φ32~φ50

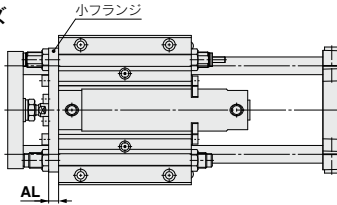

(mm)	
チューブ内径 (mm)	AL
32	9
40	12
50	12

仕様: 各シリーズの標準形と同一

- 注1) φ20, φ25は除く。
注2) ピストンロッドおよびガイドロッド(前・後部)に強カスクレーパを装着しています。
注3) φ32~φ50用のロッド側強カスクレーパは大・小フランジに圧入されています。

MGC□B シリーズ
φ32~φ50

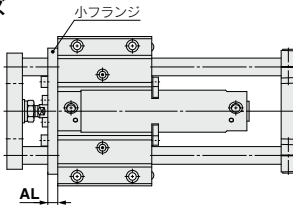

(mm)	
チューブ内径 (mm)	AL
32	9
40	12
50	12

共通仕様品オーダーメイド -XC4: 強カスクレーパ付



16 強カスクレーパ付

表示記号

-XC4

型式表示方法/MGP

MGPM チューブ内径 ポートねじの種類 - ストローク **Z-XC4**

強カスクレーパ付
追記号

無記号	片側スクレーパ付
W	両側スクレーパ付

仕様

適用シリーズ	MGPM	MGPL-MGPA
軸受の種類	すべり軸受	ボールプッシュ
シリンダチューブ内径(mm)	20,25,32,40,50,63,80,100	
最低使用圧力	片側付	0.12MPa
	両側付	0.14MPa
上記以外の仕様	標準品と同じ	

外形寸法図 (下記以外の寸法は標準形と同一)

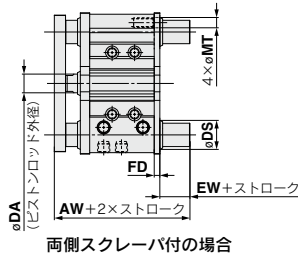
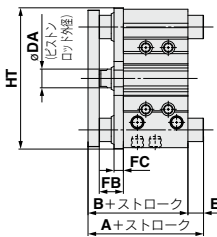

両側スクレーパ付の場合

MGPM, MGPL, MGPA 共通寸法表 (mm)

チューブ内径(mm)	B	DA	FB	FC	
				MGPM	MGPL/MGPA
20	63	10	18	9	5
25	63.5	10	17	9	5
32	69.5	14	22	9	5
40	76	14	22	9	5
50	82	20	26	10	8
63	87	20	26	10	5
80	106.5	25	34	15	6
100	126	30	41	15	6

両側スクレーパ付/AW, EW, FD, MT, DS寸法 (mm)

チューブ内径(mm)	AW	EW	FD	MT	※DS	
					MGPM	MGPL/MGPA
20	74	6	5	6	17	15
25	74.5	6	5	7	21	19
32	82.5	7	6	8.5	26	21
40	89	7	6	8.5	26	21
50	95	7	6	11	31	26
63	100	7	6	11	31	26
80	120.5	8	6	14	36	31
100	143	8	9	16	44	36

※底面取付の場合のガイドロッドの逃がし穴です。

MGPM(すべり軸受)/A,E,HT寸法 (mm)

チューブ内径(mm)	A			E			HT
	50st以下	50stを超過する200st以下	200stを超過する	50st以下	50stを超過する200st以下	200stを超過する	
20	63	87.5	120	0	24.5	57	80
25	63.5	87.5	119.5	0	24	56	93
32	85	103.5	139.5	15.5	34	70	111.5
40	85	103.5	139.5	9	27.5	63.5	119
50	98.5	119.5	160.5	16.5	37.5	78.5	151
63	98.5	119.5	160.5	11.5	32.5	73.5	165
80	114.5	141.5	190.5	8	35	84	202
100	136.5	161.5	200.5	10.5	35.5	74.5	240

MGPL, MGPA(ボールプッシュ軸受)/A,E,HT寸法 (mm)

チューブ内径(mm)	A				E				HT
	30st以下	30stを超過する100st以下	100stを超過する200st以下	200stを超過する	30st以下	30stを超過する100st以下	100stを超過する200st以下	200stを超過する	
20	69	86	110	127.5	6	23	47	64.5	80
25	75.5	91.5	110.5	127.5	12	28	47	64	93

チューブ内径(mm)	A				E				HT
	50st以下	50stを超過する100st以下	100stを超過する200st以下	200stを超過する	50st以下	50stを超過する100st以下	100stを超過する200st以下	200stを超過する	
32	89.5	106.5	126.5	148.5	20	37	57	79	110
40	89.5	106.5	126.5	148.5	13.5	30.5	50.5	72.5	118
50	101.5	122.5	142.5	169.5	19.5	40.5	60.5	87.5	146
63	101.5	122.5	142.5	169.5	14.5	35.5	55.5	82.5	160

チューブ内径(mm)	A				E				HT
	25st以下	25stを超過する50st以下	50stを超過する100st以下	200stを超過する	25st以下	25stを超過する50st以下	50stを超過する100st以下	200stを超過する	
80	114.5	138.5	168.5	201.5	8	32	62	95	199
100	129.5	155.5	188.5	211.5	3.5	29.5	62.5	85.5	236

共通仕様品オーダーメイド -XC4:強カスクレーパ付



表示記号

-XC4

16 強カスクレーパ付

型式表示方法/MK

MKB
MKF チューブ内径 | ポートねじの種類 | クランプストローク | 回転方向 | ボディオプション Z - オートスイッチ - **XC4**
MKG ※MKFはφ32~φ63のみ適用
強カスクレーパ付

仕様

チューブ内径(mm)	16	20	25	32	40	50	63
最低作動圧力	0.15MPa		(0.1MPa)				
上記以外の仕様	標準品と同じ						

※()は標準形と同一です。

外形寸法図(下記以外の寸法は標準形と同一)

φ16

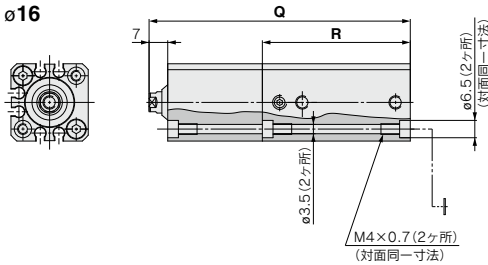

チューブ内径(mm)	ロッド状態	クランプストローク					
		10mm		20mm		30mm	
		Q	R	Q	R	Q	R
16	引込時	78	45.5	98	55.5	118	65.5
	押出時	95.5		125.5		155.5	

φ20, φ25

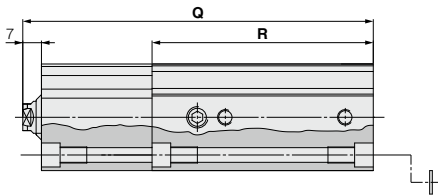

チューブ内径(mm)	ロッド状態	クランプストローク					
		10mm		20mm		30mm	
		Q	R	Q	R	Q	R
20	引込時	99	72	119	82	139	92
	押出時	118.5		148.5		178.5	
25	引込時	111.5	73	131.5	83	151.5	93
	押出時	131		161		191	

φ32~φ63

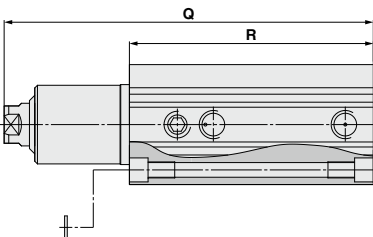

チューブ内径(mm)	ロッド状態	クランプストローク							
		10mm		20mm		30mm		50mm	
		Q	R	Q	R	Q	R	Q	R
32	引込時	118.5	81.5	138.5	91.5	158.5	101.5	198.5	121.5
	押出時	143.5		173.5		203.5		263.5	
40	引込時	119	75	139	85	159	95	199	115
	押出時	144		174		204		264	
50	引込時	137	86.5	157	96.5	177	106.5	217	126.5
	押出時	166		196		226		286	
63	引込時	140	90	160	100	180	110	220	130
	押出時	169		199		229		289	

共通仕様品オーダーメイド -XC5:耐熱シリンダ(-10~110℃)



表示記号

-XC5

17 耐熱シリンダ(-10~110℃)

標準仕様の-10℃~70℃(CS1, CS2シリーズは0℃~70℃)を超える厳しい周囲温度条件で使用するために、耐熱用(110℃まで)にパッキン類の材質を変更したエアシリンダ。

適用シリーズ

シリーズ	名称/種類	型式	作動方式	備考	標準形の掲載ページ
CM2	エアシリンダ	CM2-Z	複動片ロッド		③ P.236~
		CM2W-Z	複動両ロッド		
	ダイレクトマウント形	CM2R-Z	複動片ロッド		
MB	エアシリンダ	MB-Z	複動片ロッド	ラバークッション付、オートスイッチ付は除く	③ P.482~
		MBW-Z	複動両ロッド	ラバークッション付、オートスイッチ付は除く	
MB1	エアシリンダ	MB1-Z	複動片ロッド	ラバークッション付、オートスイッチ付は除く	③ P.530~
		MB1W-Z	複動両ロッド	ラバークッション付、オートスイッチ付は除く	
CA2	エアシリンダ	CA2-Z	複動片ロッド		③ P.560~
		CA2W-Z	複動両ロッド		
※CS1	エアシリンダ	CS1	複動片ロッド		③ P.620~
		CS1W	複動両ロッド		
CS2	エアシリンダ	CS2	複動片ロッド	φ125~φ160適用	S20-196
		CS2W	複動両ロッド	φ125~φ160適用	

型式表示方法

各シリーズ標準型式表示方法を表示

-XC5

耐熱シリンダ ●

- 注1) 本シリンダのメンテナンス期間は、標準シリンダと異なりますので、当社にご確認ください。
- 注2) マグネット内蔵形およびオートスイッチ付の製作は不可となります。
- 注3) ジャバラの材質は耐熱ターボリンになります。
- 注4) CS1シリーズ適用ボア径
給油タイプ φ125~φ300
無給油タイプ φ125~φ200

仕様

周囲温度範囲	-10℃~110℃(CS1, CS2の場合は0℃~110℃)
パッキン類材質	フッ素ゴム(CS1の場合、クッションパッキンはNBR)
オートスイッチ付	製作不可(注2)
上記以外の仕様および外形寸法	標準形と同一

共通仕様品オーダーメイド -XC6:材質ステンレス鋼



表示記号

-XC6

18 材質ステンレス鋼

ピストンロッドおよびロッド先端ナット(おねじのみ)をステンレス鋼に変更した製品となります。
ピストンロッドの先端が水に浸るなど錆の発生や腐食の心配がある場合に適しています。

適用シリーズ

シリーズ	名称/種類	型式	作動方式	標準形の掲載ページ
CM2	エアシリンダ	CM2-Z1	複動片ロッド	③ P.236~
		CM2-Z	複動片ロッド 単動(押、引)	
		CM2W-Z	複動両ロッド	
	ロッド回り止め形	CM2K-Z	複動片ロッド 単動(押、引)	
		CM2KW-Z	複動両ロッド	
		CM2R-Z	複動片ロッド	
	ダイレクトマウント形	CM2RK-Z	複動片ロッド	
	ロッド回り止めダイレクトマウント形	CM2□□P	複動片ロッド	
集約配管形	CM2Y-Z	複動片ロッド		
スムースシリンダ ^{注5)}	CM2H-Z	複動片ロッド		
エアハイドロタイプ	CM2RH-Z	複動片ロッド		
ダイレクトマウント形エアハイドロタイプ	CBM2 ^{注6)}	複動片ロッド		
エンドロックシリンダ	CG1-Z1	複動片ロッド	⑤ P.354~	
CG1	エアシリンダ	CG1-Z	複動片ロッド 単動(押、引)	③ P.378~
	両ロッド形	CG1W-Z	複動両ロッド	
	ダイレクトマウント形	CG1R-Z	複動片ロッド	
	スムースシリンダ ^{注5)}	CG1Y-Z	複動片ロッド	
MB ^{注2)}	エアシリンダ	MB-Z ^{注4)}	複動片ロッド	③ P.482~
MB1 ^{注2)}	エアシリンダ	MBW-Z ^{注4)}	複動両ロッド	③ P.530~
	エンドロックシリンダ	MB1-Z ^{注4)}	複動片ロッド	
CA2 ^{注2)}	エアハイドロタイプ	CA2 ^{注1)}	複動片ロッド	③ P.560~
	エアハイドロタイプ	CA2□H	複動片ロッド	
		CA2W□H	複動両ロッド	
CS1 ^{注2)}	エアハイドロタイプ	CS1	複動片ロッド	③ P.620~
		CS1W	複動両ロッド	
		CS1□H	複動片ロッド	

シリーズ	名称/種類	型式	作動方式	標準形の掲載ページ
CQS	薄形シリンダ	CQS	複動片ロッド 単動(押、引)	④ P.797~
		CQSW	複動両ロッド	
	ロッド回り止め形 耐荷重重形	CQSK CQS□S	複動片ロッド 複動片ロッド	
CQ2	薄形シリンダ	CQ2-Z	複動片ロッド 単動(押、引)	④ P.880~
		CQ2W-Z	複動両ロッド	
	軸方向配管形(集中配管形)	CQP2-Z	複動片ロッド 単動(押、引)	
	ロングストローク	CQ2-Z	複動片ロッド	
	耐荷重重形	CQ2L□S-Z	複動片ロッド	
	耐水性向上形	CQ2-R/V-Z CQ2W-R/V-Z	複動片ロッド 複動両ロッド	
MU	ブレッドシリンダ	MU-Z	複動片ロッド	④ P.1090~
MGP	ガイド付薄形シリンダ	MGP-Z	複動形	④ P.536~
MGG	ガイド付シリンダ	MGG	複動形	④ P.668~
MGC	ガイド付シリンダ	MGC	複動形	④ P.708~
CXS	デュアルロッドシリンダ	CXSM	複動形	④ P.834~
CXSJ	デュアルロッドシリンダ	CXSJM	複動形	④ P.821~
RHC	ハイパワーシリンダ	RHC	複動形	⑤ P.365~
CV	バルブ付エアシリンダ	CVM5	複動片ロッド	⑤ P.1175~
		CVS1	複動片ロッド	

- 注1) ヘッド側ロックのみ
注2) CA2、MB、MB1、CS1シリンダの最大ストロークに限りがあります。
注3) MB-Z、MB1-Z、CA2-Z材質ステンレス鋼は-XC68(めっき付)での対応となります。
注4) ø125のみとなります。
注5) ピストンロッド摺動面の潤滑状態の悪化により、カタログ仕様を満足しない可能性がありますのでご注意ください。
注6) 両側ロックは特注品対応となります。

型式表示方法

**CM2、CG1、MB、MB1、CA2、CS1
CQS、CQ2、MU、CV**

各シリーズ標準型式表示方法を表示 **-XC6**

材質ステンレス鋼

取付支持金具、付属金具、ナット類材質：ステンレス鋼
下記金具を別途用意しました。(個別手配)
詳細は各シリーズの「付属金具」ページをご参照ください。

シリーズ	チューブ内径 (mm)	フート形	フランジ 形	1山ナックル ジョイント	2山ナックル ジョイント	取付用 ナット	ロッド先端 ナット	付属金具 掲載ページ
CM2	20, 25, 32, 40	○	○	○	○	○	○	③ P.254
CG1	20, 25, 32, 40, 50, 63, 80, 100	○*	○*	○	○	—	○	③ P.396
CQ2	20, 25, 32, 40, 50, 63, 80, 100	—	—	○	○	—	○	③ P.899

*チューブ内径20, 25は除く。

最大ストローク

シリーズ	複動片ロッド	複動片ロッドジャバラ付
CA2、MB、MB1	CA2:1500 MB・MB1:1700	1000
CS1	1200	1200

仕様

ステンレス変更部	ピストンロッド、ロッド先端ナット
上記以外の仕様 および外形寸法図	標準と同一

- 注) CS1シリンダの場合、ピストンロッドのみステンレス鋼になり、ロッド先端ナットは付属になりません。
注) CQシリンダの場合、止め輪およびピストンロッドがステンレス鋼になります。ロッド先端オネジタイプは、ロッド先端ナットもステンレス鋼になります。

共通仕様品オーダーメイド -XC6:材質ステンレス鋼



18 材質ステンレス鋼

表示記号
-XC6

錆の発生や腐食の心配のある場合に適しています。

型式表示方法/CM2-Z1

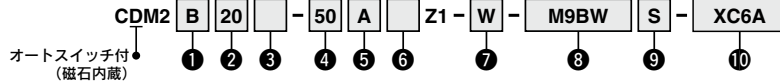

1 取付支持形式

B	基本形(両側ボス付)
L	軸方向フート形
F	ロッド側フランジ形
G	ヘッド側フランジ形
C	1山クレビス形*
D	2山クレビス形*
U	ロッド側トランシオン形*
T	ヘッド側トランシオン形*
E	クレビス一体基本形
V	クレビス一体形(90°)
BZ	ボスカット基本形
FZ	ボスカットロッド側フランジ形
UZ	ボスカットロッド側トランシオン形*

*XC6Aのみ対応となります。

2 チューブ内径

20	20mm
25	25mm
32	32mm
40	40mm

3 ポートねじの種類

無記号	Rc
TN	NPT
TF	G

4 ストローク

適用ストロークは表1を参照

5 クッション

無記号	ラバークッション
A	エアクッション

6 ロッド先端ねじ形状

無記号	ロッド先端おねじ
F	ロッド先端のねじ

7 ロッド先端金具

無記号	金具なし
V	1山ナックルジョイント
W	2山ナックルジョイント

*ロッド先端ねじ形状:めねじのときは金具はつきません。

8 オートスイッチの種類

オートスイッチの型式は、適用オートスイッチを参照

9 オートスイッチ追記号

無記号	2ヶ付
S	1ヶ付
n	nヶ付

10 オーダーメイド仕様

XC6A	SUSロッド+先端ナットSUS
XC6B	SUSロッド+先端ナットSUS+取付ナットSUS+止め輪+金具

表1. 適用ストローク

チューブ内径(mm)	標準ストローク(mm)	最大製作可能ストローク(mm)
20	25, 50, 75, 100, 125, 150, 200, 250, 300	1000
25		
32		
40		

*1mm毎の中間ストロークの製作も可能

仕様

材質	ステンレス鋼	
変更部	XC6A	ピストンロッド、ロッド先端ナット
	XC6B	ピストンロッド、ロッド先端ナット 止め輪、取付ナット 金具(下表取付支持金具参照)
上記以外の仕様および外形寸法	標準形と同一	

*揺動受け金具は別手配となります。(下表取付支持金具参照)

*ロッドエンドの設定はありません。

*クッションニードルは、標準品と同じ。鉄、ニッケルめつきとなります。

構造図

XC6A, XC6B構造

下記部品を標準品から変更されます。下記以外は標準品と同一材質です。

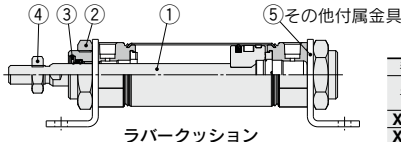

番号	1	2	3	4	5
名称	ピストンロッド	取付ナット	止め輪	ロッド先端ナット	金具 (下記取付支持金具参照)
XC6A	ステンレス鋼	変更なし(鉄)	変更なし(鉄)	ステンレス鋼	変更なし(鉄)
XC6B	ステンレス鋼	ステンレス鋼	ステンレス鋼	ステンレス鋼	ステンレス鋼

取付支持金具/部品品番

取付支持金具	最小手配数量	チューブ内径(mm)				内訳 (最小手配数量時)
		20	25	32	40	
フート*	2	CM-L020B-XB12	CM-L032B-XB12	CM-L040B-XB12		フート2ヶ 取付ナット1ヶ
フート	1	CM-L020BSUS	CM-L032BSUS	CM-L040BSUS		フート1ヶ**
フランジ	1	CM-F020BSUS	CM-F032BSUS	CM-F040BSUS		フランジ1ヶ**
ロッド先端ナット	1	NT-02SUS	NT-03SUS	NT-04SUS		ロッド先端ナット1ヶ
取付ナット	1	SN-020BSUS	SN-032BSUS	SN-040BSUS		取付ナット1ヶ
1山ナックルジョイント	1	I-020BSUS	I-032BSUS	I-040BSUS		1山ナックルジョイント1ヶ
2山ナックルジョイント	1	Y-020BSUS	Y-032BSUS	Y-040BSUS		2山ナックルジョイント1ヶ クレビスピン1ヶ 止め輪(割ピン)2ヶ

*フート金具はシリンダ1台分の場合の数量は2ヶで手配ください。

**シリンダに取付する際に使用する取付ナットは含まれません。必要に応じて別途手配してください。

共通仕様品オーダーメイド -XC6:材質ステンレス鋼



表示記号

-XC6

18 材質ステンレス鋼

CQ2□^Rシリーズ 適用シリーズ

名称/種類	型式	作動方式
耐水性向上形	CQ2□ ^R	複動片ロッド
	CQ2W□ ^R	複動両ロッド

型式表示方法

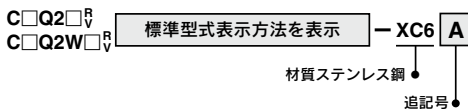

無記号	止め輪、ピストンロッド、 ロッド先端ナットの材質ステンレス鋼
A	ピストンロッド、ロッド先端ナット、 カバー固定用ボルトの材質ステンレス鋼

ø20~ø32

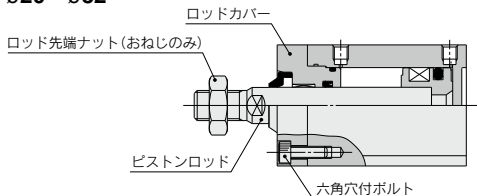

仕様

ステンレス変更部品	XC6	止め輪、ピストンロッド、ロッド先端ナット
	注) XC6A	ピストンロッド、ロッド先端ナット、 カバー固定用ボルト

上記以外の仕様 および外形寸法	標準形と同一
--------------------	--------

注) -XC6Aの設定は複動片ロッドのø20, ø25, ø32のみとなります。

材質ステンレス鋼のロッド先端金具(1山ナックルジョイント、2山ナックルジョイント)を用意しています。詳細は☞BEST AUTOMATION NO.③

共通仕様品オーダーメイド -XC6:材質ステンレス鋼



18 材質ステンレス鋼

表示記号

-XC6

MGP シリーズ

ステンレス材質変更指定部品

XC6A	①,②,③,④,⑤,⑥
XC6B	①,②,⑤,⑥

上記以外の仕様、外形寸法は標準と同一。

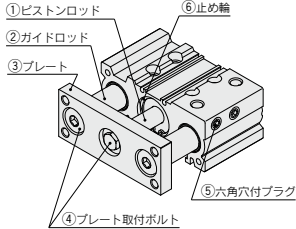

型式表示方法

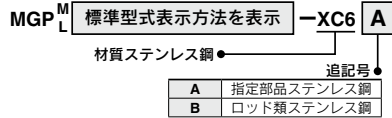

外形寸法図

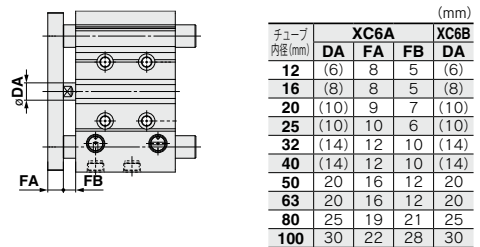

CXSJM シリーズ

型式表示方法

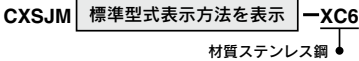

仕様

ステンレス 変更部品	ピストンロッド、止め輪、六角穴付ボルト 六角穴付止めねじ、ダンパボルト、六角ナット
上記以外の仕様 および外形寸法	標準形と同一

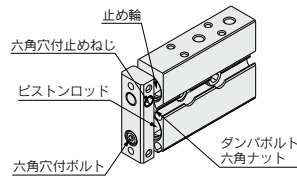

注) φ6のヘッドカバー側止め輪につきましては、特殊鋼となります。

CXSM シリーズ

型式表示方法

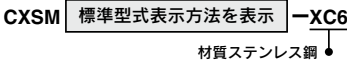

仕様

ステンレス 変更部品	ピストンロッド、止め輪、六角穴付ボルト 六角穴付止めねじ、ダンパボルト、六角ナット 六角穴付プラグ
上記以外の仕様 および外形寸法	標準形と同一

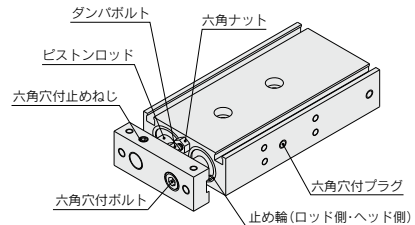

共通仕様品オーダーメイド -XC6:材質ステンレス鋼



18 材質ステンレス鋼

表示記号

-XC6

ピストンロッドおよびロッド先端ナットなどの指定部品をステンレス鋼に変更した製品となります。
プレートが水に浸るなど錆の発生や腐食の心配がある場合に適しています。

MGGシリーズ 型式表示方法

MGG 標準型式表示方法を表示 -XC6 □



無記号	ピストンロッド、ロッド先端ナットステンレス鋼
A	鉄部品ステンレス鋼
B	可動部ロッド側先端ステンレス鋼
C	ロッド類ステンレス鋼

ステンレス材質変更指定部品

記号	基本シリンダ	ガイド部
-XC6		—
-XC6A	CDG1ZN20~63-□Z-XC6 CDG1BN80~100-□Z-XC6 (ピストンロッド、ロッド先端ナット)	フランジ、前プレート、後プレート、 ボールプッシュ(MGGL□)、ガイドロッド、 先端金具、平座金、バネ座金、 穴用C形止め輪、アジャストボルト、ナット、 平行ピン、六角穴付ボルト、ガイド用ボルト
-XC6B		前プレート、ガイドロッド、先端金具、平座金、 バネ座金、平行ピン(前プレート用)、ガイド用ボルト
-XC6C		ガイドロッド
上記以外の仕様		標準品と同じ

注) -XC6AのショックアブソーバはRBL(耐クーラント)タイプを使用。

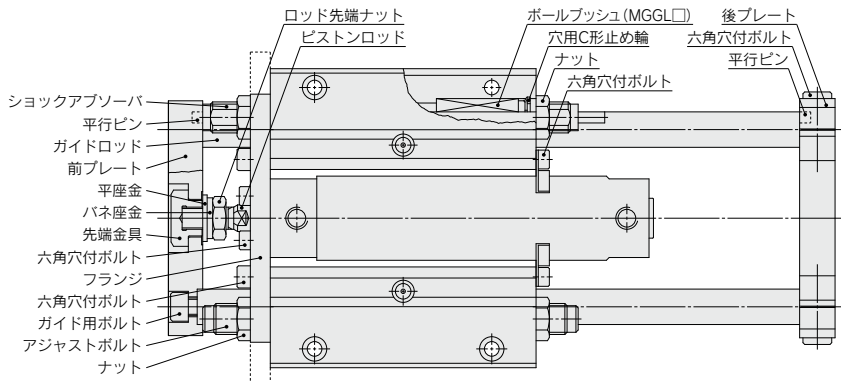

外形寸法図 (下記以外の寸法は標準形と同一)

MGG□B20~50-□-XC6A

MGG□B20~50-□-XC6B

MGG□B20~50-□-XC6C

MGG□F20~50-□-XC6A

MGG□F20~50-□-XC6B

MGG□F20~50-□-XC6C

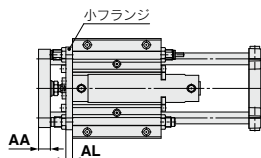

チューブ内径 (mm)	(mm)	
	AA	AL
20	12	9
25	16	9
32	16	9
40	19	12
50	25	12

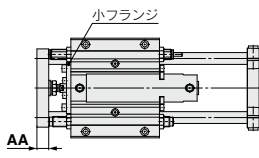

チューブ内径 (mm)	(mm)	
	AA	
20	12	12
25	16	16
32	16	16
40	19	19
50	25	25

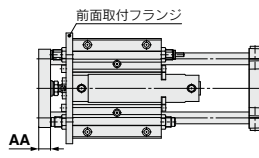

チューブ内径 (mm)	(mm)	
	AA	
20	12	12
25	16	16
32	16	16
40	19	19
50	25	25

共通仕様品オーダーメイド -XC6:材質ステンレス鋼



18 材質ステンレス鋼

表示記号

-XC6

ピストンロッドおよびロッド先端ナットなどの指定部品をステンレス鋼に変更した製品となります。プレートが水に浸るなど錆の発生や腐食の心配がある場合に適しています。

MGCシリーズ 型式表示方法

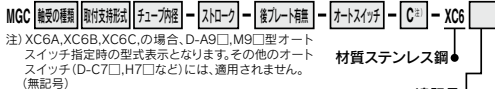

注) XC6A, XC6B, XC6C の場合、D-A9□, M9□型オートスイッチ指定時の型式表示となります。その他のオートスイッチ(D-C7□, H7□など)には、適用されません。(無記号)

無記号	ピストンロッド、ロッド先端ナットステンレス鋼
A	鉄部品ステンレス鋼
B	可動部ロッド側先端ステンレス鋼
C	ロッド類ステンレス鋼

ステンレス材質変更指定部品

記号	基本シリンダ	ガイド部
-XC6	CDG1ZA20~50-□Z-XC6 (ピストンロッド、ロッド先端ナット)	—
-XC6A	CDG1BA20~50-□X1057 (ピストンロッド、ロッド先端ナット、クッションバルブ部)	フランジ、前プレート、後プレート、ボールプッシュ (MGCL□)、ガイドロッド、先端金具、平座金、バネ座金、穴用C形止め輪、六角穴付ボルト、ガイド用ボルト
-XC6B		前プレート、ガイドロッド、先端金具、平座金、バネ座金、ガイド用ボルト
-XC6C		ガイドロッド
上記以外の仕様		標準品と同じ

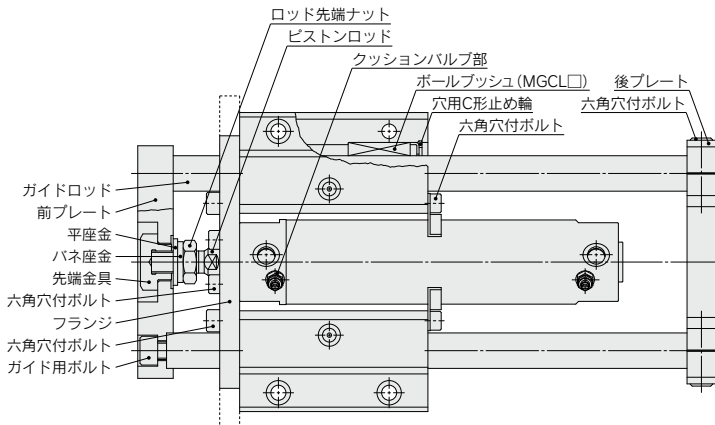

外形寸法図 (下記以外の寸法は標準形と同一)

MGC□B20~50-□-XC6A

MGC□B20~50-□-XC6B

MGC□F20~50-□-XC6A

MGC□F20~50-□-XC6B

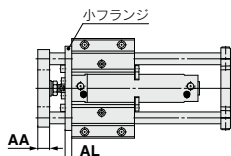

チューブ内径 (mm)	(mm)	
	AA	AL
20	12	9
25	16	9
32	16	9
40	19	12
50	25	12

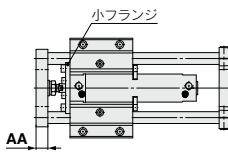

チューブ内径 (mm)	(mm)
	AA
20	12
25	16
32	16
40	19
50	25

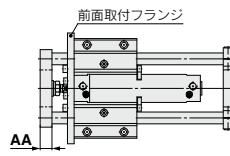

チューブ内径 (mm)	(mm)
	AA
20	12
25	16
32	16
40	19
50	25

共通仕様品オーダーメイド

-XC7:タイロッド、クッションバルブ、タイロッドナット等のステンレス鋼



表示記号

-XC7

19 タイロッド、クッションバルブ、タイロッドナット等のステンレス鋼

錆の発生や高蝕の恐れのある場所に使用する際に標準部品の材質の一部をステンレス鋼に変更。

適用シリーズ

シリーズ	名称/種類	型式	作動方式	備考	標準形の掲載ページ
MB	標準形	MB-Z	複動片ロッド	φ125は除く	③ P.482~
		MBW-Z	複動両ロッド	φ125は除く	
	ロッド回り止め形	MBK-Z	複動片ロッド		
		MBKW-Z	複動両ロッド		
	エンドロック形	MBB	複動片ロッド		
スムーズシリンダ	MBY-Z	複動片ロッド			
MB1	標準形	MB1-Z	複動片ロッド	φ125は除く	③ P.530~
		MB1W-Z	複動両ロッド	φ125は除く	
	ロッド回り止め形	MB1K-Z	複動片ロッド		
CA2	標準形	CA2-Z	複動片ロッド		③ P.560~
		CA2W-Z	複動両ロッド		
	ロッド回り止め形	CA2K	複動片ロッド		
		CA2KW	複動両ロッド		
	エンドロックシリンダ	CBA2	複動片ロッド		
	エアハイドロシリンダ	CA2H	複動片ロッド		
		CA2HW	複動両ロッド		
	スムーズシリンダ	CA2Y-Z	複動片ロッド		

型式表示方法

各シリーズ標準型式表示方法を表示

-XC7

タイロッド、クッションバルブ、タイロッド等のステンレス鋼

仕様

ステンレス鋼に変更部品	タイロッド、タイロッドナット、金具取付ナット、バネ座金、クッションバルブ、止め輪
上記以外の仕様	標準形と同一
外形寸法図	標準形と同一

共通仕様品オーダーメイド -XC8:可変行程シリンダ/押し調整形



表示記号

20 可変行程シリンダ/押し調整形

-XC8

ヘッド側にストローク調整機構を設け、出側のストローク調整を行います。(ストローク調整後、両側クッション付は片側クッション付となります。)

適用シリーズ

シリーズ	名称/種類	型式	作動方式	備考	標準形の掲載ページ
CJ2	エアシリンダ	CJ2-Z	複動形	2山クレビス、エアクッション付は除く	⑥ P.74~
	エアシリンダ	CM2-Z	複動形	ボスカット、クレビスタイプは除く	
CM2	ロッド回り止め形	CM2K-Z	複動形	ボスカット、クレビスタイプは除く	⑥ P.236~
	ダイレクトマウント形	CM2R-Z	複動形	ヘッドカバーはボス付となります	
	エンドロックシリンダ	CBM2	複動形	クレビスタイプは除く ヘッド側ロックのみ、エアクッション付は除く	
	エアハイドロタイプ	CM2H-Z	複動形	クレビスタイプは除く	
	ダイレクトマウントエアハイドロタイプ	CM2HR-Z	複動形	ヘッドカバーはボス付となります	
CG1	エアシリンダ	CG1-Z	複動形	ヘッド側フランジ、クレビスタイプφ80、φ100は除く	⑥ P.378~
	ロッド回り止め形	CG1K-Z	複動形	ヘッド側フランジ、クレビス、エアクッション付は除く	
	ダイレクトマウント形	CG1R-Z	複動形	エアクッション付は除く	
	ダイレクトマウントロッド回り止め形	CG1KR-Z	複動形	エアクッション付は除く	
MB	エアシリンダ	MB-Z	複動形	φ125、ラパークッション付、オートスイッチ付、ヘッド側フランジ、クレビスタイプは除く	⑥ P.482~
	ロッド回り止め形	MBK-Z	複動形	φ125、ラパークッション付、オートスイッチ付、ヘッド側フランジ、クレビスタイプは除く	
MB1	エアシリンダ	MB1-Z	複動形	φ125、ラパークッション付、オートスイッチ付、ヘッド側フランジ、クレビスタイプは除く	⑥ P.530~
	ロッド回り止め形	MB1K-Z	複動形	ヘッド側フランジ、クレビスタイプは除く	
CA2	エアシリンダ	CA2-Z	複動形	ヘッド側フランジ、クレビスタイプは除く	⑥ P.560~
	ロッド回り止め形	CA2K	複動形	ヘッド側フランジ、クレビスタイプは除く	
CS1	エンドロックシリンダ	CBA2	複動形	ヘッド側フランジ、クレビスタイプは除く ヘッド側ロックのみ	⑥ P.620~
	エアシリンダ	CS1	複動形	ヘッド側フランジ、クレビスタイプは除く	
	エアハイドロタイプ	CS1H	複動形	ヘッド側フランジ、クレビスタイプは除く	
CU	フリーマウントシリンダ	CU	複動形		⑥ P.727~
	ロングストロークタイプ	CU	複動形		
CQS	薄形シリンダ	CQS	複動形	ラパークッション付、取付支持金具付は除く	⑥ P.797~
	ロッド回り止め形	CQSK	複動形	ラパークッション付、取付支持金具付は除く	
CQ2	薄形シリンダ	CQ2-Z	複動形	ラパークッション付、取付支持金具付は除く	⑥ P.880~
	ロッド回り止め形	CQ2K-Z	複動形	ラパークッション付、取付支持金具付は除く	
MTS	エアハイドロ形	CQ2H-Z	複動形	取付支持金具付は除く	④ P.502~
	プレジジョンシリンダ	MTS	複動形		
MGP	ガイド付薄形シリンダ	MGPM-Z	複動形		④ P.536~
		MGPL-Z	複動形		
		MGPA-Z	複動形		
MGG	ガイド付シリンダ	MGG	複動形		④ P.668~
MGC	ガイド付シリンダ	MGC	複動形		④ P.708~

型式表示方法

CJ2	取付支持形式	チューブ内径	-	ストローク	Z- XC8					
CM2	取付支持形式	チューブ内径	-	ストローク	クッション	ロッド先端形状記号	Z- XC8	ストローク調整記号		
CG1	取付支持形式	形式	チューブ内径	-	ストローク	ロッド先端形状記号	ストローク調整記号	Z- XC8		
CBM2 CBA2	取付支持形式	チューブ内径	-	ストローク	ストローク調整記号	-H	マニュアル解除の形式	- XC8		
MB MB1	取付支持形式	チューブ内径	-	ストローク	追記号	ストローク調整記号	Z- XC8			
※ヘッド側フランジ、クレビスタイプは除く										
CA2	取付支持形式	チューブ内径	-	ストローク	追記号	ストローク調整記号	Z- XC8			
※ヘッド側フランジ、クレビスタイプは除く										
CA2K	取付支持形式	チューブ内径	-	ストローク	追記号	ストローク調整記号	- XC8			
※ヘッド側フランジ、クレビスタイプは除く										
CS1	取付支持形式	チューブ材質	形式	チューブ内径	-	ストローク	追記号	ストローク調整記号	- XC8	
※ヘッド側フランジ、クレビスタイプは除く										
CU	チューブ内径	-	ストローク	D	ストローク調整記号	-	XC8			
CQSB	チューブ内径	-	ストローク	D(M)	-	-	XC8			
CQ2B(H)	チューブ内径	-	ストローク	D(M)	(Z)	-	XC8			
MTS	チューブ内径	-	ストローク	(R)	-	-	XC8			
MGP	軸受の種類	チューブ内径	-	ストローク	ストローク調整記号	Z- XC8				
MGG	軸受の種類	取付支持形式	チューブ内径	ポートねじの種類	-	ストローク	ストローク調整記号	- XC8		
MGC	軸受の種類	取付支持形式	チューブ内径	ポートねじの種類	-	ストローク	ストローク調整記号	-	後プレート有無	- XC8

可変行程シリンダ/押し調整形 ●

共通仕様品オーダーメイド -XC8: 可変行程シリンダ／押し調整形



20 可変行程シリンダ／押し調整形

表示記号

-XC8

仕様

シリーズ	ストローク調整記号	ストローク調整範囲 (mm)
CJ2	-	0~15
CM2 CG1 MB MB1 CA2 CS1	A	0~25
	B	0~50
CU	A	0~10
	B	0~20
	C	0~30
CQ2 CQS	-	0~10
MGG MGC	A	0~25
	B	0~50

シリーズ	ストローク調整記号	ストローク調整範囲 (mm)
MGP	A	0~10
	B	0~25
MTS	-	0~10(ø8)
		0~25(ø12~ø40)
上記以外の仕様	標準品と同じ	

使用上のご注意

⚠ 警告

① シリンダの作動中、ストローク調整用のストッパ金具とシリンダ本体との間に挟まれますと、人体および周辺機器に損害を与えてしまう恐れがありますので、必要に応じて保護カバーを取付けるなどの保護対策を行ってください。

② ストローク調整時は、スパナ等によりストッパ金具を必ず固定した後、ロックナットを緩めてください。ストッパ金具を固定せずロックナットを緩めますと、負荷とピストンロッドの締結部や、負荷側とストッパ金具側のピストンロッドの締結部が先に緩み、思わぬ事故や故障となる可能性がありますので注意してください。

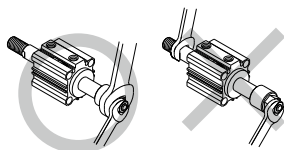
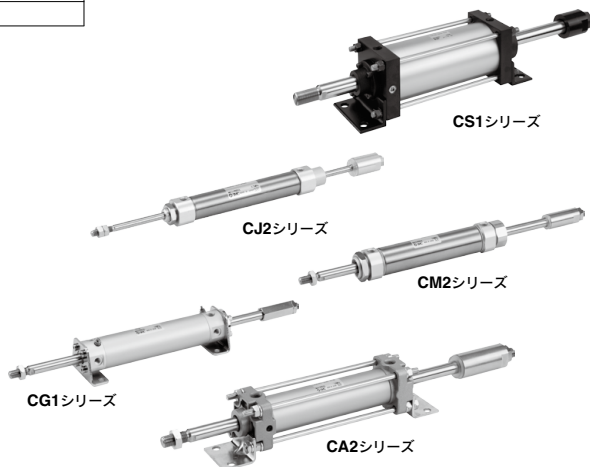

表示記号

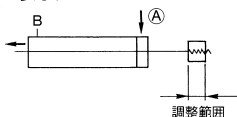

共通仕様品オーダーメイド -XC8:可変行程シリンダ／押し調整形



表示記号

20 可変行程シリンダ／押し調整形

-XC8

外形寸法図(下記以外の寸法は標準形と同一)

CJ2 シリーズ

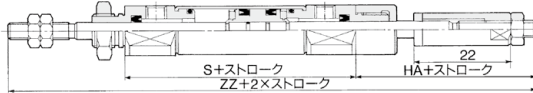

チューブ内径	HA	S	ZZ
10	37	49	114
16	37	50	115

CM2 シリーズ

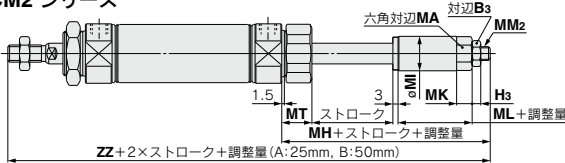

CM2シリーズ

チューブ内径	B ₃	H ₃	MA	MI	MK	MM ₂	MT	MH	ML	ZZ
20	10	3.6	12	14	7	M6×1	16.5	47	18	150
25	13	5	17	20	9	M8×1.25	17.5	49	18	156
32	13	5	17	20	9	M8×1.25	17.5	49	18	158
40	17	6	19	25	10	M10×1.25	21.5	60	24	198

CG1 シリーズ

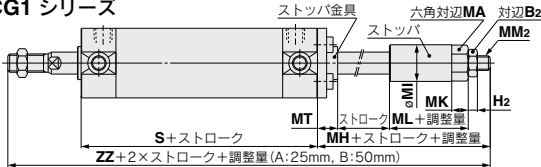

CG1シリーズ

チューブ内径	B ₂	H ₂	MA	MH	MI	MK	ML	MM ₂	MT	S	ZZ
20	10	3.6	12	38	14	7	18	M6×1	9	77	150
25	13	5	17	41	20	9	18	M8×1.25	11	77	158
32	13	5	17	41	20	9	18	M8×1.25	11	79	160
40	17	6	19	47	25	10	24	M10×1.25	11	87	184
50	19	8	24	60	32	13	32	M14×1.5	11	102	220
63	19	8	24	60	32	13	32	M14×1.5	13	102	220

*軸方向フート形の場合は、シリンダとストッパ金具との間にフート金具をはさみ込み、ボルト止めて出荷となります。
その他は付属(未組付)となります。

CG1(K)R シリーズ

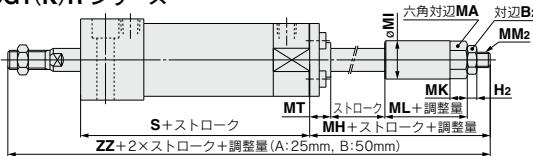

CG1(K)Rシリーズ

チューブ内径	B ₂	H ₂	MA	MH	MI	MK	ML	MM ₂	MT	S	ZZ
20	10	3.6	12	38	14	7	18	M6×1	9	83	148
25	13	5	17	41	20	9	18	M8×1.25	11	85	158
32	13	5	17	41	20	9	18	M8×1.25	11	91	164
40	17	6	19	47	25	10	24	M10×1.25	11	103	189
50	19	8	24	60	32	13	32	M14×1.5	11	120	225
63	19	8	24	60	32	13	32	M14×1.5	13	126	231

共通仕様品オーダーメイド -XC8: 可変行程シリンダ / 押し出し調整形



表示記号

20 可変行程シリンダ / 押し出し調整形

-XC8

外形寸法図 (下記以外の寸法は標準形と同一)

MB シリーズ

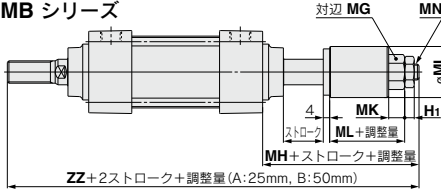

チューブ内径	MG	MH	MI	MK	ML	MN	ZZ
32	17	44	23	9	20	M8×1.25	175
40	19	48	32	10	22	M10×1.25	183
50	24	53	38	13	24	M14×1.5	205
63	24	53	38	13	24	M14×1.5	205
80	27	72	45	14	32	M16×1.5	258
100	32	75	55	17	35	M20×1.5	261

CA2 シリーズ

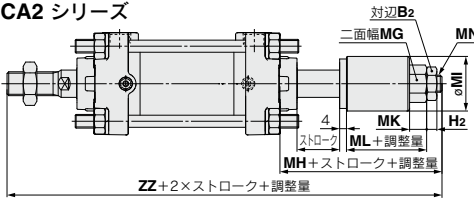

チューブ内径	H2	MG	MH	MI	MK	ML	MN	ZZ
40	6	19	45	32	10	22	M10×1.25	180
50	8	24	49	38	13	24	M14×1.5	197
63	8	24	49	38	13	24	M14×1.5	205
80	10	27	66	45	14	32	M16×1.5	253
100	12	32	69	55	17	35	M20×1.5	267

CS1 シリーズ

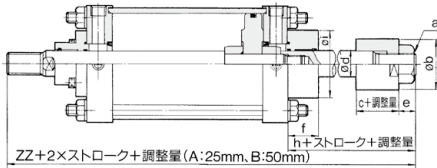

チューブ内径	a	ob	c	od	e	f	h	oi	ZZ
125	M30×1.5	70	43	36	27	40	110	90	318
140	M30×1.5	70	43	36	27	40	110	90	318
160	M30×1.5	70	43	36	27	40	110	90	336
180	M42×1.5	80	50	45	37.5	45	132.5	115	378.5*
200	M42×1.5	80	50	50	37.5	45	132.5	115	378.5*
250	M56×2	110	70	60	50	55	175	140	476
300	M56×2	110	70	70	50	55	175	140	496

* オートスイッチ付の場合 a180:382.5, e200:387.5 となります。

CBM2 シリーズ (ヘッド側ロック付のみ)

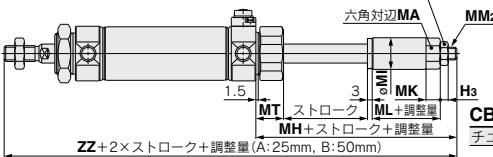

チューブ内径	B3	H3	MA	MI	MK	MM2	MT	MH	ML	ZZ
20	10	3.6	12	14	7	M6×1	16.5	47	18	150
25	13	5	17	20	9	M8×1.25	17.5	49	18	156
32	13	5	17	20	9	M8×1.25	17.5	49	18	158
40	17	6	19	25	10	M10×1.25	21.5	60	24	198

CBA2 シリーズ (ヘッド側ロック付のみ)

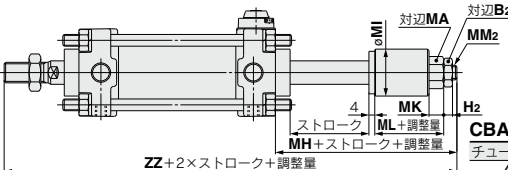

チューブ内径	B2	H2	MA	MI	MK	MM2	MH	ML	ZZ
40	17	6	19	32	10	M10×1.25	45	22	180
50	22	8	24	38	13	M14×1.5	51	24	199
63	22	8	24	38	13	M14×1.5	49	24	205
80	24	10	27	45	14	M16×1.5	66	32	253
100	30	12	32	55	17	M20×1.5	69	35	267



共通仕様品オーダーメイド -XC8: 可変行程シリンダ／押し出し調整形



表示記号

-XC8

20 可変行程シリンダ／押し出し調整形

外形寸法図 (下記以外の寸法は標準形と同一)

MB1 シリーズ

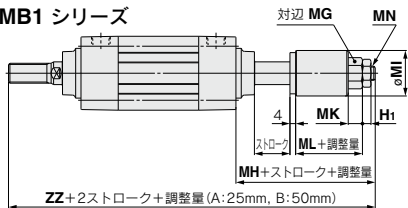

チューブ内径	MG	MH	MI	MK	ML	MN	ZZ
32	17	44	23	9	20	M8×1.25	175
40	19	48	32	10	22	M10×1.25	183
50	24	53	38	13	24	M14×1.5	205
63	24	53	38	13	24	M14×1.5	205
80	27	72	45	14	32	M16×1.5	258
100	32	75	55	17	35	M20×1.5	261

CU シリーズ

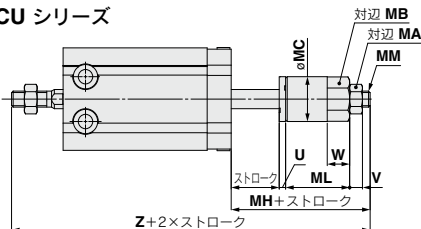

チューブ内径	MA	MB	eMC	MM	U	V	W	調整量A:0~10			調整量B:0~20			調整量C:0~30		
								MH	ML	Z	MH	ML	Z	MH	ML	Z
10	7	8	10	M4×0.7	1.5	2.4	5	25	19	83	35	29	93	45	39	103
16	8	12	14	M5×0.8	2	4	7	28.5	20	82(92)	38.5	30	92(102)	48.5	40	102(112)
20	10	15	18	M6×1.0	2	5	7	32	22	95.8(105.8)	42	32	105.8(115.8)	52	42	115.8(125.8)
25	13	17	20	M8×1.25	3	5	9	38	26	110(120)	48	36	120(130)	58	46	130(140)
32	17	17	20	M10×1.25	3	6	9	37.3	24.5	118.8(128.8)	47.3	34.5	128.8(138.8)	57.3	44.5	138.8(148.8)

注1) ()内数値は、オートスイッチ付の場合です。

共通仕様品オーダーメイド -XC8: 可変行程シリンダ／押し調整形



表示記号

-XC8

20 可変行程シリンダ／押し調整形

外形寸法図 (下記以外の寸法は標準形と同一)

CQ2・CQ2Hシリーズ

φ12～φ25

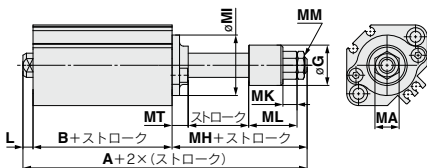

φ32～φ100

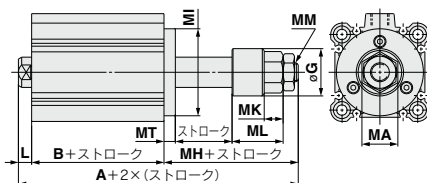

チューブ 内径	A		B		L	MH	MT	MA	MI	MM	MK	ML	φG	ストローク 範囲
	50ストローク以下	75,100ストローク	50ストローク以下	75,100ストローク										
12	57.7 (64.9)	—	25.2 (32.4)	—	3.5	29	5	8	□25 (φ15)	M4×0.7	5.5	20	14	5～30
16	58.5 (68.5)	—	26 (36)	—	3.5	29	5	10	□28 (φ20)	M5×0.8	5.5	20	14	
20	67.5 (79.5)	—	26 (38)	—	4.5	37	8	12	□36 (φ25)	M6×1	7	24	20	5～50
25	71 (81)	—	29 (39)	—	5	37	8	12	□40 (φ30)	M6×1	7	24	20	
32	78.5 (88.5)	88.5	30.5 (40.5)	40.5	7	41	6	17	φ38	M8×1.25	9	28.5	25	5～50 75,100
40	88 (98)	98	40 (50)	50	7	41	6	19	φ46	M10×1.25	10	27	25	5～50 75,100
50	100.5 (110.5)	110.5	40.5 (50.5)	50.5	8	52	8	24	φ57	M14×1.5	13	31	35	10～50 75,100
63	102 (112)	112	42 (52)	52	8	52	10	24	φ68	M14×1.5	13	31	35	10～50 75,100
80	125 (135)	135	51 (61)	61	10	64	12	32	φ90	M20×1.5	16	40	45	10～50 75,100
100	138.5 (148.5)	148.5	60.5 (70.5)	70.5	12	66	14	32	φ110	M20×1.5	16	40	45	10～50 75,100

注1) ()内数値は、オートスイッチ用磁石付の場合を示します。

注2) 適用ストロークは、5mm間隔となります。

共通仕様品オーダーメイド -XC8: 可変行程シリンダ／押し調整形



表示記号

-XC8

20 可変行程シリンダ／押し調整形

外形寸法図 (下記以外の寸法は標準形と同一)

CQS シリーズ

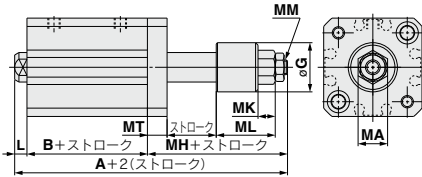

チューブ内径	A	B	L	MH	MT	MA	MM	MK	ML	øG	ストローク範囲 (mm)
12	56.1 (61.1)	22 (27)	3.5	30.6	5	8	M4×0.7	5.5	20	14	5~30
16	56.5 (61.5)	22 (27)	3.5	31	5	10	M5×0.8	5.5	20	14	5~30
20	67.5 (77.5)	26 (36)	4.5	37	8	12	M6×1	7	24	20	5~50
25	71 (81)	29 (39)	5	37	8	12	M6×1	7	24	20	5~50

注1) ()内数値は、オートスイッチ用磁石付の場合を示します。
注2) 適用ストロークは、5mm間隔となります。

MTS シリーズ

ø8

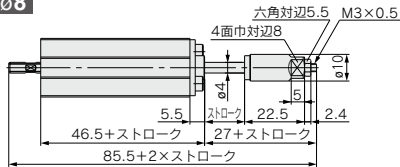

基本形

チューブ内径 (mm)	A	B	LC	DA	G	GA	GB	GC	GD	GE	GF
12	145	80.5	49.5	6	13.5	42.5	6	11	4	8	M5×0.8
16	149.5	83	50.5	8	15.5	42.5	7	13	5	10	M6×1.0
20	175	106.5	50.5	10	19.5	42.5	8.5	17	5	13	M8×1.25
25	187	114.5	51.5	12	21.5	42.5	9	19	6	17	M10×1.25
32	222.5	142.5	56	16	27.5	45	10.5	24	8	22	M14×1.5
40	240	155	59	20	32.5	45	11.5	27	11	27	M18×1.5

エンドロック付

チューブ内径 (mm)	A	B
12	163	98.5
16	165.5	99
20	191.5	123
25	201.5	129
32	238.5	158.5
40	258.5	173.5

ø12~ø40

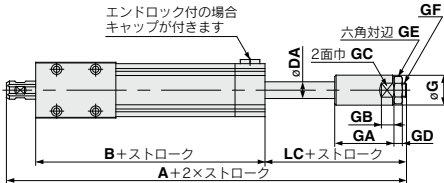

エンドロック付の場合
キャップが付きます

共通仕様品オーダーメイド -XC8: 可変行程シリンダ / 押し出し調整形



表示記号

20 可変行程シリンダ / 押し出し調整形

-XC8

外形寸法図 (下記以外の寸法は標準形と同一)

MGG シリーズ

φ20~φ50

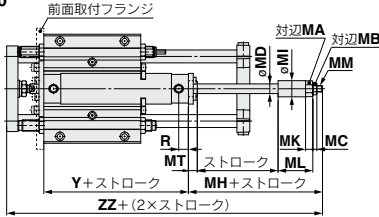

φ63

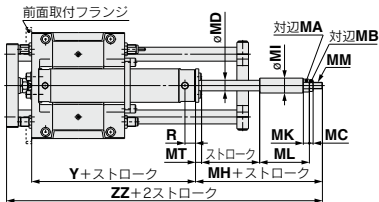

MGC シリーズ

φ20~φ50

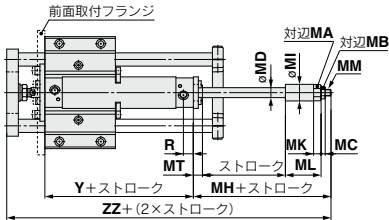

MGP シリーズ

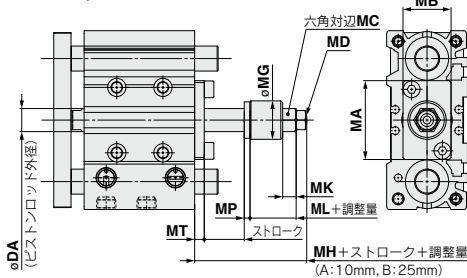

MGGシリーズ

(mm)

チューブ内径 (mm)	R	Y	MA	MB	MC	MD	MI	MK	MM	MT
20	12	77	12	10	3.6	8	14	7	M6×1	9
25	12	77	17	13	5	10	20	9	M8×1.25	11
32	12	79	17	13	5	12	20	9	M8×1.25	11
40	13	87	19	17	6	16	25	10	M10×1.25	11
50	14	102	24	19	8	20	32	13	M14×1.5	11
63	14	117	24	19	8	20	32	13	M14×1.5	13

チューブ内径 (mm)	調整量0~25mm			調整量0~50mm		
	MH	ML	ZZ	MH	ML	ZZ
20	63	43	179	88	68	204
25	66	43	189	91	68	214
32	66	43	191	91	68	216
40	72	49	215	97	74	240
50	85	57	254	110	82	279
63	85	57	256	110	82	281

※出側の使用ピストン速度は50~500mm/sです。

MGCシリーズ

(mm)

チューブ内径 (mm)	R	Y	MA	MB	MC	MD	MI	MK	MM	MT
20	12	77	12	10	3.6	8	14	7	M6×1	9
25	12	77	17	13	5	10	20	9	M8×1.25	11
32	12	79	17	13	5	12	20	9	M8×1.25	11
40	13	87	19	17	6	16	25	10	M10×1.25	11
50	14	102	24	19	8	20	32	13	M14×1.5	11

チューブ内径 (mm)	調整量0~25mm			調整量0~50mm		
	MH	ML	ZZ	MH	ML	ZZ
20	63	43	179	88	68	204
25	66	43	189	91	68	214
32	66	43	191	91	68	216
40	72	49	215	97	74	240
50	85	57	254	110	82	279

※出側の使用ピストン速度は50~500mm/sです。

MGPM-Z, MGPL-Z, MGPA-Z 共通寸法表

(mm)

チューブ内径 (mm)	DA	MA	MB	MC	MD	φMG	MH	MK	ML	MP	MT
12	6	27	13	8	M4×0.7	14	20	5.5	10	3	3
16	8	28	16	10	M5×0.8	14	21	5.5	10	3	3
20	10	33	22	12	M6×1	20	27	7	14	3	4
25	12	41	25	12	M6×1	20	28	7	14	3	5
32	16	51	32	17	M8×1.25	25	35	9	18.5	4	6
40	16	60	32	19	M10×1.25	25	34.5	10	17	4	6
50	20	71	38	24	M14×1.5	35	42.5	13	21	4	8
63	20	84	50	24	M14×1.5	35	43	13	21	4	8
80	25	114	50	32	M20×1.5	45	57	16	30	4	9
100	30	140	65	32	M20×1.5	45	60	16	30	4	12

共通仕様品オーダーメイド -XC9:可変行程シリンダ／引込み調整形



表示記号

-XC9

21 可変行程シリンダ／引込み調整形

アジャストボルトにより戻り側のストロークで可変調整を行います。

適用シリーズ

シリーズ	名称／種類	型式	作動方式	備考	標準形の掲載ページ
CJ2	エアシリンダ	CJ2-Z	複動片ロッド	両側ボス付、2山クレビス、両側フート、ヘッド側フランジ、エアクッション付は除く	③ P.74~
	ロッド回り止め形	CJ2K-Z	複動片ロッド	両側ボス付、2山クレビス、両側フート、ヘッド側フランジは除く	
	ダイレクトマウント形	CJ2R-Z	複動片ロッド		
	ロッド回り止めダイレクトマウント形	CJ2RK-Z	複動片ロッド		
CM2	スムースシリンダ	CJ2Y-Z	複動片ロッド	両側ボス付、2山クレビス、両側フート、ヘッド側フランジは除く	③ P.236~
	エアシリンダ	CM2-Z	複動片ロッド	ボスカット、クレビスタイプは除く	
	ロッド回り止め形	CM2K-Z	複動片ロッド	ボスカット、クレビスタイプは除く	
	ダイレクトマウント形	CM2R-Z	複動片ロッド	ヘッドカバーはボス付は除く	
	ロッド回り止めダイレクトマウント形	CM2RK-Z	複動片ロッド	ヘッドカバーはボス付は除く	
CG1	スムースシリンダ	CM2Y-Z	複動片ロッド	ボスカット、クレビスタイプは除く	③ P.378~
	エアシリンダ	CG1-Z	複動片ロッド	ヘッド側フランジ、クレビスタイプは除く ヘッド側フランジ、クレビス、エアクッション付は除く	
	ロッド回り止め形	CG1K-Z	複動片ロッド	ヘッド側フランジ、クレビス、エアクッション付は除く	
MB	ダイレクトマウント形	CG1R-Z	複動片ロッド	エアクッション付は除く	③ P.482~
	ロッド回り止めダイレクトマウント形	CG1KR-Z	複動形	エアクッション付は除く	
MB1	エアシリンダ	MB-Z	複動片ロッド	φ125、ラパークッション付、オードスイッチ付、ヘッド側フランジ、クレビスタイプは除く	③ P.530~
	ロッド回り止め形	MB1K-Z	複動片ロッド	φ125、ラパークッション付、オードスイッチ付、ヘッド側フランジ、クレビスタイプは除く	
CA2	エアシリンダ	MB1-Z	複動片ロッド	ヘッド側フランジ、クレビスタイプは除く	③ P.560~
	ロッド回り止め形	MB1K-Z	複動片ロッド	ヘッド側フランジ、クレビスタイプは除く	
CS1	エアシリンダ	CA2-Z	複動片ロッド	ヘッド側フランジ、クレビスタイプは除く	③ P.620~
	ロッド回り止め形	CA2K-Z	複動片ロッド	ヘッド側フランジ、クレビスタイプは除く	
CS2	エアシリンダ	CA2R-Z	複動片ロッド	ヘッド側フランジ、クレビスタイプは除く	S20-196
	スムースシリンダ	CBA2	複動片ロッド	ヘッド側フランジ、クレビスタイプは除く	
CQS	薄形シリンダ	CS1	複動片ロッド	ヘッド側フランジ、クレビスタイプは除く φ125~φ160	③ P.691~
	ロッド回り止め形	CS2	複動片ロッド	ヘッド側フランジ、クレビスタイプは除く φ125~φ160	
CQ2	薄形シリンダ	CS2Y	複動片ロッド	ヘッド側フランジ、クレビスタイプは除く φ125~φ160	③ P.880~
	ロッド回り止め形	CQ2K-Z	複動片ロッド	ヘッド側フランジ、クレビスタイプは除く	
MGP	ガイド付薄形シリンダ	CQS	複動片ロッド	ラパークッション付、取付支持金具付は除く	③ P.797~
		CQSK	複動片ロッド	ラパークッション付、取付支持金具付は除く	
		CQ2-Z	複動片ロッド	ラパークッション付、取付支持金具付は除く	
MGC	ガイド付シリンダ	CQ2K-Z	複動片ロッド	ラパークッション付、取付支持金具付は除く	③ P.880~
		MGPM-Z	複動形		
		MGPL-Z	複動形		
MGG	ガイド付シリンダ	MGPA-Z	複動形		④ P.536~
		MGG	複動形		
MGC	ガイド付シリンダ	MGC	複動形		④ P.668~
		MGC	複動形		④ P.708~

型式表示方法

CJ2 取付支持形式 チューブ内径 - ストローク Z - XC9

CM2 取付支持形式 | チューブ内径 | - | ストローク | クッション | ロッド先端形状記号 | Z - XC9 | ストローク調整記号
※ボスカットタイプ、クレビスタイプは除く

CM2R 取付支持形式 | チューブ内径 | - | ストローク | ロッド先端形状記号 | Z - XC9 | ストローク調整記号

CG1 取付支持形式 | 形式 | チューブ内径 | - | ストローク | ロッド先端形状記号 | ストローク調整記号 | Z - XC9
※ヘッド側フランジ、クレビスタイプは除く

MB 取付支持形式 チューブ内径 - ストローク 追記号 ストローク調整記号 Z - XC9

MB1 取付支持形式 | 形式 | チューブ内径 | - | ストローク | 追記号 | ストローク調整記号 | Z - XC9
※ヘッド側フランジ、クレビスタイプは除く

CA2 取付支持形式 | 形式 | チューブ内径 | - | ストローク | 追記号 | ストローク調整記号 | - XC9

CA2K 取付支持形式 | 形式 | チューブ内径 | - | ストローク | 追記号 | ストローク調整記号 | - XC9
※ヘッド側フランジ、クレビスタイプは除く

CBA2 取付支持形式 | 形式 | チューブ内径 | - | ストローク | ストローク調整記号 | R | マニュアル解除の形式 | - XC9
※ヘッド側フランジ、クレビスタイプは除く

CS1 取付支持形式 | チューブ材質 | 形式 | チューブ内径 | - | ストローク | 追記号 | ストローク調整記号 | - XC9
※ヘッド側フランジ、クレビスタイプは除く

CS2 取付支持形式 | チューブ内径 | ポート追記号 | - | ストローク | 追記号 | ストローク調整記号 | - XC9
※ヘッド側フランジ、クレビスタイプは除く

CS2Y 取付支持形式 | チューブ内径 | | ポート追記号 | - | ストローク | 追記号 | ストローク調整記号 | - XC9
※ヘッド側フランジ、クレビスタイプは除く

CQ2B チューブ内径 | - | ストローク | D(M) (Z) | - | XC9

CQSB チューブ内径 | - | ストローク | D(M) | - | XC9

MGP 軸受の種類 チューブ内径 - ストローク ストローク調整記号 Z - XC9

MGG 軸受の種類 | 取付支持形式 | チューブ内径 | ポートねじの種類 | - | ストローク | ストローク調整記号 | - XC9

MGC 軸受の種類 | 取付支持形式 | チューブ内径 | ポートねじの種類 | - | ストローク | ストローク調整記号 | | 後プレート有無 | - XC9

(ストローク調整後、両側クッション付は、片側クッション付となります。CQ2はクッションなし)

可変行程シリンダ／引込み調整形

共通仕様品オーダーメイド -XC9:可変行程シリンダ／引込み調整形



表示記号

-XC9

21 可変行程シリンダ／引込み調整形

仕様

シリーズ	ストローク調整記号	ストローク調整範囲 (mm)
CJ2	-	0~15
CM2 CG1 MB MB1 CA2 CS1 CS2	A	0~25
	B	0~50
CQ2 CQS	-	0~10

シリーズ	ストローク調整記号	ストローク調整範囲 (mm)
MGP	A	0~10
	B	0~25
MGG MGC	A	0~25
	B	0~50
上記以外の仕様		標準品と同じ

使用上のご注意

△注意

- ①シリンダのエアを供給している状態で、ストローク調整用ボルトをストローク調整量以上に緩めますと、ストローク調整用ボルト抜け飛びや、エアの噴出により、人体および周辺器機に損害を与えてしまう恐れがありますので注意してください。
- ②ストローク調整は圧力のない状態で調整してください。加圧状態で調整されますと、調整部のパッキンが変形し、エア漏れが発生する可能性があります。

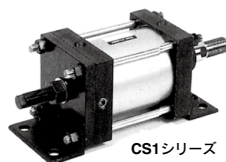

表示記号

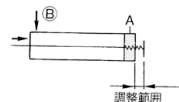

外形寸法図 (下記以外の寸法は標準形と同一)

CJ2 シリーズ

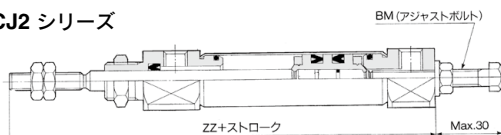

	(mm)	
チューブ内径 (mm)	BM	ZZ
10	M5×0.8	74
16	M5×0.8	75

CM2 シリーズ

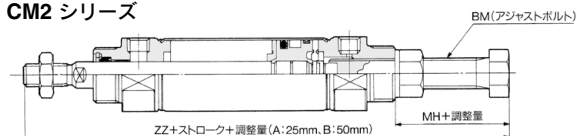

	(mm)		
チューブ内径 (mm)	BM	MH	ZZ
20	M10×1.25	26.5	142.5
25	M14×1.5	29	149
32	M14×1.5	29	151
40	M16×1.5	32	186

共通仕様品オーダーメイド -XC9:可変行程シリンダ／引込み調整形



表示記号

21 可変行程シリンダ／引込み調整形

-XC9

外形寸法図(下記以外の寸法は標準形と同一)

CM2R シリーズ



CM2R

チューブ内径 (mm)	BM	MF	MH	NN	ZZ
20	M10×12.5	13	26.5	M20×1.5	142.5
25	M14×1.5	13	29	M26×1.5	149
32	M14×1.5	13	29	M26×1.5	151
40	M16×1.5	16	32	M32×2	186

CG1 シリーズ

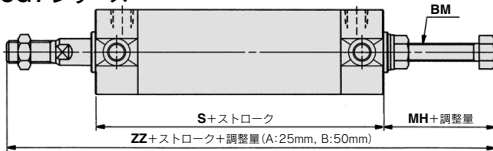

CG1

チューブ内径 (mm)	BM	S	ラバークッション		エアクッション	
			MH	ZZ	MH	ZZ
20	M6×1	77	23	135	21	133
25	M6×1	77	23	140	21	138
32	M8×1.25	79	25	144	25	144
40	M12×1.75	87	40	177	39	176
50	M12×1.75	102	33	193	37	197
63	M16×2	102	40	200	44	204

MBシリーズ

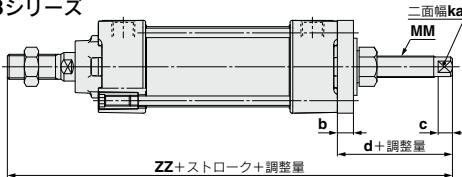

※軸方向フート形の場合は組付けて出荷とします。その他は付属(未組付)となります。
※上記以外の寸法はCG1ロングストロークと同一寸法です。

MB,MB1共通

チューブ内径 (mm)	b	c	d	ka	MM	ZZ
32	9	8	40	8	M12×1.25	171
40	9	8	39.5	8	M12×1.25	174.5
50	11	8	46	13	M16×1.5	198
63	11	8	52	17	M20×1.5	204
80	15	10	61	19	M24×1.5	247
100	15	10	61.5	19	M24×1.5	247.5

MB1 シリーズ

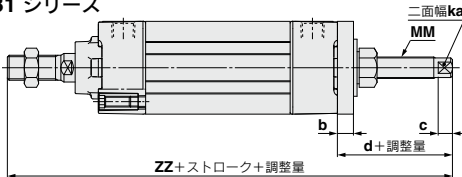

CA2 シリーズ

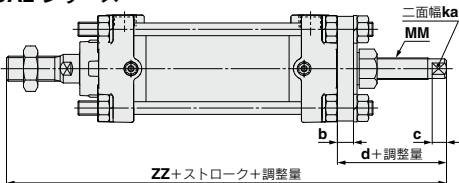

CA2-Z

チューブ内径 (mm)	b	c	d	ka	MM	ZZ
40	9	8	36	8	M12×1.25	171
50	11	8	42	13	M16×1.5	190
63	11	8	44	17	M20×1.5	200
80	15	10	54	19	M24×1.5	241
100	15	10	55.5	19	M24×1.5	253.5

CA2K, CBA2(ロッド側ロック付のみ)

チューブ内径 (mm)	b	c	d	ka	MM	ZZ
40	9	8	44	11	M16×1.5	179
50	11	8	42	11	M16×1.5	190
63	11	8	48	14	M20×1.5	204
80	15	10	55	19	M24×1.5	242
100	15	10	57	19	M24×1.5	255

CS1 シリーズ

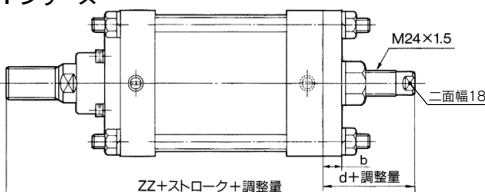

CS1

チューブ内径(mm)	b	d	ZZ
125	19	66	274
140	19	66	274
160	22	62	288

共通仕様品オーダーメイド -XC9: 可変行程シリンダ / 引込み調整形



表示記号

-XC9

21 可変行程シリンダ / 引込み調整形

外形寸法図 (下記以外の寸法は標準形と同一)

CS2 シリーズ

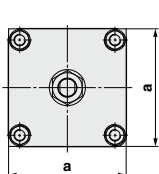
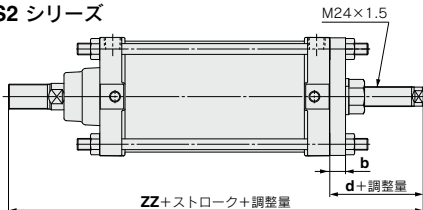

チューブ内径 (mm)	a	b	d	ZZ
125	142	19	63	271
140	155	19	63	271
160	174	19	59	285

CQS シリーズ

φ12、φ16

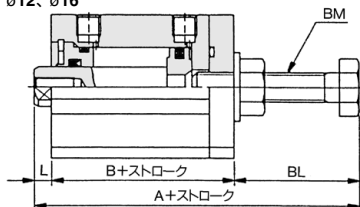

φ20、φ25

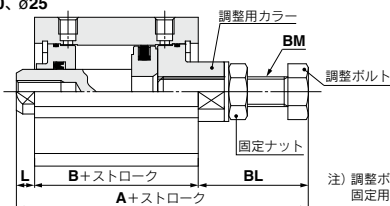

チューブ内径 (mm)	A	B	L	BL	BM	製作ストローク
12	50.5 (54.5)	22 (27)	3.5	25 (29)	M5×0.8	5~30
16	51 (56)	22 (27)	3.5	25.5	M6×1	
20	61 (71)	26 (36)	4.5	30.5	M8×1.25	
25	63.5 (73.5)	29 (39)	5	29.5	M8×1.25	5~50

注1) ()内数値は、オートスイッチ付の場合を示します。
注2) 適用ストロークは、5mm間隔となります。

注) 調整ボルト固定時は調整用カラーの2面幅をスパナ等の工具で固定し、固定用ナットを別のスパナ等の工具で締付け固定してください。

CQ2 シリーズ

φ12、φ16、φ40~φ100

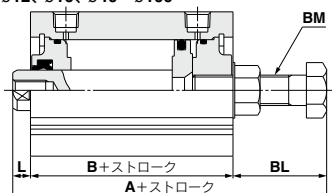

φ20、φ25、φ32

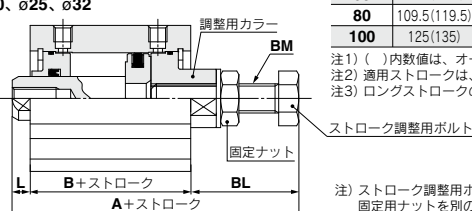

チューブ内径 (mm)	A		B		L	BL	BM	製作ストローク
	50ストローク以下	75,100ストローク	50ストローク以下	75,100ストローク				
12	52 (59.2)	—	25.2 (32.4)	—	3.5	23.3	M5×0.8	5~30
16	53 (63)	—	26 (36)	—	3.5	23.5	M6×1	
20	61 (73)	—	26 (38)	—	4.5	30.5	M8×1.25	
25	63.5 (73.5)	—	29 (39)	—	5	29.5	M8×1.25	5~50
32	65.5 (75.5)	75.5	30.5 (40.5)	40.5	7	28	M8×1.25	5~50
40	84 (94)	94	40 (50)	50	7	37	M12×1.5	75, 100
50	84.5 (94.5)	94.5	40.5 (50.5)	50.5	8	36	M12×1.5	5~50
63	88.5 (98.5)	98.5	42 (52)	52	8	38.5	M16×1.5	
80	109.5 (119.5)	119.5	51 (61)	61	10	48.5	M20×1.5	
100	125 (135)	135	60.5 (70.5)	70.5	12	52.5	M24×1.5	75, 100

注1) ()内数値は、オートスイッチ付の場合を示します。
注2) 適用ストロークは、5mm間隔となります。

注3) ロングストロークの場合はX526となります。⇨BEST AUTOMATION No.③

注) ストローク調整用ボルト固定時は調整用カラーの2面幅をスパナ等の工具で固定し、固定用ナットを別のスパナ等の工具で締付け固定してください。

共通仕様品オーダーメイド -XC9:可変行程シリンダ／引込み調整形



表示記号

-XC9

21 可変行程シリンダ／引込み調整形

外形寸法図 (下記以外の寸法は標準形と同一)

MGP シリーズ

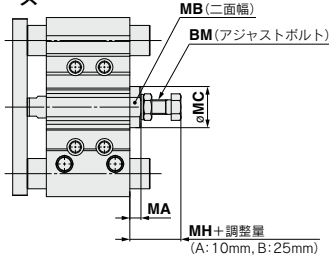

MGPM, MGPL, MGPA 共通寸法表 (mm)

チューブ内径(mm)	BM	MA	MB	MC	MH
12	M5×0.8	5	8	12.5	17
16	M6×1	5	10	14	19
20	M8×1.25	6.5	13	16	25
25	M8×1.25	6.5	13	16	24
32	M8×1.25	6.5	19	21	25
40	M12×1.5	9	27	30	32.5
50	M12×1.5	9	30	34	32.5
63	M16×1.5	10	36	40	37
80	M20×1.5	15	41	46	48.5
100	M24×1.5	18	46	52	55.5

MGG シリーズ φ20～φ50

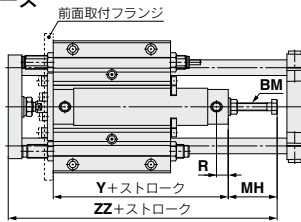

MGGシリーズ (mm)

チューブ内径 (mm)	R	Y	BM	調整量0～25mm		調整量0～50mm	
				MH	ZZ	MH	ZZ
20	12	77	M6×1	48	164	73	189
25	12	77	M6×1	48	171	73	196
32	12	79	M8×1.25	50	175	75	200
40	13	87	M12×1.75	65	208	90	233
50	14	102	M12×1.75	58	227	83	252
63	14	117	M16×2	65	236	90	261

※戻り側の使用ピストン速度は50～500mm/sです。

φ63

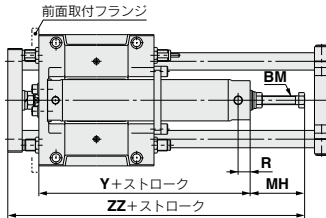

MGC シリーズ φ20～φ50

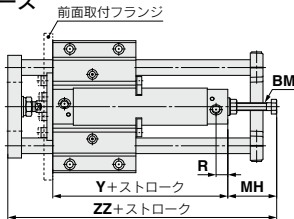

MGCシリーズ (mm)

チューブ内径 (mm)	R	Y	BM	調整量0～25mm		調整量0～50mm	
				MH	ZZ	MH	ZZ
20	12	77	M6×1	46	162	71	187
25	12	77	M6×1	46	169	71	194
32	12	79	M8×1.25	50	175	75	200
40	13	87	M12×1.75	64	207	89	232
50	14	102	M12×1.75	62	231	87	256

※戻り側の使用ピストン速度は50～500mm/sです。

共通仕様品オーダーメイド -XC10:デュアル行程シリンダ/両ロッド形



表示記号

-XC10

22 デュアル行程シリンダ/両ロッド形

背中合わせに2本のシリンダを一体化しシリンダストロークを往復ともに3段階に制御できます。

適用シリーズ

シリーズ	名称/種類	型式	作動方式	備考	標準形の掲載ページ
CJ2	エアシリンダ	CJ2-Z	複動片ロッド	エアクッション付、ロッド先端金具、振動受け金具、E、D、M、Gは除く	③ P.74~
	ロッド回り止め形	CJ2K-Z	複動片ロッド	ロッド先端金具、振動受け金具、E、D、M、Gは除く	
CM2	エアシリンダ	CM2-Z	複動片ロッド	エアクッション付、ロッド先端金具、振動受け金具は除く	③ P.236~
	ロッド回り止め形	CM2K-Z	複動片ロッド	エアクッション付、ロッド先端金具、振動受け金具は除く	
	スムーズシリンダ	CM2Y-Z	複動片ロッド	ロッド先端金具、振動受け金具は除く	
CG1	エアシリンダ	CG1-Z	複動片ロッド		③ P.378~
	ロッド回り止め形	CG1K-Z	複動片ロッド	エアクッション付、ジャバラ付は除く	
MB	エアシリンダ	MB-Z	複動片ロッド	φ125、クレビス、トラニオンタイプは除く	③ P.482~
	ロッド回り止め形	MBK-Z	複動片ロッド	クレビス、トラニオンタイプは除く	
	エンドロック形	MBB	複動片ロッド	クレビス、トラニオンタイプは除く	
MB1	エアシリンダ	MB1-Z	複動片ロッド	φ125、クレビス、トラニオンタイプは除く	③ P.530~
	ロッド回り止め形	MB1K-Z	複動片ロッド	クレビス、トラニオンタイプは除く	
CA2	エアシリンダ	CA2-Z	複動片ロッド	クレビス、トラニオンタイプは除く	③ P.560~
	ロッド回り止め形	CA2K	複動片ロッド	クレビス、トラニオンタイプは除く	
	エンドロックシリンダ	CBA2	複動片ロッド	クレビス、トラニオンタイプは除く	
CS1	エアシリンダ	CS1	複動片ロッド	クレビス、トラニオンタイプは除く	③ P.620~
	エアハイドロシリンダ	CS1H	複動片ロッド	クレビス、トラニオンタイプは除く	
CS2	エアシリンダ	CS2	複動片ロッド	クレビス、トラニオンタイプは除く	S20-196 ③ P.661~
	スムーズシリンダ	CS2Y	複動片ロッド	クレビス、トラニオンタイプは除く	
CQS	薄形シリンダ	CQS	複動片ロッド	金具付は除く	③ P.797~
	ロッド回り止め形	CQSK	複動片ロッド	金具付は除く	
	薄形シリンダ	CQ2-Z	複動片ロッド	金具付は除く	
CQ2	ロッド回り止め形	CQ2K-Z	複動片ロッド	金具付は除く	③ P.880~
	エアハイドロシリンダ	CQ2H-Z	複動片ロッド	金具付は除く	

型式表示方法

CJ2	取付支持形式	チューブ内径	-	ストロークA	+	ストロークB	Z	XC10									
CM2	取付支持形式	チューブ内径	-	ストロークA	追記号	+	ストロークB	追記号	Z	XC10							
CG1	取付支持形式	形式	チューブ内径	-	ストロークA	ジャバラ追記号	+	ストロークB	ロッド先端ねじ※	ジャバラ追記号	Z	XC10					
※ストロークAとBのロッド先端ねじ形状は同一となります。																	
MB	取付支持形式	チューブ内径	-	ストロークA	追記号	+	ストロークB	追記号	Z	XC10							
MBB	取付支持形式	チューブ内径	-	ストロークA	追記号	-	ロックの位置	マニュアル解除の形式	+	ストロークB	追記号	-	ロックの位置	マニュアル解除の記号	Z	XC10	
CA2	取付支持形式	形式	チューブ内径	-	ストロークA	追記号	+	ストロークB	追記号	Z	XC10						
CA2K	取付支持形式	形式	チューブ内径	-	ストロークA	追記号	+	ストロークB	追記号	Z	XC10						
CBA2	取付支持形式	形式	チューブ内径	-	ストロークA	追記号	-	ロックの位置	マニュアル解除の形式	+	ストロークB	追記号	-	ロックの位置	マニュアル解除の記号	Z	XC10
CS1	取付支持形式	チューブ材質	形式	チューブ内径	-	ストロークA	追記号	+	ストロークB	追記号	Z	XC10					
CS2	取付支持形式	チューブ内径	ポート追記号	-	ストロークA	追記号	+	ストロークB	追記号	Z	XC10						
CQ2B	チューブ内径	-	ストロークS ₁	+	ストロークS ₂	D(C)(M)(Z)	Z	XC10									
CQSB	チューブ内径	-	ストロークS ₁	+	ストロークS ₂	D(C)(M)	Z	XC10									

デュアル行程シリンダ



共通仕様品オーダーメイド -XC10:デュアル行程シリンダ/両ロッド形



表示記号

-XC10

22 デュアル行程シリンダ/両ロッド形

仕様

シリーズ	チューブ内径(mm)	製作可能最大ストローク(mm)
CJ2	10, 16	300 (片側最大150)
CM2	20~40	1000 (A+Bストローク)
CG1	20	1500 (A+Bストローク)
	25	1500 (A+Bストローク)
	32	1500 (A+Bストローク)
	40	1500 (A+Bストローク)
	50, 63	1500 (A+Bストローク)
MB MB1	32~100	1000 (A+Bストローク)
CA2	40~100	1000 (A+Bストローク)
CS1	125, 140	1000 (A+Bストローク)
	160~300	1200 (A+Bストローク)

シリーズ	チューブ内径(mm)	製作可能最大ストローク(mm)
CS2	125, 140	1000 (A+Bストローク)
	160, 180	1200 (A+Bストローク)
	200	998 (A+Bストローク)
	250	813 (A+Bストローク)
	320	495 (A+Bストローク)
CQS CQ2	12, 16	60 (片側最大30)
	20, 25	100 (片側最大50)
CQ2	32, 40	200 (片側最大100)
	50~100	200 (片側最大100)
上記以外の仕様	標準品と同じ	

表示記号

機能

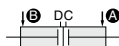

①、②ポートより空気を供給すると、AB両ストロークは引込みます。

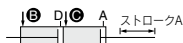

②、③ポートより空気を供給すると、ストロークAが作動します。

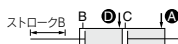

①、④ポートより空気を供給すると、ストロークBが作動します。



③、④ポートより空気を供給すると、ストロークA, Bが作動します。



CJ2シリーズ



CS1シリーズ



CG1シリーズ

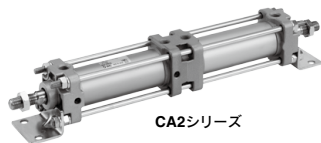

CA2シリーズ

共通仕様品オーダーメイド -XC10:デュアル行程シリンダ／両ロッド形



22 デュアル行程シリンダ／両ロッド形

表示記号

-XC10

外形寸法図 下記以外の寸法は標準形と同一

CJ2 シリーズ

チューブ内径(mm)	NB	S	Z
10	21	36.5	150
16	21	37.5	152

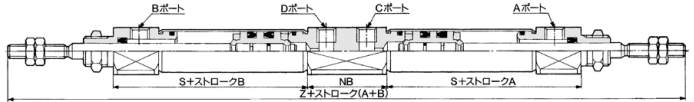

CM2 シリーズ

チューブ内径 (mm)	GC	GD	SA	SB	ZZ
20	7	24	47	78	207
25	7	24	47	78	215
32	7	24	49	80	219
40	10.5	33.5	66.5	110.5	277

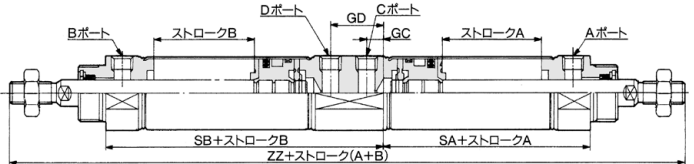

CG1 シリーズ

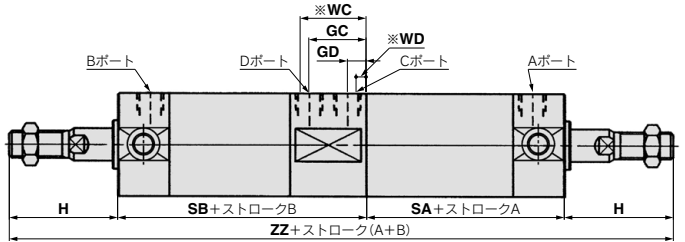
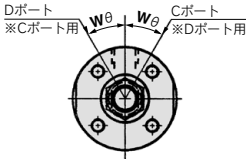

チューブ内径	GC	GD	H	SA	SB	Wθ	エアクション		
							WC	WD	ZZ
20	20.5(21)	8.5(9)	35	56.5(56)	85.5(86)	30°	(25)	(5)	212
25	21(21.5)	9(8.5)	40	56	86	30°	(25)	(5)	222
32	23	9	40	58	90	30°	(27)	(5)	228
40	23.5(25)	7.5(9)	50	66.5(65)	97.5(99)	20°	(29)	(5)	264
50	29	13	58	75	117	20°	(33)	(9)	308
63	28	12	58	76	116(116)	20°	(32)	(8)	308

※()内寸法はエアクション付を表す。

MB シリーズ

チューブ内径	GC	NA	NB	S	ZZ
32	36	64	10.6	178	272
40	38	64	10.6	178	280
50	41	73	10.6	198	314
63	43	73	10.6	198	314
80	52	90	14.6	242	386
100	52	90	14.6	242	386

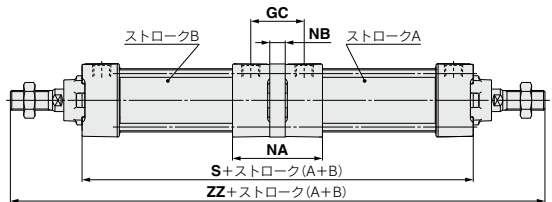

MB1 シリーズ

チューブ内径	GC	NA	NB	S	ZZ
32	36	62	10.6	178	272
40	38	62	10.6	178	280
50	41	71	10.6	198	314
63	43	71	10.6	198	314
80	52	88	14.6	242	386
100	52	88	14.6	242	386

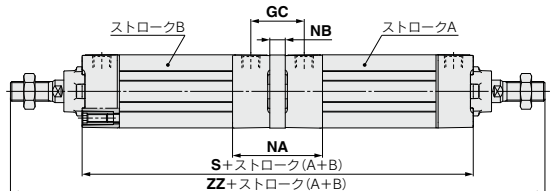

共通仕様品オーダーメイド -XC10:デュアル行程シリンダ／両ロッド形



表示記号

-XC10

22 デュアル行程シリンダ／両ロッド形

外形寸法図 下記以外の寸法は標準形と同一

CA2 シリーズ

チューブ内径	GB	Q	S	ZZ
40	29	53	167	269
50	33	59	179	295
63	33	61	195	311
80	41	73	231	373
100	41	79	251	395

(mm)

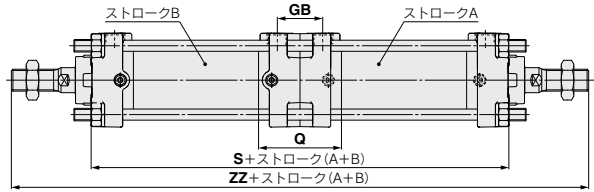

CBA2 シリーズ

チューブ内径	GC	L	Q	S	ZZ
40	42	12	66	180	282
50	48	14	74	194	310
63	48	14	76	210	326
80	58	16	90	248	390
100	60	18	98	270	414

(mm)

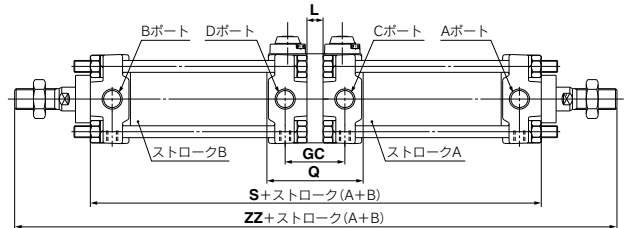

※上図はヘッド側ロック付、マニュアル解除ノロックタイプの場合を示します。
ロッド側ロック付、両側ロック付、マニュアル解除ロックタイプの場合も上記の寸法は同じです。

CS1 シリーズ

チューブ内径	(mm)			
	オートスイッチなし	オートスイッチ付		
	S	ZZ	S	ZZ
125	196	416	196	416
140	196	416	196	416
160	212	452	212	452
180	222	492	230	500
200	222	492	240	510
250	282	602	—	—
300	292	642	—	—

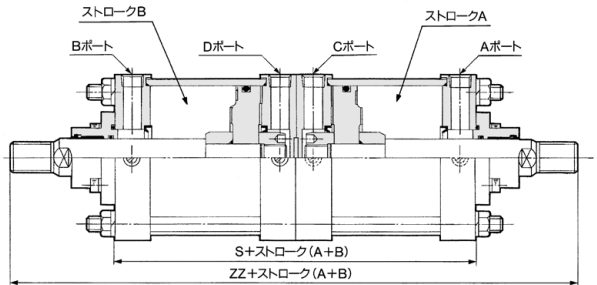

共通仕様品オーダーメイド -XC10:デュアル行程シリンダ/両ロッド形



表示記号

-XC10

22 デュアル行程シリンダ/両ロッド形

外形寸法図 下記以外の寸法は標準形と同一

CS2 シリーズ

※ロッド側フランジ形(F)の場合フランジ金具はストロークA側に取付きます。

φ125~φ160

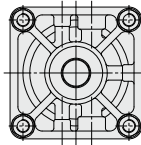
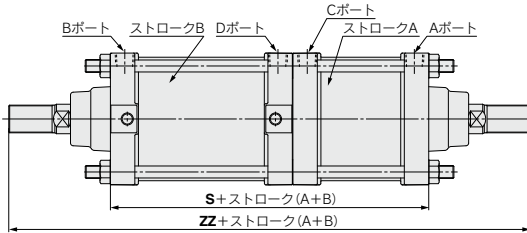

(mm)

チューブ内径(mm)	S	ZZ
125	196	416
140	196	416
160	212	452

φ180~φ250

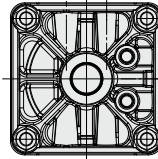
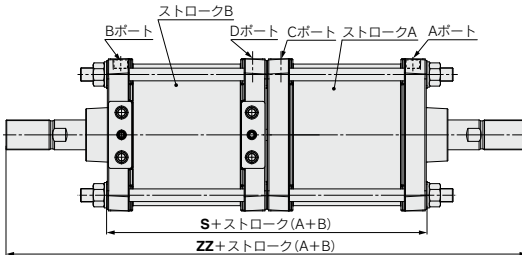

φ320

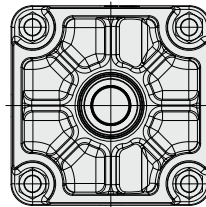
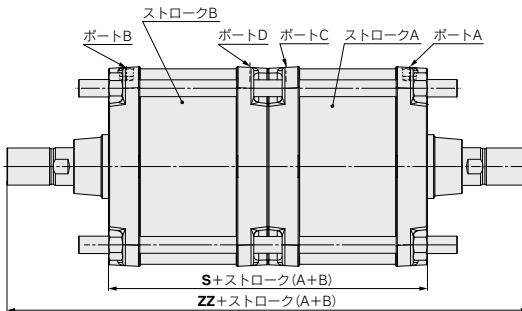

(mm)

チューブ内径(mm)	S	ZZ
180	230	500
200	240	510
250	282	602
320	350	700

共通仕様品オーダーメイド -XC10:デュアル行程シリンダ／両ロッド形



表示記号

-XC10

22 デュアル行程シリンダ／両ロッド形

外形寸法図 下記以外の寸法は標準形と同一

CQ2 シリーズ

φ12～φ25

オートスイッチ用磁石付

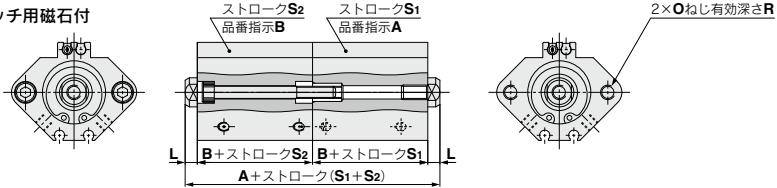

注) オートスイッチ付φ12～φ25の場合、ポート向きが違います。

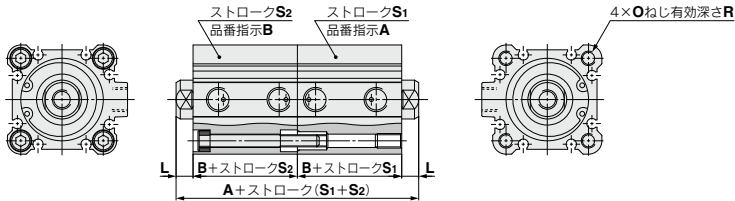

注1) 両側のピストンロッド先端のねじ部または、ストロークS1側シリンダチューブのタップにより本体を固定してください。

注2) 通し穴および取付支持金具付は、別途お問合せください。

チューブ内径 (mm)	A			B		L	O	R
	S ₁ , S ₂ とも50 st 以下	50 st 以下、75、100 st の組合せ	S ₁ , S ₂ とも75、100 st	50 st 以下	75、100 st			
12	41 (63)	—	—	17 (28)	—	3.5	M4×0.7	7
16	44 (68)	—	—	18.5 (30.5)	—	3.5	M4×0.7	7
20	48 (72)	—	—	19.5 (31.5)	—	4.5	M6×1.0	10
25	55 (75)	—	—	22.5 (32.5)	—	5	M6×1.0	10
32	60 (80)	70 (80)	80 (80)	23 (33)	33 (33)	7	M6×1.0	10
40	73 (93)	83 (93)	93 (93)	29.5 (39.5)	39.5 (39.5)	7	M6×1.0	10
50	77 (97)	87 (97)	97 (97)	30.5 (40.5)	40.5 (40.5)	8	M8×1.25	14
63	88 (108)	98 (108)	108 (108)	36 (46)	46 (46)	8	M10×1.5	18
80	107 (127)	117 (127)	127 (127)	43.5 (53.5)	53.5 (53.5)	10	M12×1.75	22
100	130 (150)	140 (150)	150 (150)	53 (63)	63 (63)	12	M12×1.75	22

注1) ()内数値はオートスイッチ付の場合です。

注2) 適用ストロークは、5mm間隔となります。

CQS シリーズ

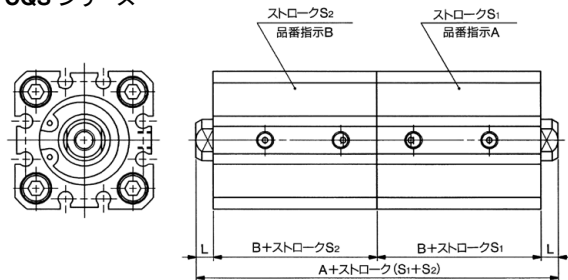

チューブ内径	A	B	L	製作ストローク S ₁ , S ₂ とも
12	41 (51)	17 (22)	3.5	5～30
16	41 (51)	17 (22)	3.5	
20	48 (68)	19.5 (29.5)	4.5	5～50
25	55 (75)	22.5 (32.5)	5	

注1) ()内数字は、オートスイッチ付の場合です。

注2) 適用ストロークは、5mm間隔となります。

共通仕様品オーダーメイド -XC11:デュアル行程シリンダ/片ロッド形



表示記号

-XC11

23 デュアル行程シリンダ/片ロッド形

2本のシリンダを直列につなぎ一体化しシリンダストロークを往復ともに、2段階に制御することができます。
CS1シリーズでは2倍の出力での使用はしないでください。

適用シリーズ

シリーズ	名称/種類	型式	作動方式	備考	標準形の掲載ページ
CJ2	エアシリンダ	CJ2-Z	複動片ロッド	ø6、エアクッション付は除く	③ P.74~
CM2	エアシリンダ	CM2-Z	複動片ロッド		③ P.236~
	ロッド回り止め形	CM2K-Z	複動片ロッド	エアクッション付は除く	
	ダイレクトマウント形	CM2R-Z	複動片ロッド		
	ロッド回り止めダイレクトマウント形	CM2RK-Z	複動片ロッド		
CG1	エアシリンダ	CG1-Z	複動片ロッド	ø80-100は除く	③ P.378~
	ロッド回り止め形	CG1K-Z	複動片ロッド	エアクッション付は除く	
MB	エアシリンダ	MB-Z	複動片ロッド	※ø125、トラニオンタイプは除く	③ P.482~
MB1	エアシリンダ	MB1-Z	複動片ロッド	※ø125、トラニオンタイプは除く	③ P.530~
CA2	エアシリンダ	CA2-Z	複動片ロッド	※トラニオンタイプは除く	③ P.560~
	ロッド回り止め形	CA2K	複動片ロッド	※トラニオンタイプは除く	
CS1	エアシリンダ	CS1	複動片ロッド	※トラニオンタイプは除く	③ P.620~
CS2	エアシリンダ	CS2	複動片ロッド	※トラニオンタイプは除く	S20-196
CQS	薄形シリンダ	CQS	複動片ロッド	金具付は除く	③ P.797~
	ロッド回り止め形	CQSK	複動片ロッド	金具付は除く	
CQ2	薄形シリンダ	CQ2-Z	複動片ロッド	金具付は除く	③ P.880~
	ロッド回り止め形	CQ2K-Z	複動片ロッド	金具付は除く	
	エアハイドロシリンダ	CQ2H-Z	複動片ロッド	金具付は除く	
CNA2	ロック付シリンダ	CNA2	複動片ロッド	※トラニオンタイプは除く	⑤ P.762~
MGG	ガイド付シリンダ	MGG	複動形		④ P.668~
MGC	ガイド付シリンダ	MGC	複動形		④ P.708~

型式表示方法

- CJ2** 取付支持形式 チューブ内径 - ストロークA + ストロークB-A Z - XC11
- CM2** 取付支持形式 チューブ内径 - ストロークA + ストロークB-A 追記号 Z - XC11
- CG1** 取付支持形式 形式 チューブ内径 - ストロークA + ストロークB-A 追記号 Z - XC11
- MB**
MB1 取付支持形式 チューブ内径 - ストロークA 追記号 + ストロークB-A 追記号 Z - XC11
※トラニオンタイプは除く
- CA2** 取付支持形式 形式 チューブ内径 - ストロークA 追記号 + ストロークB-A 追記号 Z - XC11
※トラニオンタイプは除く
- CA2K** 取付支持形式 形式 チューブ内径 - ストロークA 追記号 + ストロークB-A 追記号 - XC11
※トラニオンタイプは除く
- CS1** 取付支持形式 チューブ材質 チューブ内径 - ストロークA 追記号 + ストロークB-A 追記号 - XC11
※トラニオンタイプは除く
- CS2** 取付支持形式 チューブ内径 ポート追記号 - ストロークA 追記号 + ストロークB-A 追記号 - XC11
※トラニオンタイプは除く
- CQSB** チューブ内径 - ストロークS₁ + ストロークS₂-S₁ D(C)(M) - XC11
- CQ2B** チューブ内径 - ストロークS₁ + ストロークS₂-S₁ D(C)(M)(Z) - XC11
- CNA2** 取付支持形式 形式 チューブ内径 - ストロークA 追記号 + ストロークB-A 追記号 - D - XC11

デュアル行程シリンダ/片ロッド形 ↓

共通仕様品オーダーメイド -XC11:デュアル行程シリンダ/片ロッド形



23 デュアル行程シリンダ/片ロッド形

表示記号

-XC11

仕様：下記機種仕様以外は標準形と同一。（各シリーズの製作可能ストロークにつきましては、当社にご確認ください。）

CJ2

チューブ内径 (mm)		10	16
使用ピストン速度		ストロークB戻り側のピストン速度は50 ~ 500mm/s	
許容運動エネルギー	ストロークB (引込側)	0.015J	0.040J
ストローク公差		ストロークA: 0 ~ +2.0mm ストロークBは標準形と同一	
上記以外の仕様		標準形と同一	

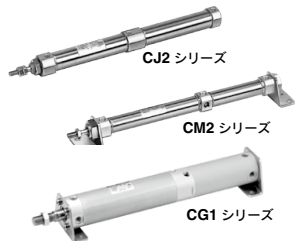

CM2

チューブ内径 (mm)		20	25	32	40
使用ピストン速度		ストロークB戻り側のピストン速度は50 ~ 500mm/s			
許容運動エネルギー	ストロークB (引込側)	0.12J	0.18J	0.28J	0.53J
ストローク公差		ストロークA: 0 ~ +2.0mm ストロークBは標準形と同一			
上記以外の仕様		標準形と同一			

CG1

チューブ内径 (mm)		20	25	32	40	50	63
使用ピストン速度		ストロークB戻り側のピストン速度は50 ~ 500mm/s					
許容運動エネルギー	ストロークB (引込側)	0.07J	0.1J	0.16J	0.3J	0.5J	0.85J
上記以外の仕様		標準形と同一					

使用上のご注意

△ 注意

- ① シリンダを付属のボルトにて固定するまではエアを供給しないでください。
- ② 未固定の状態ではエアを供給しますと、シリンダが抜け飛び、人体および周辺機器に損害を与えてしまう恐れがありますので注意してください。

デュアル行程シリンダ機能説明

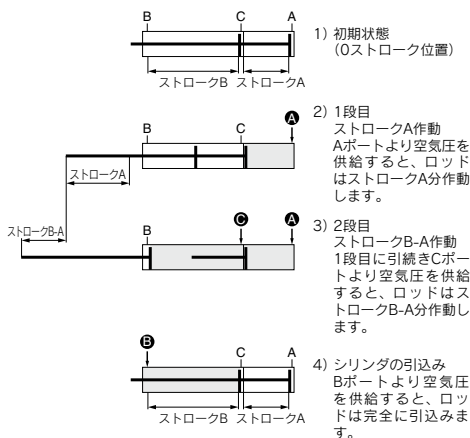

ストロークAまたはストロークBの単独作動が可能です。

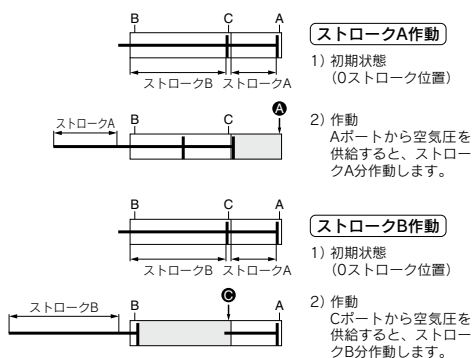

2倍の出力が可能です。

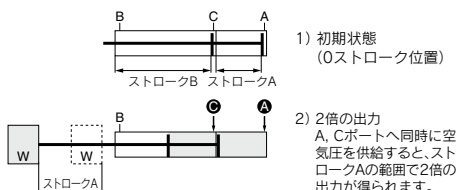

共通仕様品オーダーメイド -XC11:デュアル行程シリンダ/片ロッド形



23 デュアル行程シリンダ/片ロッド形

表示記号

-XC11

外形寸法図(下記以外の寸法は標準形と同一)

CJ2 シリーズ

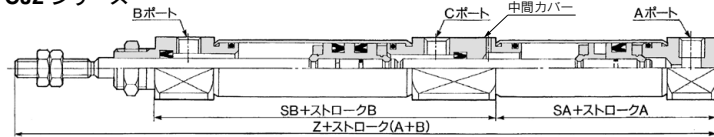

チューブ内径	(mm)		
	SA	SB	Z
10	31	53.5	112.5
16	31.5	54.5	114

注) ストロークA側の出側位置にオートスイッチを取付ける場合、下記のオートスイッチは中間カバーに干渉します。その場合はストロークB側に取付けてください。Bストローク中間位置での検出になり、通過する際はオートスイッチが一時的にON・OFFしますのでご注意ください。

無接点スイッチ:D-H7□型、D-H7C型、D-H7□W型、D-H7NF型、D-H7BA型

有接点スイッチ:D-C7□型、D-C80型、D-C73C型、D-C80C型、D-A80型、D-A9□型、D-A9□V型、D-A79W型、D-A73型

CM2 シリーズ

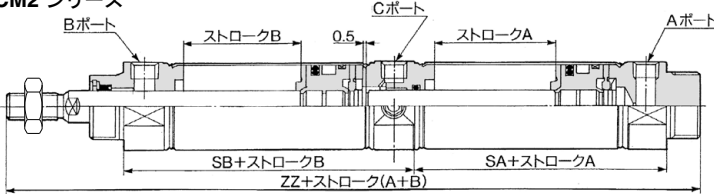

チューブ内径	(mm)		
	SA	SB	ZZ
20	48	62	164
25	48	62	168
32	50	64	172
40	67.5	88.5	222

CM2R シリーズ

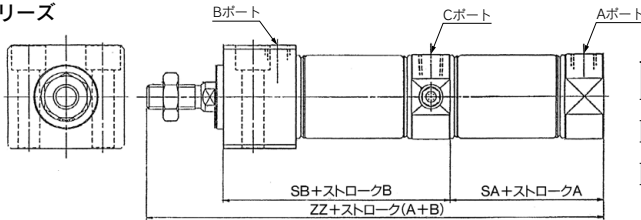

チューブ内径 (mm)	(mm)		
	SA	SB	ZZ
20	48	76	151
25	48	76	155
32	50	78	159
40	67.5	104.5	206

CG1 シリーズ

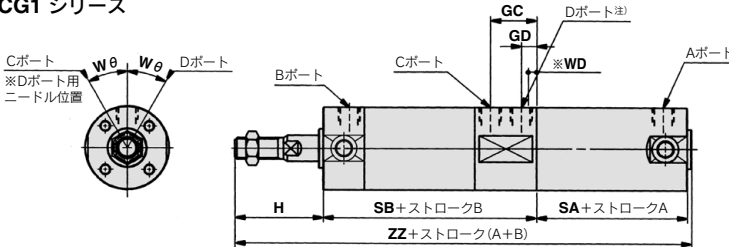

注) Dポート形態 形式N: ラバークッション: 固定絞り付プラグ
形式A: エアクッション: プラグ非装着(大気開放)

CG1, CG1K

チューブ内径	GC	GD	H	SA	SB	Wθ	ZZ	(mm)		
								エアクッション	ロングストローク ^{注)}	
								WD	SA	ZZ
20	21	9	35	48	87	30°	172	5	56	180
25	21 (21.5)	9 (8.5)	40	48	87	30°	177	6.5	56	185
32	23	9	40	50	91	30°	183	5	58	191
40	25	9	50	56	100	20°	208	5	65	217
50	29	13	58	63	118	20°	241	9	75	253
63	28	12	58	64	117	20°	241	8	76	253

※()内寸法はエアクッション付を表す。

注) ストロークAがロングストローク(φ20:201mm以上、φ25~φ63:301mm以上)の場合。

共通仕様品オーダーメイド

-XC11:デュアル行程シリンダ/片ロッド形



23 デュアル行程シリンダ/片ロッド形

表示記号

-XC11

構造/外形寸法図

MB シリーズ

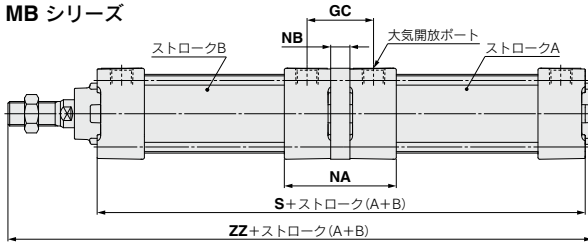

チューブ内径	GC	NA	NB	S	ZZ
32	36	64	10.6	179	230
40	38	64	10.6	179	234
50	41	73	10.6	199	261
63	43	73	10.6	199	261
80	52	90	14.6	243	319
100	52	90	14.6	243	319

(mm)

MB1 シリーズ

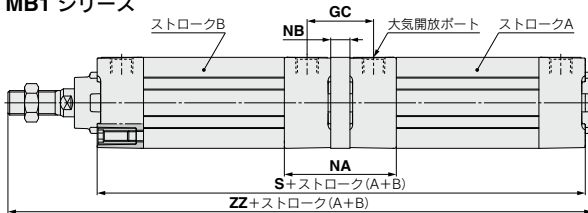

チューブ内径	GC	NA	NB	S	ZZ
32	36	62	10.6	179	230
40	38	62	10.6	179	234
50	41	71	10.6	199	261
63	43	71	10.6	199	261
80	52	88	14.6	243	319
100	52	88	14.6	243	319

(mm)

CA2 シリーズ

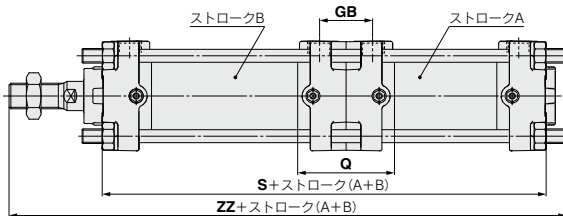

チューブ内径	GB	Q	S	ZZ
40	29	53	168	230
50	33	59	180	249
63	33	61	196	268
80	41	73	232	320
100	41	79	252	341

(mm)

CNA2 シリーズ

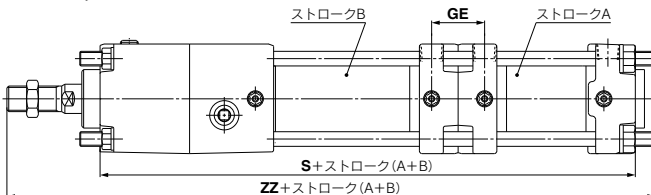

チューブ内径	GE	S	ZZ
40	29	237	299
50	33	258	327
63	33	280	352
80	41	334	422
100	41	372	461

(mm)

共通仕様品オーダーメイド -XC11:デュアル行程シリンダ/片ロッド形



23 デュアル行程シリンダ/片ロッド形

表示記号

-XC11

構造/外形寸法図

CS1 シリーズ

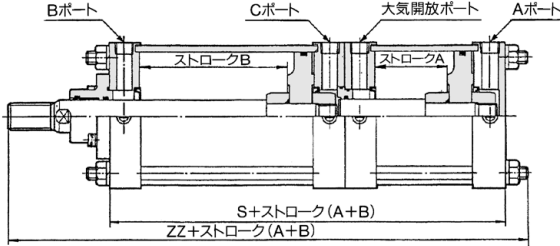

チューブ内径(mm)	(mm)			
	オートスイッチなし		オートスイッチ付	
	S	ZZ	S	ZZ
125	197	334	197	334
140	197	334	197	334
160	213	363.5	213	363.5
180	223	393	231	401
200	223	393	241	411
250	283	484.5	-	-
300	293	519.5	-	-

CS2 シリーズ

φ125~φ160

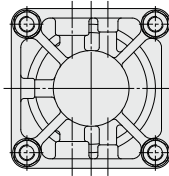
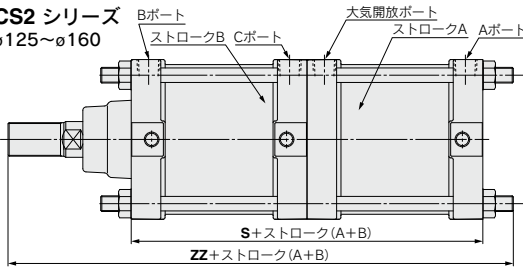

チューブ内径(mm)	(mm)	
	S	ZZ
125	197	334
140	197	334
160	213	363.5

φ180~φ250

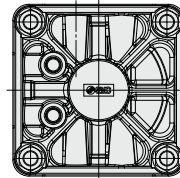
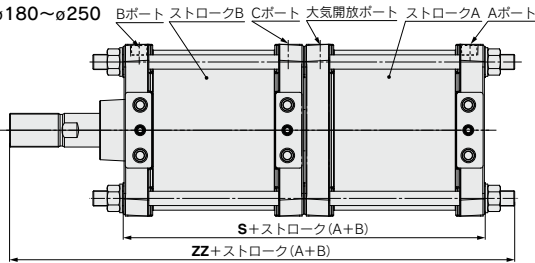

チューブ内径(mm)	(mm)	
	S	ZZ
180	231	401
200	241	411
250	283	484.5
320	351	577.5

φ320

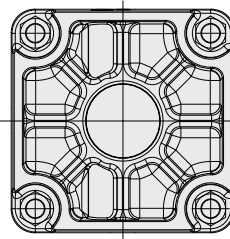
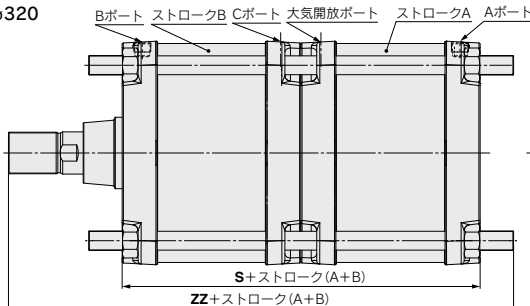

共通仕様品オーダーメイド -XC11:デュアル行程シリンダ/片ロッド形



表示記号

-XC11

23 デュアル行程シリンダ/片ロッド形

CQS シリーズ

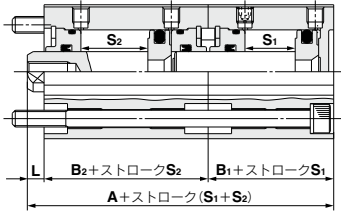

チューブ内径	A	B ₁	B ₂	L	(mm)	製作ストローク S ₁ ・S ₂ とも
12	42.5(52.5)	17(22)	22(27)	3.5		5~30
16	42.5(52.5)	17(22)	22(27)	3.5		
20	50(70)	19.5(29.5)	26(36)	4.5		5~50
25	56.5(76.5)	22.5(32.5)	29(39)	5		

注1) ()内数値はオートスイッチ付の場合です。

注2) 適用ストロークは、5mm間隔となります。

注3) ロングストロークの場合は別途ご確認ください。

CQ2 シリーズ

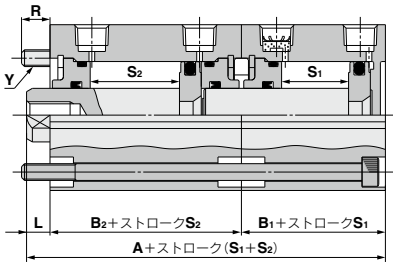

チューブ内径(mm)	A	B ₁	B ₂	L	R	Y	(mm)	製作ストローク S ₁ ・S ₂ とも
12	45.7 (63.9)	17 (28)	25.2 (32.4)	3.5	8.3 (8.1)			5~30
16	48 (70)	18.5 (30.5)	26 (36)	3.5	9 (7)	M3×0.5		
20	50 (74)	19.5 (31.5)	26 (38)	4.5	11.5 (7.5)			5~50
25	56.5 (76.5)	22.5 (32.5)	29 (39)	5	10.5	M5×0.8		
32	60.5 (80.5)	23 (33)	30.5 (40.5)	7	8.5			
40	76.5 (96.5)	29.5 (39.5)	40 (50)	7	7.5			
50	79 (99)	30.5 (40.5)	40.5 (50.5)	8	12	M6×1		
63	86 (106)	36 (46)	42 (52)	8	12.5	M8×1.25		
80	104.5 (124.5)	43.5 (53.5)	51 (61)	10	19			10~50
100	125.5 (145.5)	53 (63)	60.5 (70.5)	12	15	M10×1.5		

注1) ()内数値はオートスイッチ付の場合です。

注2) 適用ストロークは、5mm間隔となります。

注3) ロングストロークの場合は別途ご確認ください。

使用上のご注意

△注意

- ① 取付ボルトに仮止めされたナットおよび平座金を取外し、シリンダを取付ボルトで固定してください。
- ② ナットを取外すとシリンダは分離しますが、パッキン交換以外の目的で分離しないでください。
- ③ 取外したナットと平座金は、本体を固定するためには使用しません。

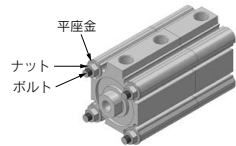

共通仕様品オーダーメイド -XC11:デュアル行程シリンダ/片ロッド形



23 デュアル行程シリンダ/片ロッド形

表示記号

-XC11

MGG シリーズ

型式表示方法

MGG 軸受の種類 取付支持形式 チューブ内径 - ストロークA + ストロークB-A - オートスイッチ - **XC11**

デュアル行程シリンダ/片ロッド形 ↓

仕様

チューブ内径	20	25	32	40	50	63
基本シリンダ	$\phi 20 \sim \phi 50$: CDG1ZN チューブ内径 - ストロークA + ストロークB-A Z - オートスイッチ - X428 $\phi 63$: CDG1ZN チューブ内径 - ストロークA + ストロークB-A Z - オートスイッチ - XC11					
外形寸法	下記参照					
使用ピストン速度	ストロークB戻り側のピストン速度は50~500mm/sです。					
上記以外の仕様	標準形と同一					

外形寸法図 下記以外の寸法は標準形と同一

MGG シリーズ

$\phi 20 \sim \phi 50$

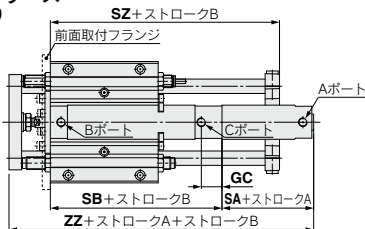

MGGシリーズ

(mm)

チューブ内径 (mm)	GC	SA	SB	SZ	ZZ	ブラケット取付ストローク (ストロークA+ストロークB)	ロングストローク ^注	
							SA	ZZ
20	21	50	87	118	176	35st以上	58	184
25	21	50	87	129	183	60st以上	58	191
32	23	52	91	155	189	80st以上	60	197
40	25	58	100	182	214	125st以上	67	223
50	29	65	118	218	250	160st以上	77	262
63	28	66	132	254	252	210st以上	78	264

注) ストロークAがロングストローク ($\phi 20$: 201mm以上、 $\phi 25 \sim \phi 63$: 301mm以上) の場合。

$\phi 63$

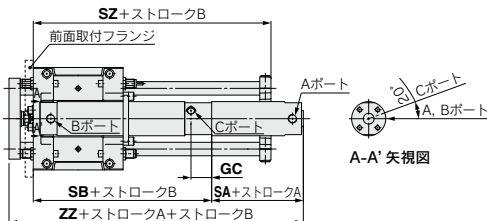

共通仕様品オーダーメイド -XC11:デュアル行程シリンダ/片ロッド形



表示記号

23 デュアル行程シリンダ/片ロッド形

-XC11

MGC シリーズ

型式表示方法

MGC 軸受の種類 取付支持形式 チューブ内径 - ストロークA + ストロークB-A - 後プレート有無 - オートスイッチ - **XC11**

デュアル行程シリンダ/片ロッド形

仕様

チューブ内径	20	25	32	40	50
基本シリンダ	CDG1ZA チューブ内径 - ストロークA + ストロークB-A Z - オートスイッチ - XC11				
外形寸法	下記参照				
使用ピストン速度	ストロークB戻り側のピストン速度は50~500mm/sです。				
上記以外の仕様	標準形と同一				

外形寸法図 下記以外の寸法は標準形と同一

MGC シリーズ

φ20~φ50

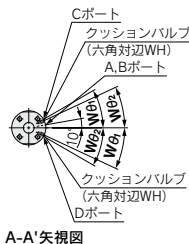
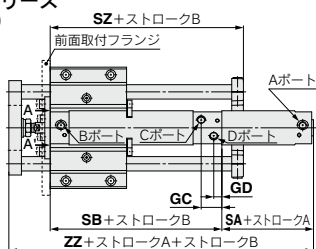

MGCシリーズ

(mm)

チューブ内径 (mm)	GC	GD	SA	SB	Wθ ₁	Wθ ₂	ロングストローク ^注	
							SA	ZZ
20	21	9	50	87	25°	30°	58	184
25	21.5	8.5	50	87	25°	30°	58	191
32	23	9	52	91	25°	30°	60	197
40	25	9	58	100	20°	20°	67	223
50	29	13	65	118	20°	20°	77	262

チューブ内径 (mm)	SZ		ZZ	ブラケット取付ストローク (ストロークA+ストロークB)
	R付	Rなし		
20	101	80	176	35st以上
25	107	85	183	60st以上
32	115	90	189	80st以上
40	132	100	214	125st以上
50	174	135	250	160st以上

注) ストロークAがロングストローク(φ20:201mm以上、φ25~φ50:301mm以上)の場合。

共通仕様品オーダーメイド -XC12: タンデム形シリンダ



表示記号

-XC12

24 タンデム形シリンダ

2本のシリンダを一列に連結したシリンダで出力を2倍にすることができます。

適用シリーズ

シリーズ	名称/種類	型式	作動方式	備考	標準形の掲載ページ
CM2	エアシリンダ	CM2-Z	複動片ロッド	エアクッション付は除く	③ P.236~
	ダイレクトマウント形	CM2R	複動片ロッド	エアクッション付は除く	
CG1	エアシリンダ	CG1-Z	複動片ロッド	エアクッション付は除く	③ P.378~
	ロッド回り止め形	CG1K-Z	複動片ロッド	エアクッション付は除く	
MB	エアシリンダ	MB-Z	複動片ロッド	φ125は除く	③ P.482~
MB1	エアシリンダ	MB1-Z	複動片ロッド	φ125は除く	③ P.530~
CA2	エアシリンダ	CA2-Z	複動片ロッド		③ P.560~

型式表示方法

各シリーズ標準型式表示方法を表示 **-XC12**

タンデム形シリンダ



CG1シリーズ

表示記号

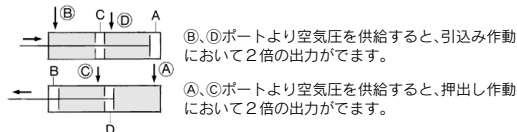

仕様: 標準形と同一

外形寸法図 下記以外の寸法は標準形と同一

CM2 シリーズ

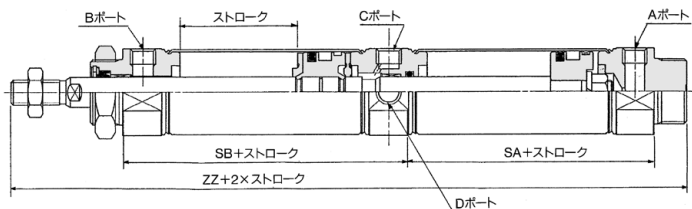

チューブ内径	(mm)		
	SA	SB	ZZ
20	48	62	164
25	48	62	168
32	50	64	172
40	67.5	88.5	222

共通仕様品オーダーメイド -XC12: タンデム形シリンダ



24 タンデム形シリンダ

表示記号

-XC12

外形寸法図 下記以外の寸法は標準形と同一

CG1 シリーズ

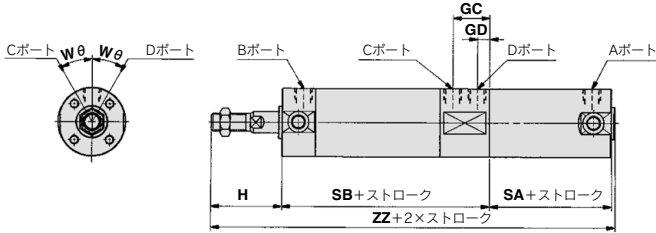

CG1

チューブ内径	GC	GD	H	SA	SB	Wθ	ZZ	(mm)	
								ロングストローク [※] SA	ZZ
20	21	9	35	48	87	30°	172	56	180
25	21	9	40	48	87	30°	177	56	185
32	23	9	40	50	91	30°	183	58	191
40	25	9	50	56	100	20°	208	65	217
50	29	13	58	63	118	20°	241	75	253
63	28	12	58	64	117	20°	241	76	253

CG1K

チューブ内径	GC	GD	H	SA	SB	Wθ	ZZ	(mm)	
								ロングストローク [※] SA	ZZ
20	21	9	35	48	87	30°	172	56	180
25	21	9	40	48	87	30°	177	56	185
32	23	9	40	50	91	30°	183	58	191
40	24	8	50	57	99	20°	208	65	217
50	28	12	58	64	117	20°	241	76	253
63	28	12	58	64	117	20°	241	76	253

注) ストロークがロングストローク(φ20 : 201mm以上、φ25~φ63 : 301mm以上)の場合。

※ロングストローク(301mm以上)をご使用の際にはSA、ZZ寸法が異なりますのでご確認ください。

CA2 シリーズ

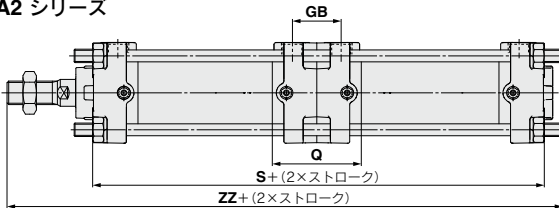

チューブ内径	GB	Q	S	ZZ
40	29	53	169	231
50	33	59	181	250
63	33	61	197	269
80	41	73	233	321
100	41	79	253	342

MB シリーズ

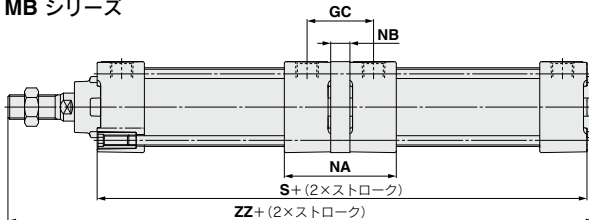

チューブ内径	GC	NA	NB	S	ZZ
32	36	64	10.6	180	231
40	38	64	10.6	180	235
50	41	73	10.6	200	262
63	43	73	10.6	200	262
80	52	90	14.6	244	320
100	52	90	14.6	244	320

MB1 シリーズ

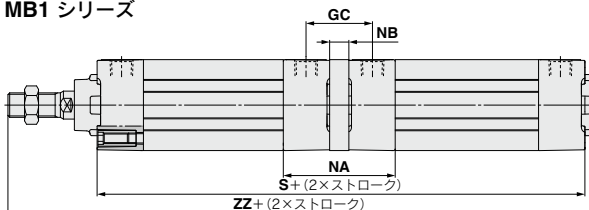

チューブ内径	GC	NA	NB	S	ZZ
32	36	62	10.6	180	231
40	38	62	10.6	180	235
50	41	71	10.6	200	262
63	43	71	10.6	200	262
80	52	88	14.6	244	320
100	52	88	14.6	244	320



共通仕様品オーダーメイド -XC13:オートスイッチレール取付形



25 オートスイッチレール取付形

表示記号

-XC13

標準形のオートスイッチ取付方法(バンド取付形)の他に、シリンダ本体にレールを取付け、オートスイッチ取付が可能なタイプ。

適用シリーズ

シリーズ	名称/種類	型式	作動方式	備考	標準形の掲載ページ
CM2	エアシリンダ	CM2-Z	複動片ロッド 単動(押、引)		③ P.236~
		CM2W-Z	複動両ロッド		
	ロッド回り止め形	CM2K-Z	複動片ロッド 単動(押、引)		
		CM2KW	複動両ロッド		
		ダイレクトマウント形	CM2R-Z	複動片ロッド	
	ロッド回り止めダイレクトマウント形	CM2RK-Z	複動片ロッド		
	スムーズシリンダ	CM2Y-Z	複動片ロッド		
エンドロックシリンダ	CBM2	複動片ロッド	XC13A, XC13Cのみ対応可		
CG1	エアシリンダ	CG1-Z	複動片ロッド	トラニオン形は除く	③ P.378~
	両ロッド形	CG1W-Z	複動両ロッド	トラニオン形は除く	
	ロッド回り止め形	CG1K-Z	複動片ロッド	トラニオン形は除く	
	ダイレクトマウント形	CG1R-Z	複動片ロッド	エアクッション付は除く	
	エンドロックシリンダ	CBG1	複動片ロッド	XC13Aのみ対応可	
MGG	ガイド付シリンダ	MGG	複動形		④ P.668~
MGC	ガイド付シリンダ	MGC	複動形		④ P.708~

型式表示方法

CDM2 標準型式表示方法を表示 - XC13A

CDG1 標準型式表示方法を表示 - XC13A

※取付支持金具でCDG1シリーズのトラニオン形は取付不可となります。

レール取付方向

XC13A	ポートを上にした場合 ロッドより見て右側取付
※2※3 XC13B	ロッドより見て左側取付
※1※2 XC13C	ロッドより見て下側取付

- ※1 CDG1にはありません
- ※2 CBG1にはありません
- ※3 CBM2にはありません

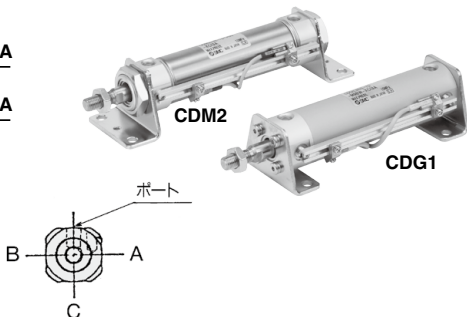

CDM2適用オートスイッチ

レール取付形	無接点	D-F7□型、D-F7□V型、D-F7BA型、D-F79F型、D-F79W型、 D-F7□WV型、D-J79型、D-J79C型、D-J79W型
	有接点	D-A9□・A9□V型、D-A7・A8型、D-A7□H・A80H型、 D-A73C・A80C型、D-A79W型
オートスイッチ仕様	オートスイッチ単体の詳細仕様につきましてはP.1289~1383をご参照ください。	

CDG1適用オートスイッチ

レール取付形	無接点	D-M9□・M9□V型、D-M9□W・M9□WV型、 D-M9□A・M9□AV型、 D-F7□型、D-F7□V型、D-F7BA型、D-F79F型、D-F79W型、 D-F7□WV型、D-J79型、D-J79C型、D-J79W型
	有接点	D-A7・A8型、D-A7□H・A80H型、D-A73C・A80C型、D-A79W型
オートスイッチ仕様	オートスイッチ単体の詳細仕様につきましてはP.1289~1383をご参照ください。	

共通仕様品オーダーメイド -XC13:オートスイッチレール取付形



25 オートスイッチレール取付形

表示記号

-XC13

オートスイッチ適正取付位置(ストロークエンド検出時)および取付高さ

CDM2 シリーズ

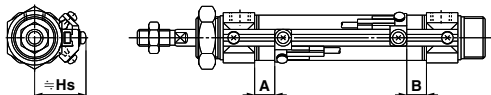

オートスイッチ適正取付位置

(mm)

オートスイッチ 型式	D-F7□/F79F/F7□V D-J79/J79C D-F7□W/J79W/F7□WV D-F7BA/F7BAV D-A72/A7□H/A80H D-A73C/A80C		D-F7NT		D-A9□ D-A9□V D-A79W		D-A7□ D-A80	
	A	B	A	B	A	B	A	B
20	8(5.5)	7(4.5)	13(10.5)	12(9.5)	5(2.5)	4(1.5)	7.5(5)	6.5(4)
25	8(5.5)	7(4.5)	13(10.5)	12(9.5)	5(2.5)	4(1.5)	7.5(5)	6.5(4)
32	9(6.5)	8(5.5)	14(11.5)	13(10.5)	6(3.5)	5(2.5)	8.5(6)	7.5(5)
40	15	13	19	18	12	10	14.5	12.5

オートスイッチ取付高さ

(mm)

D-F7□/F79F D-J79/F7NT D-F7□W/J79W D-F7BA D-A9□/A9□V A7□H/A80H	D-F7□V D-F7□WV D-F7BAV	D-J79C	D-A7□ D-A80	D-A73C D-A80C	D-A79W
Hs	Hs	Hs	Hs	Hs	Hs
23.5	26	29	22.5	29.5	25
26.5	29	32	25.5	32.5	28
30	32.5	35.5	29	35	31.5
34	36.5	39.5	33	40	35.5

注1) ()内数値は、エアクッション付の場合の設定位置です。

注2) 実際の設定においては、オートスイッチの作動を確認のうえ、調整願います。

注3) オートスイッチの設定位置および取付高さ以外の寸法につきましては、CM2シリーズ標準形をご参照ください。

オートスイッチ取付可能最小ストローク

(mm)

オートスイッチ 型式	オートスイッチ取付数		
	1ヶ付	2ヶ付 同一面	nヶ付(n:オートスイッチ数) 同一面
D-F7□V D-J79C	5	5	10+10(n-2) (n=4,6…) ^注
D-F7□ D-J79	5	5	15+15(n-2) (n=4,6…) ^注
D-F7□WV D-F7BAV D-A79W	10	15	10+15(n-2) (n=4,6…) ^注
D-F7□W/J79W D-F7BA D-F79F/F7NT	10	15	15+20(n-2) (n=4,6…) ^注
D-A9□ D-A9□V	5	10	10+15(n-2) (n=4,6…) ^注
D-A7□/A80 D-A7□H/A80H D-A73C/A80C	5	10	15+10(n-2) (n=4,6…) ^注
D-A7□H D-A80H	5	10	15+15(n-2) (n=4,6…) ^注

注) nが奇数の場合は、1つ上の偶数を用いて計算してください。

ただし、偶数の最小値は4となりますので、nが1~3の場合は、4で計算してください。

オートスイッチ取付金具/部品品番

オートスイッチ型式	チューブ内径(mm)
	o20~o40
D-A9□/A9□V	BQ2-012

注1) D-A9□(V)を追加される場合は、CDQ2シリーズ(ø12~ø25)用のオートスイッチ取付金具BQ-1およびBQ2-012をセットで別途手配願います。

左記D-A9□(V)型およびD-F7BA(V)型以外のオートスイッチを追加される場合は、オートスイッチ取付金具BQ-1を別途手配願います。

注2) D-F7BA(V)型オートスイッチを追加される場合は、SUSピセットBBA2を別途手配願います。

動作範囲

(mm)

オートスイッチ型式	チューブ内径			
	20	25	32	40
D-F7□/F79F/F7□V D-J79/J79C D-F7□W/J79W/F7□WV D-F7BA/F7BAV D-F7NTL	3.5	3.5	4	3.5
D-A9□/D-A9□V	5.5	6	6.5	6.5
D-A7□/A80 D-A7□H/A80H D-A73C/A80C D-A79W	7.5	8	8.5	8.5

※応差を含めためやすであり、保証するものではありません。(ばらつき±30%程度)

周囲の環境により大きく変化する場合があります。

共通仕様品オーダーメイド -XC13:オートスイッチレール取付形



25 オートスイッチレール取付形

表示記号

-XC13

オートスイッチ適正取付位置(ストロークエンド検出時)および取付高さ

CDG1 シリーズ

CDG1R シリーズ
(ø20~ø63)

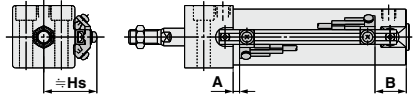
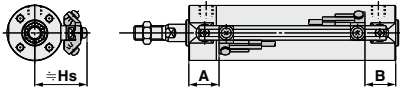

オートスイッチ適正取付位置(ストロークエンド検出時)

適用シリンダシリーズ: **CDG1-XC13**

(mm)

オートスイッチ 型式 チューブ 内径	D-M9□/D-M9□V D-M9□W/D-M9□WV D-M9□A/D-M9□AV		D-F7□/F79F□V D-J79/J79C D-F7□W/J79W/F79WV		D-F7BA/F7ABV D-A72/A7H/A80H D-A73C/A80C		D-F7NT		D-A7□ D-A80		D-A79W	
	A	B	A	B	A	B	A	B	A	B	A	B
20	31.5	22.5(30.5)	30.5	21.5(29.5)	35.5	26.5(34.5)	30	21(29)	27.5	18.5(26.5)		
25	31	23(31)	30	22(30)	35	27(35)	29.5	21.5(29.5)	27	19(27)		
32	32.5	23.5(31.5)	31.5	22.5(30.5)	36.5	27.5(35.5)	31	22(30)	28.5	19.5(27.5)		
40	37.5	25.5(34.5)	36.5	24.5(33.5)	41.5	29.5(38.5)	36	24(33)	33.5	21.5(30.5)		
50	44.5	30.5(42.5)	43.5	29.5(41.5)	49	34.5(46.5)	43	29(41)	40.5	26.5(38.5)		
63	43	32(44)	42	31(43)	47	36(48)	41.5	30.5(42.5)	39	28(40)		
80	56	37(51)	55	36(50)	60	41(55)	54.5	35.5(49.5)	52	33(47)		
100	55	38(52)	54	37(51)	59	42(56)	53.5	36.5(50.5)	51	34(48)		

注1) ()内数値は、ロングストロークの場合の設定位置です。

注2) 実際の設定においては、オートスイッチの作動状態をご確認のうえ、調整願います。

オートスイッチ適正取付位置(ストロークエンド検出時)

適用シリンダシリーズ: **CDG1R-XC13**

(mm)

オートスイッチ 型式 チューブ 内径	D-M9□/D-M9□V D-M9□W/D-M9□WV D-M9□A/D-M9□AV		D-F7□/F79F□V D-J79/J79C D-F7□W/J79W/F79WV		D-F7BA/F7ABV D-A72/A7H/A80H D-A73C/A80C		D-F7NT		D-A7□ D-A80		D-A79W	
	A	B	A	B	A	B	A	B	A	B	A	B
20	10.5	22.5	9.5	21.5	14.5	26.5	9	21	6.5	18.5		
25	10	23	9	22	14	27	8.5	21.5	6	19		
32	11.5	23.5	10.5	22.5	15.5	27.5	10	22	7.5	19.5		
40	16.5	25.5	15.5	24.5	20.5	29.5	15	24	12.5	21.5		
50	18.5	30.5	17.5	29.5	22.5	34.5	17	29	14.5	26.5		
63	17	32	16	31	21	36	15.5	30.5	13	28		

注) 実際の設定においては、オートスイッチの作動状態をご確認のうえ、調整願います。

オートスイッチ適正取付位置/適用シリンダシリーズ: **CDBG1-XC13** (mm)

ロック 位置 チューブ内径	H (ヘッド側)		R (ロッド側)		W (両側)	
	A	B ^{注2)}	A	B	A	B ^{注2)}
20	+0	+12	+11	+0	+11	+12
25	+0.5	+11.5	+11.5	-0.5	+11.5	+11.5
32	+0	+10	+10	+0	+10	+10
40	+0	+14	+9	+0	+9	+14
50	+0	+17	+12	+0	+12	+17
63	+1.5	+15.5	+13.5	-1.5	+13.5	+15.5
80	-1.5	+23.5	+14.5	+1.5	+14.5	+23.5
100	-0.5	+23.5	+15.5	+0.5	+15.5	+22.5

注1) エンドロッキングシリンダの場合、CG1-XC13の表に上記数値を加算した数値になります。

注2) ヘッド側、両側ロッキングの場合のB値は、CG1-XC13:ロングストロークの値に加算願います。

注3) 実際の設定位置においては、オートスイッチの作動状態をご確認のうえ、調整願います。

注4) オートスイッチの設定位置および取付高さ以外の寸法につきましては、CDBG1シリーズ標準形をご参照ください。

オートスイッチ取付高さ

(mm)

オートスイッチ 型式 チューブ 内径	D-M9□/M9□V D-M9□W/M9□WV D-F7□/F79F D-J79/F7NT D-F7□W/J79W/F79WV		D-F7□V D-F7□WV D-F7BAV	D-J79C	D-A7□ D-A80	D-A73C D-A80C	D-A79W
	Hs	Hs	Hs	Hs	Hs	Hs	Hs
20	26.5	29	32	25.5	32.5	28	
25	29	31.5	34.5	28	35	30.5	
32	32.5	35	38	31.5	38.5	34	
40	36.5	39	42	35.5	42.5	38	
50	42	44.5	47.5	41	48	43.5	
63	49	51.5	54.5	48	55	50.5	
80	59	61.5	64.5	58	65	60.5	
100	69.5	72	75	68.5	75.5	71	

共通仕様品オーダーメイド -XC13:オートスイッチレール取付形



25 オートスイッチレール取付形

表示記号
-XC13

型式表示方法

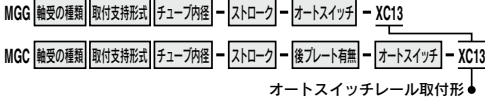

MGG/MGC適用オートスイッチ

レール取付形	無接点	D-M9□・M9□V型、D-M9□W・M9□WV型、 D-M9□A・M9□AV型、 D-F7□型、D-F7□V型、D-F78A型、D-F79F型、D-F79W型、 D-F7□WV型、D-J79型、D-J79C型、D-J79W型
	有接点	D-A7・A8型、D-A7□H・A8□H型、D-A73C・A80C型、D-A79W型
オートスイッチ仕様		オートスイッチ単体の詳細仕様につきましてはP.1289~1383をご参照ください。

外形寸法図 (下記以外の寸法は標準形と同一)

MGG シリーズ

φ20~φ50

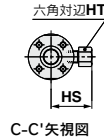
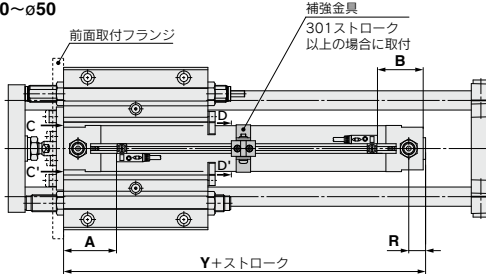

C-C'矢視図



D-D'矢視図

MGGシリーズ

(mm)

チューブ内径 (mm)	R	Y	HS	HT	HU
20	14	99	28.5	14	30.7
25	14	99	31	14	33.2
32	14	101	34.5	14	36.5
40	15	109	39	14	41
50	16	124	49.5	17	46.2
63	16	139	56.5	17	53.2
80	23	165	75.5	23	62.2
100	23	165	86	26	72.7

φ63~φ100

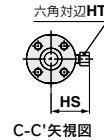
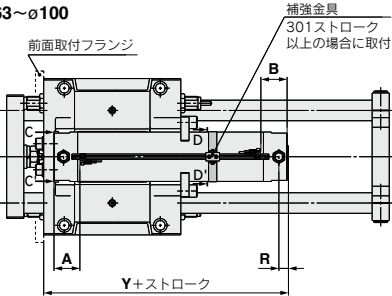

C-C'矢視図



D-D'矢視図

MGCシリーズ

(mm)

チューブ内径 (mm)	R	Y	HS	HT	HU
20	14	99	26	7	30.7
25	14	99	28.5	7	33.2
32	14	101	34.5	14	36.5
40	15	109	39	14	41
50	16	124	49.5	17	46.2

MGC シリーズ

φ20~φ50

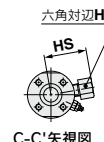
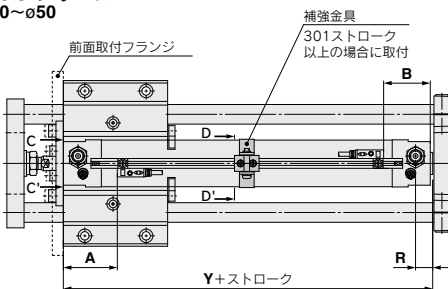

C-C'矢視図



D-D'矢視図

共通仕様品オーダーメイド -XC13:オートスイッチレール取付形



表示記号

25 オートスイッチレール取付形

-XC13

オートスイッチ適正取付位置(ストロークエンド検出時)および取付高さ

オートスイッチ適正取付位置/適用シリンダシリーズ:MGG・MGC (mm) オートスイッチ取付高さ (mm)

オートスイッチ型式 適用チューブ内径	D-M9□/M9□V D-M9□W/M9□WV D-M9□A/M9□AV		D-F7□/F79F/F7□V D-J79/J79C D-F7□W/J79W/F7□WV D-F7BA/F7BAV D-A72□H/A80H D-A73C/A80C		D-F7NT		D-A7□ D-A80		D-A79W		D-M9□/M9□V D-M9□W/M9□WV D-M9□A/M9□AV D-F7□/F79F D-J79/F7NT D-F7□W/J79W/F7BA		D-F7□V D-F7□WV D-F7BAV	D-J79C	D-A7□ D-A80	D-A73C D-A80C	D-A79W
	A	B	A	B	A	B	A	B	A	B	Hs	Hs	Hs	Hs	Hs	Hs	
	20	45.5	39.5	43	37	48	42	42.5	36.5	40	34	26.5	29	31	26.5	32.5	30
25	45.5	39.5	43	37	48	42	42.5	36.5	40	34	29	31.5	33.5	29	35	32.5	
32	46.5	40.5	44	38	49	43	43.5	37.5	41	35	32.5	34.5	36.5	32	38.5	35.5	
40	51.5	43.5	49	41	54	46	48.5	40.5	46	38	37	39	41	36.5	43	40	
50	58.5	51.5	56	49	61	54	55.5	48.5	53	46	42	44.5	46.5	42	48	45.5	
63	58.5	51.5	56	49	61	54	55.5	48.5	53	46	49	51.5	53.5	49	55	52.5	
80	68.5	61.5	66	59	71	64	65.5	58.5	63	56	58	60.5	62.5	58	64	61.5	
100	68.5	61.5	66	59	71	64	65.5	58.5	63	56	69	71	73	68.5	74.5	72	

注1) 実際の設定においては、オートスイッチの動作を確認のうえ、調整願います。

注2) オートスイッチの設定位置および取付高さ以外の寸法につきましては、MGG・MGCシリーズ標準形をご参照ください。

オートスイッチ取付可能最小ストローク/CDG1・MGG・MGC

オートスイッチ型式	オートスイッチ取付数 (mm)		
	1ヶ付	2ヶ付 同一面	nヶ付(n:オートスイッチ数) 同一面
D-M9□/M9□V D-F7□V D-J79C	5	5	10+10(n-2) (n=4,6,...)注
D-M9□WV D-M9□AV D-F7□WV D-F7BAV D-A79W	10	15	10+15(n-2) (n=4,6,...)注
D-M9□W D-M9□A	10	15	15+15(n-2) (n=4,6,...)注
D-F7□ D-J79	5	5	15+15(n-2) (n=4,6,...)注
D-F7□W/J79W D-F7BA D-F79F/F7NT	10	15	15+20(n-2) (n=4,6,...)注
D-A7□/A80 D-A7□H/A80H D-A73C/A80C	5	10	15+10(n-2) (n=4,6,...)注
D-A7□H D-A80H	5	10	15+15(n-2) (n=4,6,...)注

注) nが奇数の場合は、1つ上の偶数を用いて計算してください。

ただし、偶数の最小値は4となりますので、nが1~3の場合は、4で計算してください。

動作範囲/CDG1・MGG・MGC

オートスイッチ型式	チューブ内径 (mm)							
	20	25	32	40	50	63	80	100
D-M9□/M9□V D-M9□W/M9□WV D-M9□A/M9□AV	4	4	5	4	5.5	6.5	7.5	7
D-F7□/F79F/F7□V D-J79/J79C D-F7□W/J79W/F7□WV D-F7BA/F7BAV D-F7NT	4.5	4	4.5	5	5	6	6	6
D-A7□/A80 D-A7□H/A80H D-A73C/A80C	9	9	10	11	11	13.5	13	13.5
D-A79W	11	11	13	14	14	16.5	16	16.5

※応差を含めためやすであり、保証するものではありません。(はらつき±30%程度)周囲の環境により大きく変化する場合があります。

オートスイッチ取付金具/部品番/CDG1・MGG・MGC

オートスイッチ型式	チューブ内径(mm)
	ø20~ø100
D-M9□/M9□V D-M9□W/M9□WV	BQ2-012
D-A9□A/A9□AV	BQ2-012S

注1) D-M9□(V), M9□W(V)型を追加される場合は、CDQ2シリーズ(ø12~ø25)用のオートスイッチ取付金具BQ-1およびBQ2-012をセットで別途手配願います。
左記D-M9□□□型およびD-F7BA(V)型以外のオートスイッチを追加される場合は、オートスイッチ取付金具BQ-1を別途手配願います。

注2) D-M9□A(V)型を追加される場合は、SUSビスセットBBA2およびBQ2-012Sをセットで別途手配願います。
D-F7BA(V)型オートスイッチを追加される場合は、SUSビスセットBBA2を別途手配願います。

共通仕様品オーダーメイド -XC17:ロッド焼入れ仕様ピンシリンダ



表示記号

-XC17

26 ロッド焼入れ仕様ピンシリンダ

ピストンロッドの材質を変更し、先端部を焼入れしています。

適用シリーズ

シリーズ	名称/種類	型式	作動方式	備考	標準形の掲載ページ
CJP	ピンシリンダ	CJPB-Z	単動(パネル取付)	φ4は除く	③ P.60~
		CJPS-Z	単動(埋込み)	φ4は除く	
		CJPB	単動(パネル取付)	φ4は除く	③ P.53~
		CJPS	単動(埋込み)	φ4は除く	

型式表示方法

CJP 標準型式表示方法を表示 -XC17

注) 型式表記の際には、-B(ねじなし)の追番は表示不要となります。

ロッド焼入れ仕様

仕様:標準形と同一

構造図(外形寸法:標準と同一)

パネル取付形/CJPB

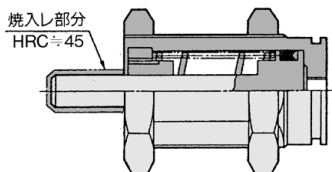

埋込み形/CJPS

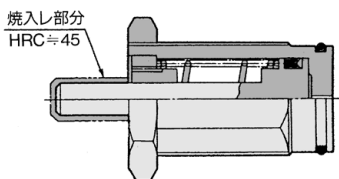

共通仕様品オーダーメイド -XC19:中間ストローク(スぺーサ対応)



表示記号

-XC19

27 中間ストローク(スぺーサ対応)

標準ストロークのシリンダにスぺーサを装着することで中間ストロークに対応。

適用シリーズ

シリーズ	名称/種類	型式	作動方式	備考	標準形の掲載ページ
CU	フリーマウントシリンダ	CU	複動片ロッド	5mmスぺーサのみ	③ P.727~
	ロッド回り止め形	CUK	複動片ロッド	5mmスぺーサのみ	
	ロングストローク	CU	複動片ロッド	5mmスぺーサのみ	
	ロングストローク,ロッド回り止め	CUK	複動片ロッド	5mmスぺーサのみ	
CJP2	ピンシリンダ	CJP2	複動片ロッド	ø4を除く	③ P.41~
MGP	ガイド付薄形シリンダ	MGP ^M _A -AZ	複動形	エアクッションタイプのみ	④ P.558~
MXH	コンパクトスライド	MXH-Z	複動形	5mmスぺーサのみ	④ P.25~
CXS	デュアルロッドシリンダ	CXS ^M	複動形	5mmスぺーサのみ	④ P.834~
CXSJ	デュアルロッドシリンダコンパクトタイプ	CXSJ ^M	複動形	5mmスぺーサのみ	④ P.821~

型式表示方法

各シリーズ標準型式表示方法を表示

-XC19

中間ストローク(スぺーサ対応)

CU 適用ストローク

適用ストローク (mm)	対応径 (mm)
ø6, ø10, ø16	35, 45, 55
ø20, ø25, ø32	35, 45, 55, 65, 75, 85, 95

- ・標準ストロークのシリンダに5mmのスぺーサを装着して対応。
- ・上記以外の仕様は標準と同一。
- ・外形寸法は必要ストロークに5mmプラスした標準ストローク品と同一。
- ・適用ストローク以外は、当社にご確認ください。

CJP2 適用ストローク

適用ストローク (mm)	対応径 (mm)
ø6	24ST以下の1mm刻み
ø10, ø16	39ST以下の1mm刻み

- ・標準ストロークのボディに1~4mmのスぺーサを装着して対応。
- ・上記以外の仕様は標準と同一。
- ・外形寸法は、必要中間ストロークに近い標準ストローク品と同一。
- 例: 11STの場合、15STに4mmのスぺーサで対応
- ・スイッチ付の場合は、.5ST以下は不可となります。

MGP(エアクッションタイプ) 適用ストローク

対応方法	標準ストロークのシリンダのカラーを変更し、1mmごとのストロークに対応。 製作可能最小ストローク ø16~ø63:15mm ø80, ø100:20mm これ以下のストロークではクッション効果は得られませんのでラパークッションタイプを選択してください。	
品番型式	標準品番の末尾に-XC19を追記してください。	
適用ストローク(mm)	ø16	15~249
	ø20~ø63	15~399
	ø80, ø100	20~399
例	品番: MGP M20-35AZ-XC19 MGP M20-50AZに15mm幅用カラーを装着。C寸法は112mm。	

注) 専用ボディ形による中間ストローク(1mmごと)については特注品となります。

MXH 適用ストローク

適用ストローク (mm)	対応径 (mm)
ø6, ø10, ø16, ø20	35, 45, 55

- ・標準ストロークのシリンダに5mmのスぺーサを装着して対応。
- ・上記以外の仕様は標準と同一。
- ・外形寸法は必要ストロークに5mmプラスした標準ストローク品と同一。
- ・適用ストローク以外は、当社にご確認ください。

CXS 適用ストローク

適用ストローク (mm)	対応径 (mm)
ø6	15, 25, 35, 45
ø10	55, 65
ø15	55, 65, 85, 95
ø20	
ø25	
ø32	

- ・標準ストロークのシリンダに5mmのスぺーサを装着して対応。
- ・上記以外の仕様は標準と同一。
- ・外形寸法は必要ストロークに5mmプラスした標準ストローク品と同一。
- ・適用ストローク以外は、当社にご確認ください。

CXSJ 適用ストローク

適用ストローク (mm)	対応径 (mm)
ø6	15, 25, 35, 45
ø10	15, 25, 35, 45, 70
ø15	15, 25, 35, 45, 70, 95
ø20	
ø25	
ø32	

- ・標準ストロークのシリンダに5mmのスぺーサを装着して対応。
- ・上記以外の仕様は標準と同一。
- ・外形寸法は必要ストロークに5mmプラスした標準ストローク品と同一。
- ・適用ストローク以外は、当社にご確認ください。

共通仕様品オーダーメイド -XC20:ヘッドカバー軸方向ポート



表示記号

-XC20

28 ヘッドカバー軸方向ポート

ヘッド側ポート位置を軸方向に変更したシリンダ。(ただし、ヘッド側標準ポートは六角穴付プラグ止めになっています。)

適用シリーズ

シリーズ	種類/種類	型式	作動方式	備考	標準形の掲載ページ		
CM2	エアシリンダ	CM2-Z	複動片ロッド	エアクッション付は除く	③ P.236~		
			単動(押、引)				
	ロッド回り止め	CM2K-Z	複動片ロッド	エアクッション付は除く			
			単動(押、引)				
			ダイレクトマウント形	CM2R-Z		複動片ロッド	エアクッション付は除く
ロッド回り止めダイレクトマウント形	CM2RK-Z	複動片ロッド	エアクッション付は除く				
スムーズシリンダ	CM2Y-Z	複動片ロッド					
CG1	エアシリンダ	CG1-Z1	複動片ロッド	2山クレスビス形(D)は除く	③ P.354~		
			単動(押、引)	エアクッション付は除く			
	ロッド回り止め	CG1-Z	複動片ロッド	エアクッション付は除く	③ P.378~		
			単動(押、引)				
			ダイレクトマウント形	CG1K-Z		複動片ロッド	エアクッション付は除く
			ダイレクトマウント形	CG1R-Z		複動片ロッド	エアクッション付は除く
			ロッド回り止めダイレクトマウント形	CG1KR-Z		複動片ロッド	エアクッション付は除く
スムーズシリンダ	CG1Y-Z	複動片ロッド					

型式表示方法

各シリーズ標準型式表示方法を表示

-XC20

ヘッドカバー軸方向ポート

仕様:標準形と同一

※ヘッド側ポートに絞りがありませんので、必ずスピードコントローラを使用してください。

構造図 (※管接続口径以外は標準形と同一寸法です。)

CM2シリーズ

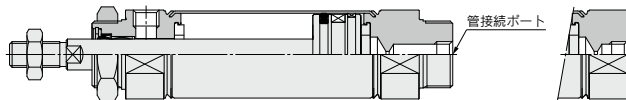

チューブ内径(mm)	管接続口径
20, 25, 32	Rc1/8
40	Rc1/4

CG1シリーズ

CG1-Z1シリーズ

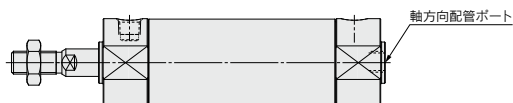

チューブ内径(mm)	管接続口径
20, 25, 32, 40	Rc1/8
50, 63	Rc1/4
80*	Rc3/8
100*	Rc1/2

※CG1-Z1のみ対応

共通仕様品オーダーメイド -XC22:パッキン類フッ素ゴム



29 パッキン類フッ素ゴム

表示記号

-XC22

適用シリーズ

シリーズ	名称/種類	型式	作動方式	備考	標準形の掲載ページ
CJP	ピンシリンダ	CJPB-Z	単動(パネル取付)	ø4は除く	③ P.60~
		CJPS-Z	単動(埋込み)	ø4は除く	
		CJP2	複動片ロッド	ø4は除く、パッキンセット注6)	③ P.41~
		CJPB	単動(パネル取付)	ø4は除く	
		CJPS	単動(埋込み)	ø4は除く	
CJ2	エアシリンダ	CJ2-Z	複動片ロッド	エアクッション付は除く	③ P.74~
		CJ2W-Z	単動(押、引)		
		CJ2W-Z	複動両ロッド	エアクッション付は除く	
CM2	エアシリンダ	CJ2R-Z	複動片ロッド		③ P.236~
		ロッド回り止め形	CM2-Z	複動片ロッド	
	ロッド回り止め形	CM2W-Z	複動両ロッド		
		CM2K-Z	複動片ロッド		
	ダイレクトマウント形	CM2KW-Z	複動両ロッド		
	エンドロックシリンダ	CM2R-Z	複動片ロッド		
CG1	エアシリンダ	CM2RK-Z	複動片ロッド		③ P.378~ 注4)
		ロッド形	CBM2	複動片ロッド	
		ダイレクトマウント形	CG1-Z	複動片ロッド	
MB	エアシリンダ	CG1W-Z	複動両ロッド	ラバークッション付タイプは、ダンパなしになります。	③ P.482~
		ダイレクトマウント形	CG1R-Z	複動片ロッド	
MB1	エアシリンダ	MB-Z	複動片ロッド	ø125は除く、エアクッションのみ	③ P.530~
		MB1W-Z	複動両ロッド	ø125は除く、エアクッションのみ	
CA2	エアシリンダ	MBW-Z	複動両ロッド	ø125は除く、エアクッションのみ	③ P.560~
		CA2-Z	複動片ロッド	エアクッションのみ	
		CA2W-Z	複動両ロッド	エアクッションのみ	
CS1	エアシリンダ	CA2R-Z	複動片ロッド		③ P.620~
CS2	エアシリンダ	CS1	複動片ロッド	適用チューブ内径:給油タイプ/125~300、無給油タイプ/125~200	
CUJ	ミニフリーマウントシリンダ	CS2W	複動両ロッド	ø125~ø160適用	③ P.700~
		CUJ	複動片ロッド	ø125~ø160適用	
CU	フリーマウントシリンダ	CS2Z	複動両ロッド	ø4は除く。ø12~ø20のダンパは標準品となります。	③ P.727~
		CU	複動片ロッド		
	ロッド回り止め形	CUK	単動(押、引)		
	ロングストローク	CU	複動片ロッド		
MGP	ガイド付薄形シリンダ	CUK	複動片ロッド		④ P.536~
		MGPM-Z	複動形	すべり軸受のみ	
MGQ	ガイド付薄形シリンダ	MGPS	複動形		④ P.584~
		MGQM	複動形	すべり軸受のみ	
MGG	ガイド付シリンダ	MGQ	複動形	ラバークッションなしになります。	④ P.648~注5)
MGC	ガイド付シリンダ	MGG	複動形		④ P.668~
CEP1	高精度ものさしくん	MGC	複動形		④ P.708~
MXH	コンパクトスライド	CEP1	複動片ロッド		⑤ P.1054~
CXS	デュアルロッドシリンダ	MXH-Z	複動形		④ P.25~
CXSJ	テラレオッドシリンダアウトタイプ	CXS	複動形		④ P.834~
CX2	スライドユニット	CXSJ	複動形		④ P.821~
CXW	スライドユニット	CX2	複動形		④ P.872~
MK	ロータリクランプシリンダ	CXW	複動形		④ P.881~
		MK	複動形	ダンパは標準品になります。	⑤ P.403~

型式表示方法

各シリーズ標準型式表示方法を表示

-XC22

パッキン類フッ素ゴム

仕様

パッキン材質	フッ素ゴム
周囲温度範囲	注1) オートスイッチ付: -10℃~60℃(CS1, CS2の場合 0℃~60℃) オートスイッチなし: -10℃~70℃(CS1, CS2の場合 0℃~70℃) (凍結なきこと)
上記以外の仕様および外形寸法	各シリーズ標準形と同一

- ご使用の際には薬品の種類と使用温度により、使用不可の場合もありますので、当社にご確認ください。
- オートスイッチ付シリンダの製作も可能ですが、オートスイッチ関係部品(オートスイッチ本体、取付金具、内蔵磁石)は標準品と同一ですので、ご使用になる前に使用環境に対する適性について当社にご確認ください。
- MGGシリーズはショックアブソーバRBLタイプを使用しています。
- Nタイプはクッションなしとなります。使用ピストン速度は50~500mm/s
- MGP、MGQシリーズはクッションなしとなります。許容運動エネルギーをご確認ください。
- CJP2L6, 10, 16のパッキンセット詳細につきましては、標準形の構造図ページをご確認ください。

共通仕様品オーダーメイド -XC22:パッキン類フツ素ゴム



29 パッキン類フツ素ゴム

表示記号

-XC22

型式表示方法

MGPM 標準型式表示方法を表示 **-XC22**

パッキン類フツ素ゴム

外形寸法図

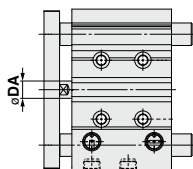

(mm)			
チューブ内径 (mm)	DA	チューブ内径 (mm)	DA
12	(6)	40	(14)
16	(8)	50	20
20	(10)	63	20
25	(10)	80	25
32	(14)	100	30

()は標準形と同一です。

型式表示方法

MGC 標準型式表示方法を表示 **-XC22**

パッキン類フツ素ゴム

外形寸法図 (下記以外の寸法は標準形と同一)

MGCLBシリーズ

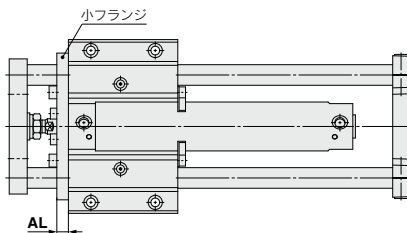

(mm)	
チューブ内径 (mm)	AL
20	9
25	9
32	9
40	12
50	12

共通仕様品オーダーメイド

-XC24:磁気シールド板付

-XC25:管接続ポートの固定絞りなし



30 磁気シールド板付

表示記号

-XC24

外部移動子の漏れ磁気をシールドします。

適用シリーズ

シリーズ	名称/種類	型式	作動方式	標準形の掲載ページ
CY3	マグネット式ロッドレスシリンダ	CY3B	複動形	④ P.1182~
REA	サインロッドレスシリンダ	REA	複動形	⑤ P.33~

型式表示方法

CY3B
REA 標準型式表示方法を表示 **-XC24**

磁気シールド板付

仕様:標準形と同一

外形寸法図

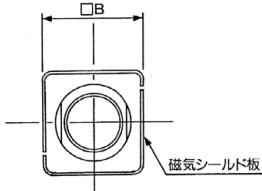

寸法	チューブ内径(mm)								
	ø6	ø10	ø15	ø20	ø25	ø32	ø40	ø50	ø63
□B	19	27	37	38	48	62	72	88	102
標準外形(□B)	17	25	35	36	46	60	70	86	100

※上表以外の外形寸法は、基本形と同一寸法です。
※REAはø25~ø63

31 管接続ポートの固定絞りなし

表示記号

-XC25

エアシリンダCM2シリーズのロッドカバーとヘッドカバーの管接続ポートに絞りのないタイプ。

適用シリーズ

シリーズ	名称/種類	型式	作動方式	標準形の掲載ページ	
CM2	エアシリンダ	CM2-Z	複動片ロッド	③ P.236~	
		CM2W-Z	複動両ロッド		
	ロッド回り止め形	CM2K-Z	複動片ロッド		
		CM2KW-Z	複動両ロッド		
		ダイレクトマウント形	CM2R-Z		複動片ロッド
		ロッド回り止めダイレクトマウント形	CM2RK-Z		複動片ロッド
スムーズシリンダ	CM2Y-Z	複動片ロッド			

※エアクッション付は除く(標準装備)。

型式表示方法

CM2 標準型式表示方法を表示 **-XC25**

管接続ポートの固定絞りなし

仕様・外形寸法:標準形と同一

△注意

- ①ショックアブソーバ等を使用してください。
使用ピストン速度が750mm/sを超える場合は、外部ストッパ(ショックアブソーバ等)を使用してシリンダカバーと直接衝撃を受けないように配慮してください。

共通仕様品オーダーメイド -XC26:2山クレビス用ピン・2山ナックル用ピンに割ピン、平座金入り



32 2山クレビス用ピン・2山ナックル用ピンに割ピン、平座金入り

表示記号

-XC26

取付支持形式の一つである2山クレビス形あるいは、付属金具の一つである2山ナックルジョイントに平座金を追加。

適用シリーズ

シリーズ	名称	型式	作動方式	備考	標準形の掲載ページ
MB	エアシリンダ	MB	複動片ロッド	φ125のみ	④ P.482~
		MB1	複動片ロッド	φ125のみ	④ P.530~
MB1	エアシリンダ	MB1W	複動片ロッド	φ125のみ	④ P.617~
		CS1	複動片ロッド	φ125~φ160のみ	④ P.647~
CS1	標準形	CS1	複動片ロッド		④ P.196
		CS1Q	複動片ロッド	φ125~φ160のみ	④ P.225~
CS2	標準形	CS2	複動片ロッド		
		CS2Y	複動片ロッド	φ125~φ160のみ	

型式表示方法

● 製品

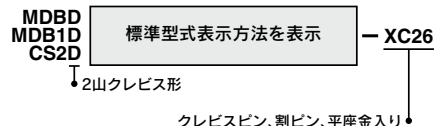

● 部品Ass'y

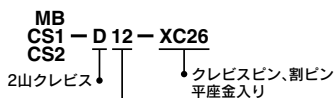

チューブ内径	適用型式
12	125mm MB, MB1, CS1, CS2
14	140mm CS1, CS2
16	160mm CS1, CS2
18	180mm CS1, CS2
20	200mm CS1, CS2
25	250mm CS1, CS2
30	300mm CS1
32	320mm CS2

CS1 Y - **12, 14, 16, 18, 20, 25, 30** - XC26

MB
MB1 Y - **12A, 14A, 16A, 18A, 20A, 25A, 32A** - XC26
CS2

↓ 2山ナックルジョイント

↓ ナックルジョイントピン、割ピン、平座金入り

IY - **12, 14, 16, 18, 25, 30** - XC26

↓ クレビス用ピン/ナックル用ピン

↓ クレビス用ピン、ナックル用ピン、割ピン、平座金入り

仕様

取付支持形式	2山クレビス形(D)、2山ナックルジョイントのみ
変更部品	クレビスピン、ナックルピン、平座金
上記以外の仕様	標準形と同一

外形寸法図(下記以外の寸法は標準形と同一)

2山クレビス

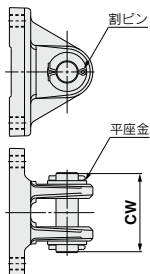

※取付金具自体は、割ピン、クレビスピン、平座金は同梱出荷(未組付)となります。

※取付方法は、標準形と同一。

チューブ内径(mm)	CW
φ125	90
φ140	104
φ160	113
φ180	136
φ200	136
φ250	169
φ300, φ320	207

2山ナックルジョイント

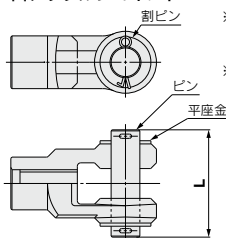

※取付金具自体は、割ピン、ナックル用ピン、平座金は同梱出荷(未組付)となります。

※取付方法は、標準形と同一。

チューブ内径(mm)	L
φ125	90
φ140	104
φ160	113
φ180	136
φ200	136
φ250	169
φ300, φ320	207

共通仕様品オーダーメイド

-XC26: 2山クレビス用ピン・2山ナックル用ピンに割ピン、平座金入り



表示記号

32 2山クレビス用ピン・2山ナックル用ピンに割ピン、平座金入り

-XC26

取付支持形式の一つである2山クレビス形あるいは、付属金具の一つである2山ナックルジョイントの、ピンを割ピン用に変更し、割ピンと平座金を追加。

適用シリーズ

シリーズ	型式	作動方式	備考	標準形の掲載ページ
CQS	標準形	CQS	複動片ロッド 単動(押、引)	③ P.797~
	ロングストローク	CQS	複動片ロッド	
	ロッド回り止め形	CQSK	複動片ロッド	
	耐横荷重形	CQS□S	複動片ロッド	
CQ2	薄形シリンダ	CQ2	複動片ロッド 単動(押、引)	取付支持形式は、 2山クレビス形 (D)のみ
	ロングストローク	CQ2	複動片ロッド	
	ロッド回り止め形	CQ2K	複動片ロッド	
	耐横荷重形	CQ2□S	複動片ロッド	
	エンドロック	CBQ2	複動片ロッド	

仕様

取付支持形式	2山クレビス形(D)のみ
変更部品	ナックルピン、割ピン、平座金
上記以外の仕様	標準形と同一

型式表示方法

● 製品

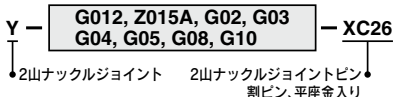
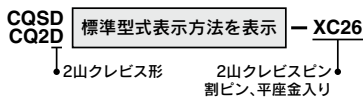

● 部品Ass'y

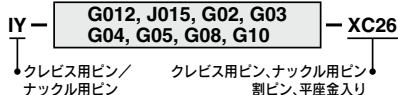

※CQSの場合、チューブ内径は012~025になります。

外形寸法図(下記以外の寸法は標準形と同一)

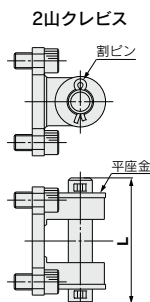

※本体取付用ボルト、ピン、割ピン、平座金が付属されます。

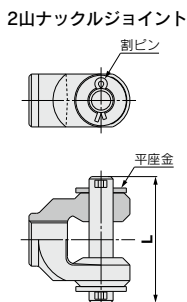

※ピン、割ピン、平座金が付属されます。

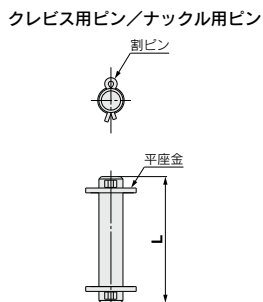

※割ピン、平座金が付属されます。

チューブ内径(mm)	2山クレビス	2山ナックルジョイント	クレビス用ピン ナックル用ピン	L (mm)
12	CQ-D012-XC26	Y-G012-XC26	IY-G012-XC26	21
16	CQ-D016-XC26	Y-Z015A-XC26	IY-J015-XC26	23
20	CQ-D020-XC26	Y-G02-XC26	IY-G02-XC26	31
25	CQ-D025-XC26	Y-G03-XC26	IY-G03-XC26	36.5
32	CQ-D032-XC26			
40	CQ-D040-XC26	Y-G04-XC26	IY-G04-XC26	52.5

チューブ内径(mm)	2山クレビス	2山ナックルジョイント	クレビス用ピン ナックル用ピン	L (mm)
50	CQ-D050-XC26		IY-G05-XC26	66
63	CQ-D063-XC26	Y-G05-XC26	IY-G05-XC26	
80	CQ-D080-XC26	Y-G08-XC26	IY-G08-XC26	78
100	CQ-D100-XC26	Y-G10-XC26	IY-G10-XC26	86

共通仕様品オーダーメイド

-XC26□・2山クレビス幅12.5mm、16.5mm、19.5mm/2山ナックルジョイント付



33 2山クレビス幅12.5mm、16.5mm、19.5mm/2山ナックルジョイント付

表示記号

-XC26□

3種類の2山クレビス幅/2山ナックルジョイント幅 12.5mm、16.5mm、19.5mmに対応

シリーズ	名称/種類	型式	作動方式	備考	標準形の掲載ページ
CQ2	薄形シリンドラ	CQ2	複動片ロッド	φ32~φ63に適用 取付支持形式は、 2山クレビス形(D)のみ	③ P.880~
	ロングストロークタイプ	CQ2			
	耐横荷重形	CQ2□S			

仕様: 標準形と同一

型式表示方法

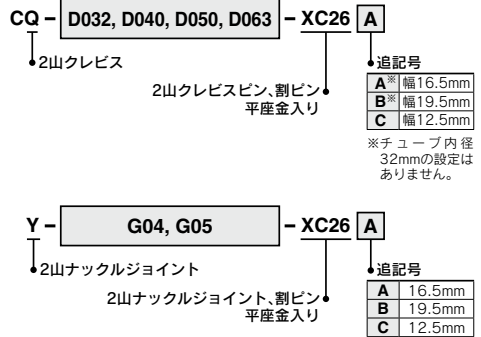
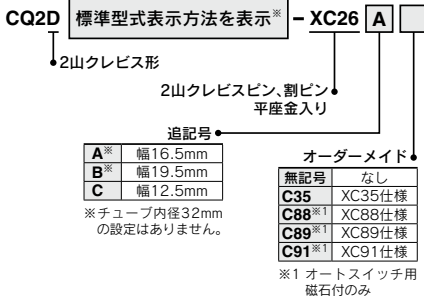

※ロッド先端金具: 2山ナックルジョイント付でも手配可能です。

オーダーメイド対応表

シリーズ	オーダーメイド			
	XC35	XC88	XC89	XC91
薄形シリンドラ	●	●	●	—
ロングストロークタイプ	●	●	●	●
耐横荷重形	—	—	●	●

※XC35の詳細は⇒P.1538
XC88, 89, 91の詳細は⇒P.1571

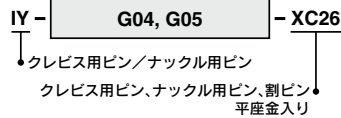

外形寸法図 (下記以外の寸法は標準形と同一)

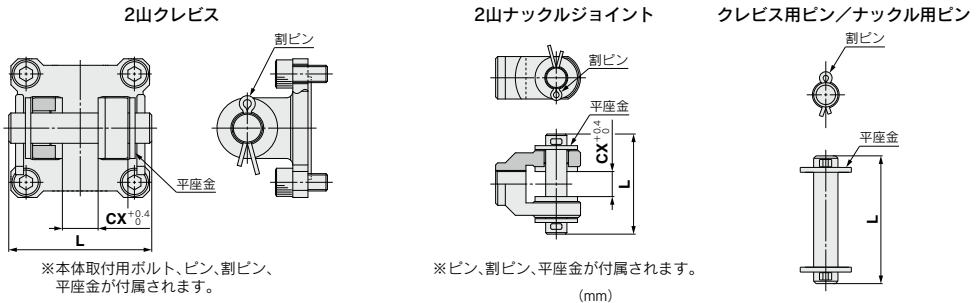

チューブ内径 (mm)	2山クレビス	2山ナックルジョイント	クレビス用ピン ナックル用ピン	CX	L
32	CQ-D032-XC26C	Y-G04-XC26C	IY-G04-XC26	12.5	52.5
	CQ-D040-XC26A	Y-G04-XC26A		16.5	
	CQ-D040-XC26B	Y-G04-XC26B		19.5	
40	CQ-D040-XC26C	Y-G04-XC26C	IY-G05-XC26	12.5	66
	CQ-D050-XC26A	Y-G05-XC26A		16.5	
	CQ-D050-XC26B	Y-G05-XC26B		19.5	
50	CQ-D050-XC26C	Y-G05-XC26C	IY-G05-XC26	12.5	66
	CQ-D063-XC26A	Y-G05-XC26A		16.5	
	CQ-D063-XC26B	Y-G05-XC26B		19.5	
63	CQ-D063-XC26C	Y-G05-XC26C	IY-G05-XC26	12.5	66
	CQ-D063-XC26B	Y-G05-XC26B		19.5	
	CQ-D063-XC26A	Y-G05-XC26A		12.5	



共通仕様品オーダーメイド -XC27:2山クレビス用ピン、2山ナックル用ピンの材質ステンレス鋼



表示記号

34 2山クレビス用ピン、2山ナックル用ピンの材質ステンレス鋼

-XC27

取付支持形式の一つである2山クレビス形あるいは、付属金具の一つである2山ナックルジョイントの揺動部のサビ防止のために、ピンおよび止め輪の材質をステンレス鋼に変更。

適用シリーズ

シリーズ	名称/種類	型式	作動方式	標準形の掲載ページ
CM2	標準形	CM2-Z	複動片ロッド ^{注1)} 単動(押、引) ^{注1)}	③ P.236~
	ロッド回り止め形	CM2K-Z	複動片ロッド ^{注1)} 単動(押、引) ^{注1)}	
	エンドロックシリンダ	CBM2	複動片ロッド	
	スムーズシリンダ	CM2Y-Z	複動片ロッド	
CG1	標準形	CG1-Z	複動片ロッド	③ P.354~
	ロッド回り止め形	CG1K-Z ^{注2)}	複動片ロッド ^{注1)}	
	エンドロックシリンダ	CG1K-Z ^{注2)}	複動片ロッド ^{注1)}	
MB	標準形	MB-Z	複動片ロッド ^{注1)}	③ P.482~
	ロッド回り止め形	MBK-Z	複動片ロッド ^{注1)}	
	エンドロック形	MBKW-Z	複動片ロッド	
	スムーズシリンダ	MBY-Z	複動片ロッド ^{注1)}	
	標準形	MBB	複動片ロッド	
MB1	標準形	MB1-Z	複動片ロッド ^{注1)}	③ P.530~
	ロッド回り止め形	MB1K-Z	複動片ロッド ^{注1)}	
CA2	標準形	CA2-Z	複動片ロッド ^{注1)}	③ P.560~
	ロッド回り止め形	CA2K	複動片ロッド	
	エンドロックシリンダ	CBA2	複動片ロッド	
	エアハイドロシリンダ	CA2H	複動片ロッド	
	スムーズシリンダ	CA2Y-Z	複動片ロッド	

シリーズ	名称/種類	型式	作動方式	標準形の掲載ページ
CS1	標準形	CS1	複動片ロッド	③ P.620~
	低摩擦形	CS1Q	複動片ロッド	
CS2	標準形	CS2	複動片ロッド	S20-196
	スムーズシリンダ	CS2Y	複動片ロッド	
CQS	標準形	CQS	複動片ロッド 単動(押、引)	③ P.797~
	ロングストローク	CQS	複動片ロッド	
	耐横荷重形	CQSIS	複動片ロッド	
	ロッド回り止め	CQSK	複動片ロッド	
CQ2	標準形	CQ2-Z	複動片ロッド ^{注1)} 単動(押、引) ^{注1)}	③ P.880~
	ロングストローク	CQ2-Z	複動片ロッド	
	耐横荷重形	CQ2IS-Z	複動片ロッド	
	ロッド回り止め形	CQ2K-Z	複動片ロッド	

注1) 型式表示で2山ナックルジョイント金具付は除く。

注2) エアクッションφ20, φ25, φ32除く。

型式表示方法

CM2D 標準型式表示方法を表示 **-XC27**

CG1D 標準型式表示方法を表示 **-XC27**

CA2D 標準型式表示方法を表示 **-XC27**

CS1D 標準型式表示方法を表示 **-XC27**

CS2D 標準型式表示方法を表示 **-XC27**

CQSD 標準型式表示方法を表示 **-XC27**

CQ2D 標準型式表示方法を表示 **-XC27**

↓ 2山クレビス形 2山クレビスピン材質ステンレス ↓

Y - G012, Z015A, G02, G03, G04, G05, G08, G10 **-XC27**

Y - 020B, 032B, 040B **-XC27**

Y - 04D, 05D, 08D, 10D **-XC27**

Y - 12, 14, 16, 18, 20, 25, 30 **-XC27**

Y - 12A, 14A, 16A, 18A, 20A, 25A, 32A **-XC27**

↓ 2山ナックルジョイント 2山ナックルジョイント用ピン
材質ステンレス鋼 ↓

仕様

取付支持形式	2山クレビス形(D)、2山ナックルジョイントのみ
ピンおよび止め輪の材質	ステンレス鋼(SUS304)
上記以外の仕様	標準形と同一

IY - 12, 14, 16, 18, 20, 25, 30 **-XC27**

IY - G012(J015)*, G02, G03, G04, G05, G08, G10 **-XC27**

CD - M03, M05, M08 **-XC27**

CD - G02, G25, G03, G04, G05, G06 **-XC27**

CDP - 1, 2, 3 **-XC27**

CDP - 2A, 3A, 4A, 5A, 6A, 7A **-XC27**

クレビス用ピン
ナックル用ピン 材質ステンレス鋼 ↓

● クレビス用ピン/ナックル用ピン

※IY-J015のステンレス仕様の手配品番はIY-J015SUSとなります。

取付支持金具、付属金具、ナット類材質：ステンレス鋼
下記金具を別途用意しました。(個別手配)
詳細は各シリーズの「付属金具」ページをご参照ください。

シリーズ	チューブ内径 (mm)	フート形	フランジ 形	1山ナックル ジョイント	2山ナックル ジョイント	取付用 ナット	ロッド先端 ナット	付属金具 掲載ページ
CM2	20, 25, 32, 40	○	○	○	○	○	○	③ P.254
CG1	20, 25, 32, 40, 50, 63, 80, 100	○*	○*	○	○	—	○	③ P.396
CQ2	20, 25, 32, 40, 50, 63, 80, 100	—	—	○	○	—	○	③ P.899

※チューブ内径20, 25は除く。

共通仕様品オーダーメイド -XC28: フランジ材質をSS400に変更し、コンパクト化



表示記号

-XC28

35 フランジ材質をSS400に変更し、コンパクト化

ロッド側とヘッド側フランジ金具の幅をシリンダロッドカバーと同一寸法にし、取付スペースを縮少。(フランジ形状とFV寸法のみが標準形と相違。)

適用シリーズ

シリーズ	名称/種類	型式	作動方式	標準形の掲載ページ
CA2	エアシリンダ	CA2-Z	複動片ロッド	③ P.560~
		CA2W-Z	複動両ロッド	
	ロッド回り止め形	CA2K	複動片ロッド	
		CA2KW	複動両ロッド	
	エンドロックシリンダ	CBA2	複動片ロッド	
	エアハイドロシリンダ	CA2H	複動片ロッド	
	CA2HW	複動両ロッド		
	スムーズシリンダ	CA2Y-Z	複動片ロッド	

型式表示方法

CA2 **F** 標準型式表示方法を表示 **-XC28**

フランジ材質をSS400に変更し、
コンパクト化

● 取付支持形式

F	ロッド側フランジ
G	ヘッド側フランジ

仕様: 標準形と同一

外形寸法図

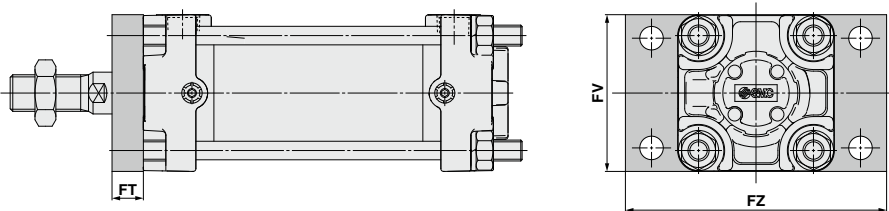

(mm)

チューブ内径(mm)	FT	FV	FZ
40	12	60	100
50	12	70	110
63	15	85	130
80	18	102	160
100	18	116	180

※左表以外の外形寸法は、標準形ロッド側フランジ
およびヘッド側フランジと同一。
(図はロッド側フランジの場合)

共通仕様品オーダーメイド -XC29:2山ナックルジョイント部にスプリングピン打ち



表示記号

-XC29

36 2山ナックルジョイント部にスプリングピン打ち

2山ナックルジョイントのゆるみ止め防止用。

適用シリーズ

シリーズ	名称/種類	型式	作動方式	標準形の掲載ページ
CM2	エアシリンダ	CM2-Z	複動片ロッド ^{注1)}	① P.236~
		CM2W-Z	単動(押・引) ^{注1)}	
	ダイレクトマウント形	複動片ロッド		
	集約配管形	CM2□□P	複動片ロッド	
	エンドロックシリンダ	CBM2	複動片ロッド	
CG1	エアシリンダ	スムースシリンダ	CM2Y-Z	複動片ロッド
		CG1-Z1	複動片ロッド ^{注1)}	③ P.354~
		CG1-Z	単動(押) ^{注1)} 注2)	③ P.378~

注1) 型式表示でロッド先端金具は除く。

注2) ラパークッションのみ対応。

シリーズ	名称/種類	型式	作動方式	標準形の掲載ページ
MB	エアシリンダ	MB-Z*	複動片ロッド ^{注1)}	③ P.482~
	エンドロック形	MBB	複動片ロッド	
	スムースシリンダ	MBY-Z	複動片ロッド	
MB1	エアシリンダ	MB1-Z*	複動片ロッド ^{注1)}	② P.530~
	エアシリンダ	CA2-Z	複動片ロッド ^{注1)}	
CA2	エンドロックシリンダ	CBA2	複動片ロッド	③ P.560~
	エアハイドロシリンダ	CA2H	複動片ロッド	
	スムースシリンダ	CA2Y-Z	複動片ロッド	
	CV	バルブ付シリンダ	CV3	

*ø125は除く。

型式表示方法

各シリーズ標準型式表示方法を表示

-XC29

2山ナックルジョイント部にスプリングピン打ち ↓

仕様:標準形と同一

外形寸法図/取付金具自体には、ピンは同梱包となります。

CM2 シリーズ

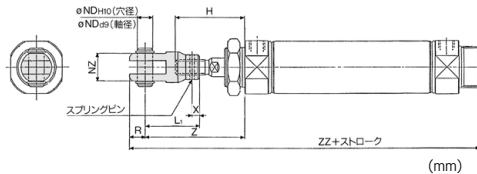

チューブ内径(mm)	H	L ₁	NDH ₁₀	NZ	R	X	Z	ZZ	スプリングピン
20	41	36	9 ^{+0.058} ₀	18	10	5	61	146	ø3×16L
25	45	38	9 ^{+0.058} ₀	18	10	5	65	150	ø3×16L
32	45	38	9 ^{+0.058} ₀	18	10	5	65	152	ø3×16L
40	50	55	12 ^{+0.070} ₀	38	13	11	83	200	ø4×24L

※左表以外の寸法は、標準形と同一。

CA2 シリーズ

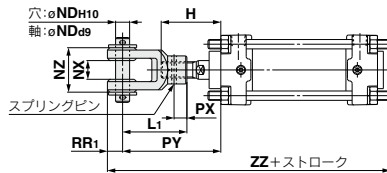

チューブ内径(mm)	H	L ₁	PX	PY	ZZ	RR ₁	øND	H10	d _ø	NX	NZ	使用スプリングピン
40	51	55	11	84	192	13	12	+0.070 0	-0.050 -0.093	16 ^{+0.3} +0.1	38	ø4×24L
50	58	60	12	91	207	15	12	+0.070 0	-0.050 -0.093	16 ^{+0.3} +0.1	38	ø4×25L
63	58	60	12	91	218	15	12	+0.070 0	-0.050 -0.093	16 ^{+0.3} +0.1	38	ø4×25L
80	71	71	16	105	257	19	18	+0.070 0	-0.050 -0.093	28 ^{+0.3} +0.1	55	ø4×36L
100	72	83	16	118	282	21	20	+0.084 0	-0.065 -0.117	30 ^{+0.3} +0.1	61	ø4×40L

※上表以外の寸法は、標準形と同一。

共通仕様品オーダーメイド -XC30: ロッド側トラニオンをロッドカバーの前に取付



37 ロッド側トラニオンをロッドカバーの前に取付

表示記号

-XC30

トラニオン金具をロッドカバーの前に組付けることにより、支点からロッド先端までの距離を短くしたシリンダ。

適用シリーズ

シリーズ	名称/種類	型式	作動方式	備考	標準形の掲載ページ
MB	標準形	MB-Z※1	複動片ロッド		③ P.482~
		MBW-Z※1	複動両ロッド		
	ロッド回り止め形	MBK-Z	複動片ロッド		
	エンドロック形	MBB	複動片ロッド		
	スムーズシリンダ	MBY-Z	複動片ロッド		
MB1	標準形	MB1-Z※1	複動片ロッド		③ P.530~
		MB1W-Z※1	複動両ロッド		
	ロッド回り止め形	MB1K-Z	複動片ロッド		
CA2	エアシリンダ	CA2-Z	複動片ロッド		③ P.560~
	エンドロックシリンダ	CBA2※2	複動片ロッド		
	スムーズシリンダ	CA2Y-Z	複動片ロッド		
CS1	標準形	CS1	複動片ロッド		③ P.620~
		CS1W	複動両ロッド		
CS2	低摩擦形	CS1Q	複動片ロッド	φ125~φ160のみ	S20-196
		CS2	複動片ロッド	φ125~φ160のみ	
	標準形	CS2W	複動片ロッド	φ125~φ160のみ	
		CS2Y	複動片ロッド	φ125~φ160のみ	

※1 φ125は除く。

※2 ヘッド側エンドロック付のみ対応可

型式表示方法

MB T 標準型式表示方法を表示 **-XC30**
MB1 ↓
CA2 ↓ トラニオンをロッドカバーの前に取付
CS1 ↓
CS2 ↓ トラニオン金具

仕様: 標準形と同一

外形寸法図 (下記以外の寸法は、標準形と同一)

CA2 シリーズ

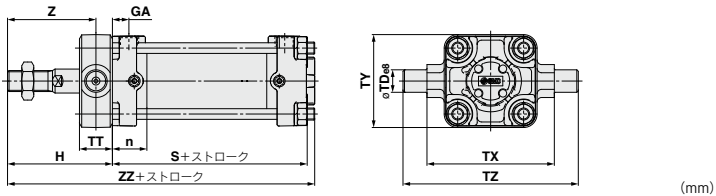

記号	n	GA	H	S	TDe8	TT	TX	TY	TZ	Z	ZZ
40	23	11	66	80	15 ^{-0.032} _{-0.059}	22	85	62	117	55	151
50	26	13	71	86	15 ^{-0.032} _{-0.059}	22	95	74	127	60	163
63	27	13	79	94	18 ^{-0.032} _{-0.059}	28	110	90	148	65	179
80	32	16	94.5	111	25 ^{-0.040} _{-0.073}	34	140	110	192	77.5	212.5
100	35	16	100	121	25 ^{-0.040} _{-0.073}	40	162	130	214	80	229

MB シリーズ

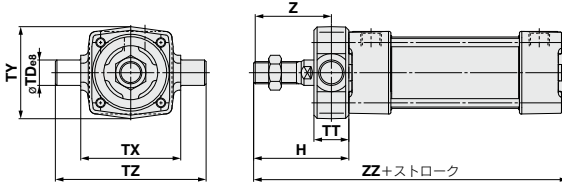

記号	H	φTDe8	TT	TX	TY	TZ	Z	ZZ
32	47	12 ^{-0.032} _{-0.059}	17	50	49	74	38.5	135
40	60	16 ^{-0.032} _{-0.059}	22	63	58	95	49	148
50	66	16 ^{-0.032} _{-0.059}	22	75	71	107	55	164
63	72	20 ^{-0.040} _{-0.073}	28	90	87	130	58	170
80	86	20 ^{-0.040} _{-0.073}	34	110	110	150	69	204
100	92	25 ^{-0.040} _{-0.073}	40	132	136	182	72	210

※上記寸法以外の寸法は、標準形と同一。

共通仕様品オーダーメイド -XC30: ロッド側トラニオンをロッドカバーの前に取付



表示記号

-XC30

37 ロッド側トラニオンをロッドカバーの前に取付

外形寸法図 (下記以外の寸法は、標準形と同一)

MB1 シリーズ

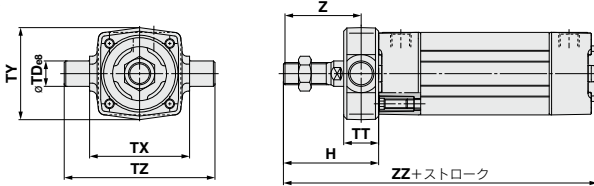

チューブ内径	H	ϕTD_{e8}	TT	TX	TY	TZ	Z	ZZ
32	47	12 ^{+0.032} _{-0.059}	17	50	49	74	38.5	135
40	60	16 ^{+0.032} _{-0.059}	22	63	58	95	49	148
50	66	16 ^{+0.032} _{-0.059}	22	75	71	107	55	164
63	72	20 ^{+0.040} _{-0.073}	28	90	87	130	58	170
80	86	20 ^{+0.040} _{-0.073}	34	110	110	150	69	204
100	92	25 ^{+0.040} _{-0.073}	40	132	136	182	72	210

※上記寸法以外の寸法は、標準形と同一。

CS1 シリーズ

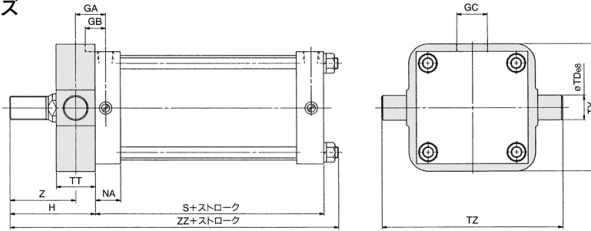

チューブ内径	記号	GA	GB	GC	NA	S	ϕTD_{e8}	TT	TY	TZ	H	Z	ZZ
125	38	23	45	32	95	32 ^{+0.050} _{-0.089}	50	164	234	113	88.0	227	
140	40.5	23	45	32	95	36 ^{+0.050} _{-0.089}	55	184	262	113	85.5	227	
160	45.5	25.5	50	36	103	40 ^{+0.050} _{-0.089}	60	204	292	123	93.0	248	
180	45	25.5	50	36	108	45 ^{+0.050} _{-0.089}	59	228	326	138	108.5	272	
200	45	25.5	50	36	108	45 ^{+0.050} _{-0.089}	59	257	355	138	108.5	272	
250	54.5	30	60	46	138	56 ^{+0.050} _{-0.106}	69	325	447	163	128.5	331	
300	59.5	30	70	46	143	67 ^{+0.050} _{-0.106}	79	390	534	178	138.5	357	

※上記寸法以外の寸法は、標準形と同一。

CS2 シリーズ

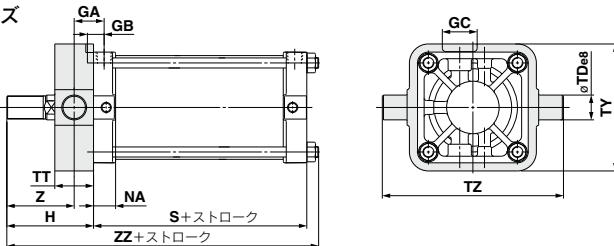

チューブ内径 (mm)	GA	GB	GC	NA	S	TD _{e8}	TT	TY	TZ	H	Z	ZZ
125	38	23	45	28.5	96	32 ^{+0.050} _{-0.089}	50	164	234	112	87	221
140	40.5	23	45	28.5	96	36 ^{+0.050} _{-0.089}	55	184	262	112	84.5	221
160	46	26	50	32.5	104	40 ^{+0.050} _{-0.089}	60	204	292	122	92	241

共通仕様品オーダーメイド

-XC34: 回り止めプレートにワーク取付用ねじ付(ロッド先端突出なし)



表示記号

-XC34

38 回り止めプレートにワーク取付用ねじ付(ロッド先端突出なし)

プレートにワーク取付用ねじがあります。

回り止めプレートからピストンロッド先端までのFL寸法をカット。プレートからピストンロッドが出ないタイプ。

適用機種 of 型式表示方法を表示 **-XC34**

適用シリーズ

シリーズ	名称/種類	型式	作動方法	標準形の掲載ページ
CU	ロッド回り止め	CUK	複動片ロッド	③ P.770~
	ロッド回り止め	CUK	単動片ロッド(押・引)	
	ロッド回り止め/ロングストローク	CUK	複動片ロッド	

外形寸法図

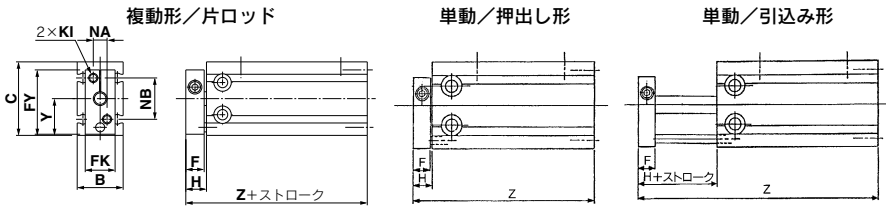

(mm)

チューブ内径 (mm)	B	C	FK	FY	KI	NA	NB	Y
6	13	22	11	20.5	M3×0.5	6	14	10.5
10	15	24	12	22	M3×0.5	7	15	11.5
16	20	32	13	28	M4×0.7	6	18	15.5
20	26	40	16	33	M4×0.7	8	20	19.5
25	32	50	20	43.5	M5×0.8	10	28	24.5
32	40	62	24	51.5	M5×0.8	12	32	30.5

(mm)

作動方式 チューブ 内径(mm)	F	H	複動形		単動(押し出し形)						単動(引込み)					
			Z		Z						Z					
			スイッチ無	スイッチ付	スイッチ無			スイッチ付			スイッチ無			スイッチ付		
				5st	10st	15st	5st	10st	15st	5st	10st	15st	5st	10st	15st	
6	8	9	42	42	47	52	57	47	52	57	52	62	67	52	62	67
10	8	9	45	45	50	55	65	50	55	65	55	65	80	55	65	80
16	8	9	39	49	44	49	59	54	59	69	59	69	84	69	79	94
20	8	9	45	55	50	55	65	60	65	75	55	65	80	65	75	90
25	10	11	51	61	56	61	71	66	71	81	61	71	86	71	81	96
32	12	13	55	65	60	65	75	70	75	85	65	75	90	75	85	100

※上表以外の寸法は、標準形と同一。

共通仕様品オーダーメイド -XC35: コイルスクレーパ付



表示記号

-XC35

39 コイルスクレーパ付

ピストンロッドに付着した、霜氷や溶接スバツタ、切粉等を除去し、パッキン類を保護します。

適用シリーズ

シリーズ	名称/種類	型式	作動方式	備考	標準形の掲載ページ
CM2	エアシリンダ	CM2-Z	複動片ロッド	エアクッション付は除く	③ P.236~
	エンドロックシリンダ	CM2W-Z	複動両ロッド	エアクッション付は除く	
CG1	エアシリンダ	CG1-Z1	複動片ロッド	ヘッド側ロックのみ(エアクッション付は除く)	③ P.354~
		CG1-Z	複動片ロッド		③ P.378~
MB	エアシリンダ	MB-Z	複動片ロッド	φ125は除く	③ P.482~
		MBW-Z	複動両ロッド	φ125は除く	
MB1	エアシリンダ	MB1-Z	複動片ロッド	φ125は除く	③ P.530~
		MBW-Z	複動両ロッド	φ125は除く	
CA2	エアシリンダ	CA2-Z	複動片ロッド		③ P.560~
	エンドロックシリンダ	CA2W-Z	複動両ロッド		
CS1	エアシリンダ	CS1	複動片ロッド		⑤ P.620~
		CS1W	複動両ロッド		
CS2	エアシリンダ	CS2	複動片ロッド	φ125~φ250に適用	S20-196
		CS2W	複動両ロッド	φ125~φ160に適用	
CQ2	薄形シリンダ	CQ2-Z	複動片ロッド	φ32~φ100に適用	③ P.880~
		CQ2W-Z	複動両ロッド	φ32~φ100に適用	
		CQP2	複動片ロッド	φ32~φ100に適用、金具付を除く	
RQ	エアクッション付薄形シリンダ	RQ	複動片ロッド	φ32~φ100に適用	③ P.1039~
MWB	ロック付シリンダ	MWB	複動片ロッド		⑤ P.720~
	ロック付シリンダ	MWBW	複動両ロッド		
	ロックユニット	MWB-UT	—	両側にコイルスクレーパ付	
CNA2	ロック付シリンダ	CNA2	複動片ロッド		⑤ P.762~
CNG	ロック付シリンダ	CNG	複動片ロッド		⑤ P.692~
CLS	ロック付シリンダ	CLS	複動片ロッド	φ125~φ160に適用(φ180~φ250は標準品で対応)	⑤ P.824~
CLQ	ロック付薄形シリンダ	CLQ	複動片ロッド	φ40~φ100に適用	⑤ P.850~
MGP	ガイド付薄形シリンダ	MGPM-Z	複動形	φ20~φ100に適用	④ P.536~
		MGPL-Z	複動形	φ20~φ100に適用	
		MGPA-Z	複動形	φ20~φ100に適用	
MGG	ガイド付シリンダ	MGG	複動形	φ32~φ100に適用	④ P.668~
MGC	ガイド付シリンダ	MGC	複動形	φ32~φ50に適用	④ P.708~

型式表示方法

各シリーズ標準型式表示方法を表示

-XC35

コイルスクレーパ付

※ MGPシリーズはP.1542をご参照ください。

仕様: 標準形と同一

共通仕様品オーダーメイド -XC35: コイルスクレーパ付



表示記号

-XC35

39 コイルスクレーパ付

外形寸法図 (下記以外の寸法は、標準形と同一)

CG1-Z1 シリーズ

CG1-Z シリーズ

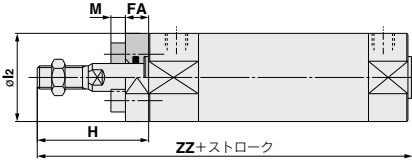

チューブ内径	ストローク範囲		FA	H		l ₂	M	ZZ	
	CG1-Z1	CG1-Z		おねじ	めねじ			おねじ	めねじ
20	~1000	~200(~1500)	6	39	27	26	4	110(118)	98(106)
25		6	44	28	31	5	115(123)	99(107)	
32		6	44	28	38	5	117(125)	101(109)	
40		7	54	29	47	3.5	134(143)	109(118)	
50	~300(~1500)		7	62	30	58	4.5	154(166)	122(134)
63			7	62	30	72	5.5	154(166)	122(134)

注) ()内寸法は、CG1-Zロングストロークの場合です。
 ※軸方向フート形、ロッド側フランジ形の場合はシリンダとスクレーパ金具との間に取付金具をはさみ込みボルト止めて出荷となります。その他は同梱包(未組付)となります。

MB シリーズ

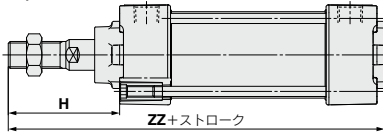

チューブ内径	H		ZZ	
32	47	135		
40	58	146		
50	67	165		
63	67	165		
80	81	199		
100	81	199		

MB1 シリーズ



チューブ内径	H		ZZ	
32	47	135		
40	58	146		
50	67	165		
63	67	165		
80	81	199		
100	81	199		

CS1 シリーズ

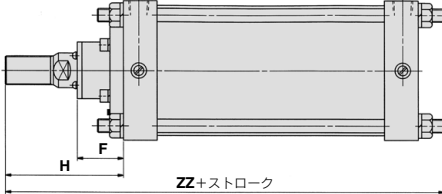

チューブ内径	オートスイッチなし			オートスイッチ付		
	F	H	ZZ	F	H	ZZ
125	50	120	245	50	120	245
140	50	120	245	50	120	245
160	50	130	266.5	50	130	266.5
180	55	145	291	55	145	295
200	55	145	291	55	145	300
250	69	175	357.5	—	—	—
300	69	190	387.5	—	—	—

CS2 シリーズφ125~φ160は標準形と同一寸法です
 φ180~φ250

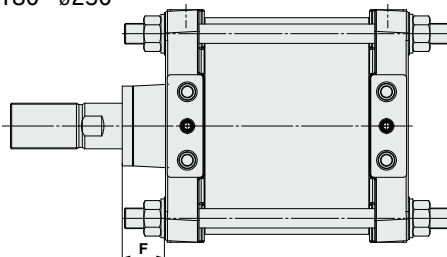

チューブ内径	F
180	37
200	41
250	52

共通仕様品オーダーメイド -XC35: コイルスクレーパ付



39 コイルスクレーパ付

表示記号

-XC35

外形寸法図 (下記以外の寸法は、標準形と同一)

CQ2 シリーズ

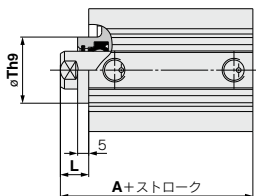

チューブ 内径	A			L		T
	標準形, 軸方向配管形	ロングストローク	標準形, 軸方向配管形	ロングストローク	(mm)	
	50ストローク以下	75,100ストローク	125~300ストローク	100ストローク以下		
32	35(45)	45	62.5	12	17	23 ⁺⁰ _{-0.052}
40	41.5(51.5)	51.5	72	12	17	28 ⁺⁰ _{-0.052}
50	43.5(53.5)	53.5	73.5	13	18	35 ⁺⁰ _{-0.062}
63	49(59)	59	75	13	18	35 ⁺⁰ _{-0.062}
80	58.5(68.5)	68.5	86	15	20	43 ⁺⁰ _{-0.062}
100	70(80)	80	97.5	17	22	59 ⁺⁰ _{-0.074}

※ () 内寸法は、オートスイッチ用磁石付の場合です。

共通仕様品オーダーメイド -XC35: コイルスクレーパ付



39 コイルスクレーパ付

表示記号

-XC35

外形寸法図 (下記以外の寸法は、標準形と同一)

CQ2W シリーズ

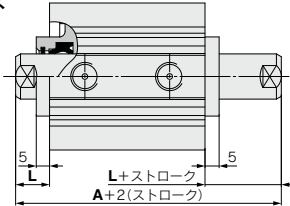

チューブ 内径	A		L
	50ストローク以下	75,100ストローク	
32	54.5(64.5)	64.5	12
40	64(74)	74	12
50	66.5(76.5)	76.5	13
63	68(78)	78	13
80	81(91)	91	15
100	94.5(104.5)	104.5	17

※()内寸法は、オートスイッチ用磁石付の場合です。

RQ シリーズ

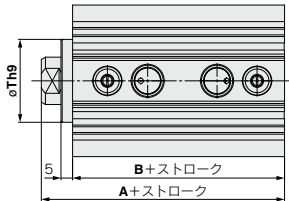

チューブ内径(mm)	A	B	Th9
32	49	37	23 ⁰ / _{0.052}
40	56	44	28 ⁰ / _{0.052}
50	62.5	49.5	35 ⁰ / _{0.062}
63	68	55	35 ⁰ / _{0.062}
80	78.5	63.5	43 ⁰ / _{0.062}
100	93	76	59 ⁰ / _{0.074}

CBA2 シリーズ

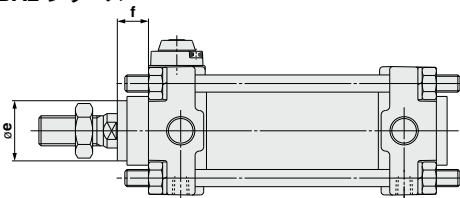

チューブ内径(mm)	ae	f	
		ロッド側ロック付・両側ロック付	
40	28	14.5	
50	32	16.5	
63	32	14	
80	37	16	
100	44	17.5	

上図はロッド側ロック付、マニュアル解除ノンロックタイプの場合を示します。
CBA2ヘッド側ロック付の場合、標準品と同一です。
マニュアル解除ロックタイプの場合も上記の寸法は同じです。

CNG シリーズ

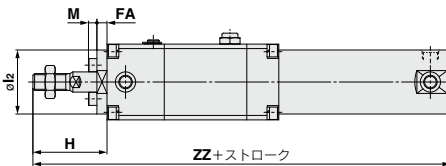

チューブ内径	FA	M	l ₂	H	ZZ
20	6	4	26	39	182
25	6	5	31	44	197
32	6	5	38	44	200
40	7	3.5	47	54	225
					ZZ
					リングストローク の場合
					190
					205
					208
					234

※他の外形寸法は標準形と同一です。(本図はラバークッション形)
※軸方向フート形、ロッド側フランジ形の場合はシリンダとスクレーパ金具との間に取付金具をはさみ込みボルト止めて出荷となります。

CNA2 シリーズ

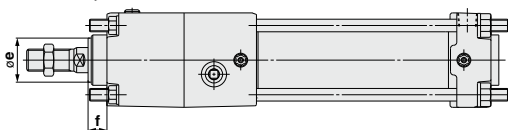

チューブ内径(mm)	e	f
40	28	12
50	32	12.5
63	32	12.5
80	37	16.5
100	44	17

共通仕様品オーダーメイド -XC35: コイルスクレーパ付



表示記号

-XC35

39 コイルスクレーパ付

外形寸法図 (下記以外の寸法は、標準形と同一)

MNB シリーズ

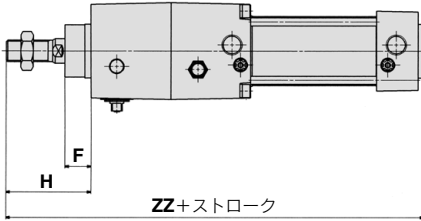

チューブ内径(mm)	F	H	ZZ
32	16	47	205
40	18	56	221
50	19	63	250
63	19	63	264
80	25	77	326
100	25	77	346

CLS シリーズ

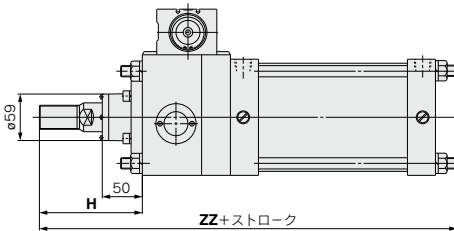

チューブ内径(mm)	H	ZZ
125	120	355
140	120	355
160	130	398.5

※φ180~φ250はコイルスクレーパが標準装備されています。

CLQ シリーズ

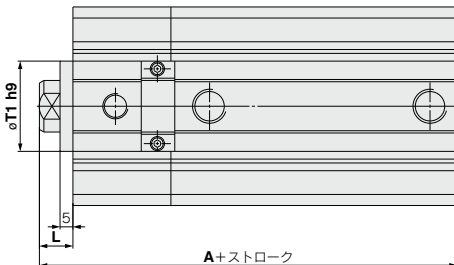

チューブ内径 (mm)	ストローク範囲 (mm)	A		L	T1 h9
		オートスイッチ無	オートスイッチ付		
40	10~50	75.5	85.5	12	28 ⁰ _{-0.052}
	75,100	85.5			
50	10~50	78.5	88.5	13	35 ⁰ _{-0.062}
	75,100	88.5			
63	10~50	87	97	13	35 ⁰ _{-0.062}
	75,100	97			
80	10~50	101.5	111.5	15	43 ⁰ _{-0.062}
	75,100	111.5			
100	10~50	120	130	17	59 ⁰ _{-0.074}
	75,100	130			

共通仕様品オーダーメイド -XC35: コイルスクレーパ付



39 コイルスクレーパ付

表示記号
-XC35

型式表示方法

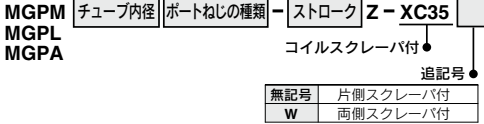

仕様

適用シリーズ	MGPM	MGPL・MGPA
軸受の種類	すべり軸受	ボールブッシュ軸受
シリンダチューブ内径(mm)	20,25,32,40,50,63,80,100	
最低使用圧力	片側付	0.12MPa
	両側付	0.14MPa
上記以外の仕様	標準品と同じ	

外形寸法図 (下記以外の寸法は、標準形と同一)

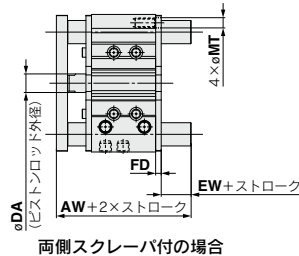
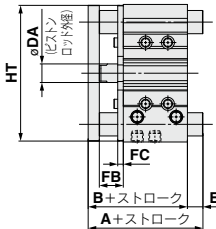

MGPM, MGPL, MGPA 共通寸法表

チューブ内径(mm)	B	DA	FB	FC	
				MGPM	MGPL/MGPA
20	63	10	18	5	5
25	63.5	10	17	6	5
32	69.5	14	22	6	5
40	76	14	22	6	5
50	82	20	26	6	5
63	87	20	26	6	5
80	106.5	25	34	8	6
100	126	30	41	9	6

両側スクレーパ付 / AW, EW, FD, MT 寸法 (mm)

チューブ内径(mm)	AW	EW	FD	MT
20	74	6	5	6
25	74.5	6	5	7
32	82.5	7	6	9
40	89	7	6	8.5
50	95	7	6	11
63	100	7	6	11
80	120.5	8	6	14
100	143	8	9	16

MGPM (すべり軸受) / A, E, HT 寸法

チューブ内径(mm)	A			E			HT
	50st以下	50stを超え200st以下	200stを超える	50st以下	50stを超え200st以下	200stを超える	
20	63	87.5	120	0	24.5	57	80
25	63.5	87.5	119.5	0	24	56	93
32	85	103.5	139.5	15.5	34	70	110
40	85	103.5	139.5	9	27.5	63.5	118
50	98.5	119.5	160.5	16.5	37.5	78.5	146
63	98.5	119.5	160.5	11.5	32.5	73.5	160
80	114.5	141.5	190.5	8	35	84	199
100	136.5	161.5	200.5	10.5	35.5	74.5	236

MGPL, MGPA (ボールブッシュ軸受) / A, E, HT 寸法

チューブ内径(mm)	A				E				HT
	30st以下	30stを超え100st以下	100stを超え200st以下	200stを超える	30st以下	30stを超え100st以下	100stを超え200st以下	200stを超える	
20	69	86	110	127.5	6	23	47	64.5	80
25	75.5	91.5	110.5	127.5	12	28	47	64	93

チューブ内径(mm)	A				E				HT
	50st以下	50stを超え100st以下	100stを超え200st以下	200stを超える	50st以下	50stを超え100st以下	100stを超え200st以下	200stを超える	
32	89.5	106.5	126.5	148.5	20	37	57	79	110
40	89.5	106.5	126.5	148.5	13.5	30.5	50.5	72.5	118
50	101.5	122.5	142.5	169.5	19.5	40.5	60.5	87.5	146
63	101.5	122.5	142.5	169.5	14.5	35.5	55.5	82.5	160

チューブ内径(mm)	A				E				HT
	25st以下	25stを超え50st以下	50stを超え200st以下	200stを超える	25st以下	25stを超え50st以下	50stを超え200st以下	200stを超える	
80	114.5	138.5	168.5	201.5	8	32	62	95	199
100	129.5	155.5	188.5	211.5	3.5	29.5	62.5	85.5	236

共通仕様品オーダーメイド -XC35: コイルスクレーパ付



39 コイルスクレーパ付

表示記号

-XC35

型式表示方法

MGG **MGC** 各シリーズ標準型式表示方法を表示 **-XC35**

コイルスクレーパ付

仕様: 各シリーズの標準形と同一

注1) $\phi 20$, $\phi 25$ は除く。

注2) ピストンロッドおよびガイドロッド(前・後部)にコイルスクレーパを装着しています。

外形寸法図 (下記以外の寸法およびMGG□Bシリーズ $\phi 63 \sim \phi 100$ は標準形と同一)

MGG□B シリーズ

$\phi 32 \sim \phi 50$

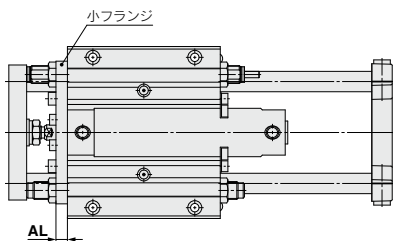

(mm)	
チューブ内径 (mm)	AL
32	9
40	12
50	12

MGC□Bシリーズ

$\phi 32 \sim \phi 50$

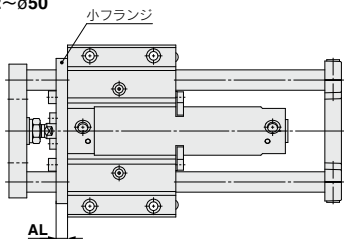

(mm)	
チューブ内径 (mm)	AL
32	9
40	12
50	12

共通仕様品オーダーメイド

-XC36: ロッド側インロー付

-XC37: 管接続ポートの絞り径を大きくする



40 ロッド側インロー付 **-XC36**

表示記号

ロッド側インロー付のシリンダ。

適用シリーズ

シリーズ	名称/種類	型式	作動方式	標準形の掲載ページ
CQS	薄形シリンダ	CQS	複動片ロッド 単動(押、引)	③ P.797~
		CQSW	複動両ロッド	
CQ2	薄形シリンダ	CQ2-Z	複動片ロッド 単動(押、引)	③ P.880~
		CQ2W-Z	複動両ロッド	
	ロングストローク注4)	CQ2	複動片ロッド	
	ロッド回り止め形注4)	CQ2K	複動片ロッド	
		CQ2KW	複動両ロッド	
	軸方向配管形(集中配管形)	CQP2	複動片ロッド 単動(押、引)	

注1) 両ロッドタイプの場合、両側にインローが付きます。

注2) 金具付は除く。

注3) CQ2はφ125以上は除く。

注4) ロングストローク、ロッド回り止め形(片ロッド、両ロッド)は標準品で対応可能です。

型式表示方法

各シリーズ標準型式表示方法を表示 **-XC36**

ロッド側インロー付

仕様: 標準形と同一

外形寸法図

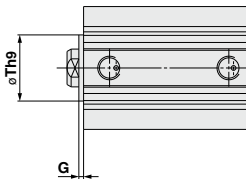

※上記寸法以外は、標準形と同一。

(mm)

シリーズ	CQ2		CQS	
	Th9	G	Th9	G
チューブ内径 (mm)				
12	15 ⁰ _{-0.043}	1.5	15 ⁰ _{-0.043}	1.5
16	20 ⁰ _{-0.052}	1.5	20 ⁰ _{-0.052}	1.5
20	13 ⁰ _{-0.043}	2	13 ⁰ _{-0.043}	2
25	15 ⁰ _{-0.043}	2	15 ⁰ _{-0.043}	2
32	21 ⁰ _{-0.052}	2	—	—
40	28 ⁰ _{-0.052}	2	—	—
50	35 ⁰ _{-0.062}	2	—	—
63	35 ⁰ _{-0.062}	2	—	—
80	43 ⁰ _{-0.062}	2	—	—
100	59 ⁰ _{-0.074}	2	—	—

41 管接続ポートの絞り径を大きくする **-XC37**

表示記号

標準形の管接続ポート絞り径を大きくしたシリンダ。

適用シリーズ

シリーズ	名称/種類	型式	作動方式	標準形の掲載ページ
CG1	エアシリンダ	CG1-Z	複動片ロッド	③ P.378~
	両ロッド形	CG1W-Z	複動両ロッド	
MGG	ガイド付シリンダ	MGG	複動形	④ P.668~
MGC	ガイド付シリンダ	MGC	複動形	④ P.708~

注1) ø80、100は除く。

型式表示方法

CG1標準型式表示方法を表示 **-XC37**

管接続ポートの絞り径を大きくする

MGG 輸受の種類 取付支持形式 チューブ内径 - ストローク - オートスイッチ - XC37

MGC 輸受の種類 取付支持形式 チューブ内径 - ストローク - 後プレート有無 - オートスイッチ - XC37

管接続ポートの絞り径を大きくする

仕様: 標準形と同一

外形寸法図(ポート絞り径) (下記以外の寸法は標準形と同一)

CG1 シリーズ

(mm)

チューブ内径 (mm)	ラバークッション付	エアクッション付	標準形
20	5	3	(2.1)
25	5	3.5	(2.5)
32	6	6	(3.3)
40	7	7	(3.9)
50	9	9	(4.5)
63	9	9	(5.7)

※吸収可能な運動エネルギーの範囲を超える場合は外部ストッパー等を使用し、シリンダカバーで衝撃を直接受けないようにしてください。

MGG シリーズ

(mm)

チューブ内径 (mm)	絞り径 (ø)
20	5
25	5
32	6
40	7
50	9
63	9

MGC シリーズ

(mm)

チューブ内径 (mm)	絞り径 (ø)
20	3
25	3.5
32	6
40	7
50	9

共通仕様品オーダーメイド -XC38:バキューム仕様(ロッド貫通穴タイプ)



42 バキューム仕様(ロッド貫通穴タイプ)

表示記号

-XC38

中空ロッドの貫通穴を真空エアなどの通路として利用できるタイプ。

適用シリーズ

シリーズ	名称/種類	型式	作動方式	備考	標準形の掲載ページ
CM2	エアシリンダ/標準形	CM2W-Z	複動両ロッド		③ P.257~
MTS	プレジジョンシリンダ	MTS	複動片ロッド	ø8 およびめねじのみ	④ P.502~

型式表示方法

CM2標準型式表示方法を表示

-XC38

バキューム仕様(ロッド貫通穴タイプ)



仕様:標準形と同一

構造/外形寸法図 (下記以外の寸法は、標準形と同一)

CM2W シリーズ

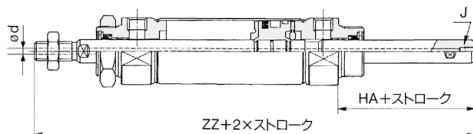

チューブ内径(mm)	d	J	HA	ZZ
20	3	M5×0.8	32	135
25	3	M5×0.8	32	139
32	3	M5×0.8	32	141
40	4	Rc1/8	36	174

MTS8 - ストローク (P) - XC38

軸方向配管形

バキューム仕様
/ロッド貫通穴タイプ



仕様

チューブ内径(mm)	8
配管方向	標準配管形・軸方向配管形
ロッド先端形状	めねじ

外形寸法図

MTS8 シリーズ

ø4/ø2.5ウレタンチューブ(TU0425)または
ソフトナイロンチューブ(TS0425)を使用ください。



△ 注意

- ①貫通穴はエアブローをしてください。
空気圧、真空通路になる貫通穴はエアブロー(フラッシング)をしてゴミ等を除去して使用ください。

共通仕様品オーダーメイド -XC42:ヘッドカバー側にショックアブソーバ内蔵形シリンダ



43 ヘッドカバー側にショックアブソーバ内蔵形シリンダ

表示記号

-XC42

エアシリンダCG1シリーズのヘッド側に専用ショックアブソーバを内蔵し、シリンダ引込み時のエネルギー吸収能力が従来品のエアクッションよりも大幅にアップしたものを。

適用シリーズ

シリーズ	名称/種類	型式	作動方式	備考	標準形の掲載ページ
CG1	エアシリンダ	CG1-Z	複動片ロッド	ヘッド側トラニオン、クレピスタブは除く	③ P.378~

型式表示方法

CG1 標準型式表示方法を表示 -XC42

ヘッドカバー側にショックアブソーバ内蔵形シリンダ



仕様

使用ピストン速度	50~1000mm/s
上記以外の仕様	標準形と同一

※軸方向フート形、ヘッド側フランジ形の場合は金具が取付けて出荷されます。
その他は同梱包(未組付)となります。

構造/外形寸法図 (下記以外の寸法はCG1ロングストロークと同一寸法です。)

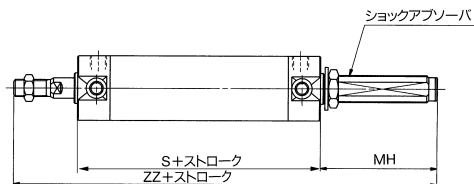

ショックアブソーバの寿命はCG1シリンダ本体とは異なります。
交換の目安はRBシリーズ個別注意事項欄をご参照ください。

(mm)					
チューブ内径	ストローク範囲	ショックアブソーバ対応型式	S	MH	ZZ
20	10~350	RBAC0806	77	23.5	135.5
25	10~400	RBAC1007	77	31	148
32	15~450	RBAC1412	79	55	174
40	15~800	RBAC2015	87	62.5	199.5
50	15~1200	RBAC2015	102	55.5	215.5
63	25~1200	RBAC2725	102	92.5	252.5

※ショックアブソーバは消耗品となります。
ショックアブソーバの仕様はRBC□□□□と同一となりますが、シリンダ内蔵のように外圧が加わる使用ではRBC□□□□タイプのご使用となります。
また、使用環境により、最大吸収エネルギーが低下する場合があります。

共通仕様品オーダーメイド

-XC51:ホースニップル付

-XC52:取付ナットに止めねじ付



44 ホースニップル付

表示記号

-XC51

出荷時に組付の手間を省くため、ホースニップルを組付けたもの。

適用シリーズ

シリーズ	名称/種類	型式	作動方式	標準形の掲載ページ
CJ2	エアシリンダ	CJ2-Z	複動片ロッド 単動(押、引)	③ P.74~
		CJ2W-Z	複動両ロッド	
	ロッド回り止め形	CJ2K-Z	複動片ロッド 単動(押、引)	
		CJ2Z-Z	複動片ロッド	
	スピードコントローラ内蔵形	CJ2Z-Z	複動片ロッド	
		CJ2W-Z	複動両ロッド	
	ダイレクトマウント形	CJ2RA-Z	複動片ロッド 単動(押、引)	
		CJ2RK-Z	複動片ロッド 単動(押、引)	

45 取付ナットに止めねじ付

表示記号

-XC52

取付ナットのゆるみ止め防止のために、止めねじを2方向から締め付けて、取付ナットを固定してください。

適用シリーズ

シリーズ	名称/種類	型式	作動方式	標準形の掲載ページ
CM2	エアシリンダ	CM2-Z	複動片ロッド 単動(押、引)	③ P.236~
		CM2W-Z	複動両ロッド	
	ロッド回り止め形	CM2K-Z	複動片ロッド 単動(押、引)	
		CM2KW-Z	複動両ロッド	
	集約配管形	CM2JP-Z	複動片ロッド	
	エンドロックシリンダ	CBM2	複動片ロッド	
	スムーズシリンダ	CM2Y-Z	複動片ロッド	
	低速シリンダ	CM2X-Z	複動片ロッド	

型式表示方法

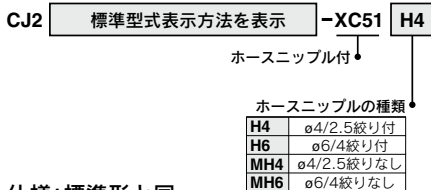

仕様:標準形と同一

適用ホースニップルの種類

記号	適用チューブ径(mm)	機能	ホースニップル品番
H4	φ4/2.5	固定絞り付 (φ0.8)	CJ-5H-4
H6	φ6/4		CJ-5H-6
MH4	φ4/2.5	固定絞りなし	M-5H-4
MH6	φ6/4		M-5H-6

外形寸法図 (下記以外の寸法は標準形と同一)

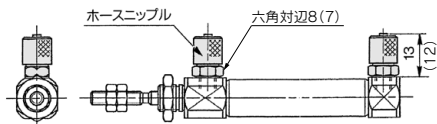

※φ6/4用ホースニップル取付け寸法を示し()内寸法はφ4/2.5用を示します。

型式表示方法

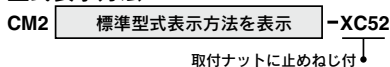

仕様:標準形と同一

外形寸法図 (下記以外の寸法は標準形と同一)

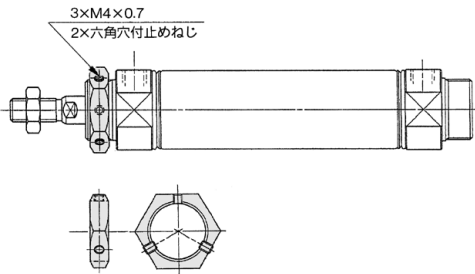

共通仕様品オーダーメイド -XC56: ノックピン穴付



46 ノックピン穴付

表示記号
-XC56

位置決め用のノックピン穴を加工したシリンダ。

適用シリーズ

シリーズ	名称/種類	型式	作動方式	備考	標準形の掲載ページ
MGPW	ガイド付薄形シリンダ	MGPW	複動形		④ P.624~
MGG	ガイド付シリンダ	MGG ^M B	複動形	基本形のみ	④ P.668~
MGC	ガイド付シリンダ	MGC ^M B	複動形	基本形のみ	④ P.708~
MGQ	ガイド付薄形シリンダ	MGQ	複動形	基本形のみ	④ P.648~
MY	メカジョイント式 ロッドレスシリンダ	MY1H-Z	リニアガイド形		
		MY1C	カムフォアガイド形		④ P.994~
		MY1H	リニアガイド形		
		MY2H	リニアガイド形(1軸)		
		MY2HT	リニアガイド形(2軸)		④ P.1104~

型式表示方法

各シリーズ標準型式表示方法を表示 **-XC56**

ノックピン穴付 ↓

仕様: 標準形と同一

外形寸法図 (下記以外の寸法は標準形と同一)

MGPW シリーズ
φ20~φ63

プレート上面部

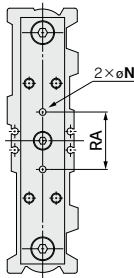

シリンダ側面部(下面)

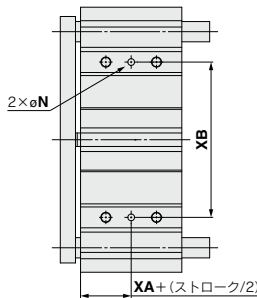

シリンダ底面部

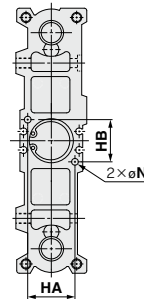

MGPWシリーズ

(mm)

チューブ内径 (mm)	HA	HB	N	RA	XA	XB
20	25±0.02	25±0.02	3 _{H7} ^{+0.010} 深6	28±0.02	17	76±0.03
25	28±0.02	28±0.02	4 _{H7} ^{+0.012} 深6	34±0.02	18	92±0.03
32	34±0.02	34±0.02	4 _{H7} ^{+0.012} 深6	42±0.02	19	112±0.03
40	38±0.02	38±0.02	4 _{H7} ^{+0.012} 深6	50±0.02	21	128±0.04
50	49±0.02	49±0.02	5 _{H7} ^{+0.012} 深8	66±0.03	21	168±0.04
63	58±0.03	58±0.03	5 _{H7} ^{+0.012} 深8	80±0.03	25	196±0.04

共通仕様品オーダーメイド -XC56: ノックピン穴付



表示記号

-XC56

46 ノックピン穴付

外形寸法図 (下記以外の寸法は、標準形と同一)

MGG シリーズ φ20~φ50

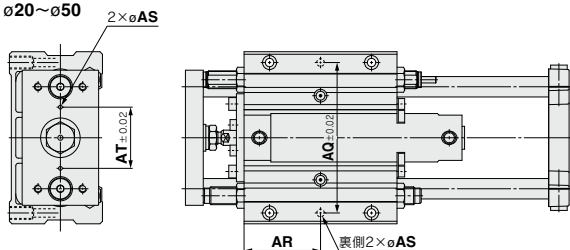

MGGシリーズ (mm)

チューブ内径 (mm)	AQ	AR	AS	AT
20	92	45	5 ^{H7} + ^{0.012} / ₀ 深6	36
25	113	50	6 ^{H7} + ^{0.012} / ₀ 深8	45
32	118	60	6 ^{H7} + ^{0.012} / ₀ 深8	48
40	150	70	8 ^{H7} + ^{0.015} / ₀ 深11	56
50	170	85	10 ^{H7} + ^{0.015} / ₀ 深13	68
63	200	100	10 ^{H7} + ^{0.015} / ₀ 深13	74
80	234	115	12 ^{H7} + ^{0.018} / ₀ 深15	92
100	274	140	12 ^{H7} + ^{0.018} / ₀ 深15	106

φ63~φ100

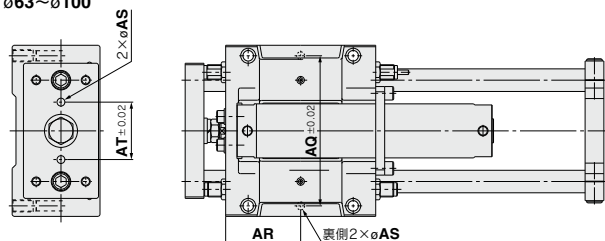

MGC シリーズ φ20~φ50

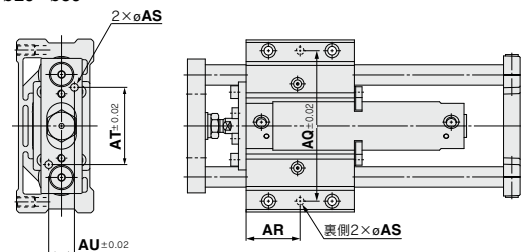

MGCシリーズ (mm)

チューブ内径 (mm)	AQ	AR	AS	AT	AU
20	90	37.5	5 ^{H7} + ^{0.012} / ₀ 深6	45	15
25	103	40	6 ^{H7} + ^{0.012} / ₀ 深8	55	20
32	118	42.5	6 ^{H7} + ^{0.012} / ₀ 深8	60	20
40	140	47.5	8 ^{H7} + ^{0.015} / ₀ 深11	70	22
50	170	65	8 ^{H7} + ^{0.015} / ₀ 深11	85	30

MGQ シリーズ

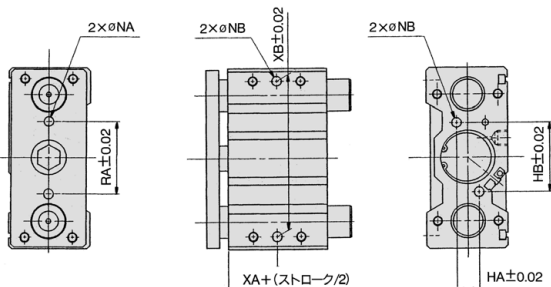

MGQシリーズ (mm)

チューブ内径 (mm)	HA	HB	NA	NB	RA	XA	XB
12	0	19	3 ^{H7} + ^{0.010} / ₀ 深4	3 ^{H7} + ^{0.010} / ₀ 深4	21	14.5	50
16	7	22	3 ^{H7} + ^{0.010} / ₀ 深4	3 ^{H7} + ^{0.010} / ₀ 深4	22	16.5	54
20	9	26	4 ^{H7} + ^{0.012} / ₀ 深5	4 ^{H7} + ^{0.012} / ₀ 深5	28	18	64
25	12	30	4 ^{H7} + ^{0.012} / ₀ 深5	4 ^{H7} + ^{0.012} / ₀ 深5	34	19	76
32	14	44	6 ^{H7} + ^{0.012} / ₀ 通し	6 ^{H7} + ^{0.012} / ₀ 深8	46	18.5	100
40	14	54	6 ^{H7} + ^{0.012} / ₀ 通し	6 ^{H7} + ^{0.012} / ₀ 深8	50	22	110
50	20	62	8 ^{H7} + ^{0.015} / ₀ 通し	8 ^{H7} + ^{0.015} / ₀ 深11	56	22	124
63	30	74	8 ^{H7} + ^{0.015} / ₀ 通し	8 ^{H7} + ^{0.015} / ₀ 深11	66	24	132
80	36	94	10 ^{H7} + ^{0.015} / ₀ 通し	10 ^{H7} + ^{0.015} / ₀ 深13	84	28.5	166
100	40	116	10 ^{H7} + ^{0.015} / ₀ 通し	10 ^{H7} + ^{0.015} / ₀ 深13	110	32.5	200



共通仕様品オーダーメイド -XC56: ノックピン穴付



46 ノックピン穴付

表示記号

-XC56

外形寸法図 (下記以外の寸法は標準形と同一)

MY1C シリーズ

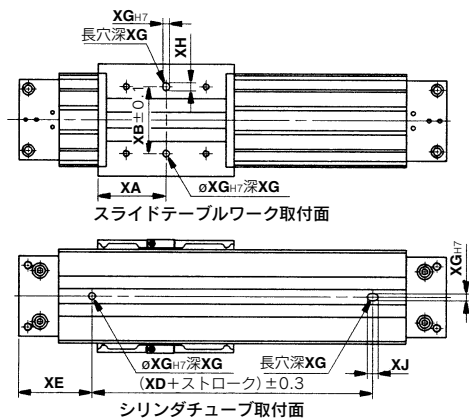

チューブ内径 (mm)	XA	XB	XD	XE	XG	XH	XJ
16	40	40	80	40	4	5	9
20	50	40	100	50	4	5	9
25	51	50	110	55	5	6	10
32	66	60	140	70	6	7	11
40	81	80	180	80	6	7	11
50	100	90	230	85	8	9	13
63	115	110	280	90	10	10	15

MY1H-Z シリーズ

φ25, φ32, φ40

MY1H シリーズ

φ10, φ16, φ20

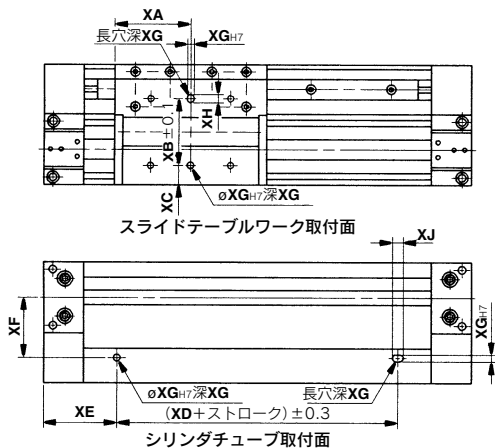

チューブ内径 (mm)	XA	XB	XC	XD	XE
10	25	33	3.5	70	20
16	40	40	7.5	80	40
20	50	40	14.5	100	50
25	57	50	14.5	110	55
32	70	60	15	140	70
40	85	80	20.5	180	80

チューブ内径 (mm)	XF	XG	XH	XJ
10	21.5	3	4	5
16	30	4	5	7
20	39	4	5	7
25	45	5	6	8
32	60	6	7	9
40	60.5	6	7	9

共通仕様品オーダーメイド -XC56: ノックピン穴付



表示記号

-XC56

46 ノックピン穴付

外形寸法図 (下記以外の寸法は、標準形と同一)

MY2H シリーズ

φ16, φ25, φ40

MY2HT シリーズ

φ16, φ25, φ40

※スライドテーブルワーク取付面は、標準でノックピン穴を対応しています。

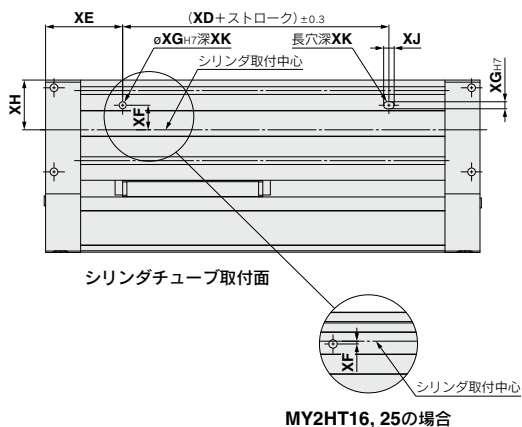

MY2Hシリーズ (mm)

チューブ内径 (mm)	XD	XE	XF	XG	XH	XJ	XK
16	80	40	11.5	4	23.5	6	5
25	100	55	17.5	5	35.5	7.5	5
40	170	80	25.5	6	45.5	9	8

MY2HTシリーズ (mm)

チューブ内径 (mm)	XD	XE	XF	XG	XH	XJ	XK
16	80	40	3.5	5	43	7.5	5
25	100	55	2	6	61	9	8
40	170	80	3	8	75	12	12

共通仕様品オーダーメイド -XC57:フローティングジョイント付ロッドレスシリンダ



表示記号

-XC57

47 フローティングジョイント付ロッドレスシリンダ

専用フローティングジョイントを追加し、他軸(負荷側)ガイド部との接続工数を軽減します。

フローティングジョイントと負荷側のボルトの固定方向は、上、下側の制限なく可能です。(CY1Bo6、 $\phi 10$ は上側よりの固定)

適用シリーズ

シリーズ	名称/種類	型式	作動方式	標準形の掲載ページ
CY3	マグネット式ロッドレスシリンダ	CY3B	複動形	④ P.1182~
		CY3R	複動形	
REA	サインロッドレスシリンダ	REA	複動形	⑤ P.33~
		REAR	複動形	
REB	サインロッドレスシリンダ	REBR	複動形	

型式表示方法

各シリーズ標準型式表示方法を表示

-XC57

フローティングジョイント付ロッドレスシリンダ

注) 本シリンダのボディはフローティングジョイント接続用となりますので、標準品のボディに接続する事はできませんので当社にご確認ください。

仕様: 標準形と同一

構造/外形寸法図 (下記以外の寸法は標準形と同一)

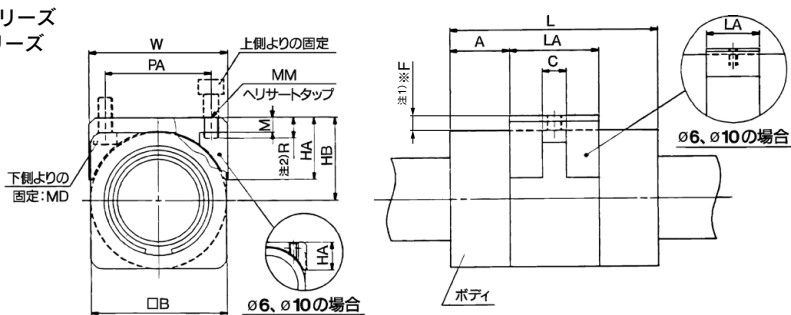

(mm)

チューブ内径	A	ϕB	C	注1) F	HA	HB	L	LA	MM	MD	M	PA	注2) R	W
6	10	17	-	2.5	6.3	11	35	15	M3×0.5×3L	-	-	12	-	18
10	10	25	-	2.5	9.5	15	38	18	M3×0.5×3L	-	-	17	-	26
15	16	35	6.5	5.5	16.5	23	57	25	M4×0.7	M3	4.5	25	6	36
20	18	36	6.5	5.5	17	23.5	66	30	M4×0.7	M3	4.5	27	6	37
25	20	46	8.0	5.5	21	28.5	70	30	M5×0.8	M4	5.5	36	7	47
32	22.5	60	9.5	6.0	27.5	36	80	35	M6×1.0	M5	6.5	47	8	61
40	26	70	9.5	6.0	28.5	41	92	40	M6×1.0	M5	6.7	55	8	71
50	35	86	11	6.0	35	49	110	40	M8×1.25	M6	8.5	65	11	87
63	36	100	18	7.0	42	57	122	50	M8×1.25	M6	10	80	11	101

注1) ※F寸法はボディとフローティングジョイント間のクリアランス量を1mmとし、シリンダチューブの自重たわみ等を考慮しておりません。ご使用の際には、自重たわみ量と他軸との心ずれ量を考慮し適正値を設定してください。

注2) 上側よりの固定でR寸法以上($\phi 6, \phi 10$ は3mm以上)でご使用されますとねじ先端がボディ部に接触し、フローティングが保たれない場合がありますのでご注意ください。

共通仕様品オーダーメイド -XC57:フローティングジョイント付ロッドレスシリンダ



47 フローティングジョイント付ロッドレスシリンダ

表示記号

-XC57

構造／外形寸法図

CY3R シリーズ
REAR, REBR シリーズ

φ6、φ10、φ15の場合

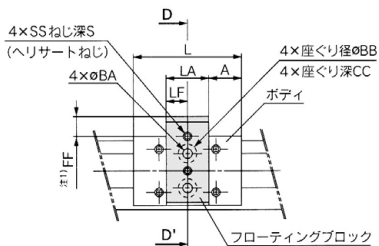
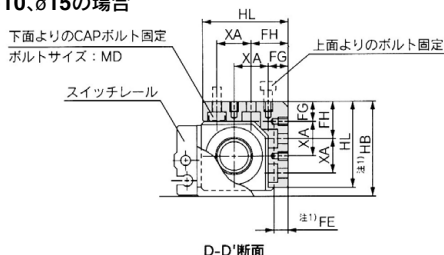

D-D'断面

φ20、φ25、φ32、φ40、φ50、φ63の場合

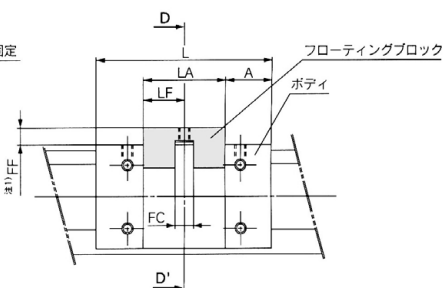
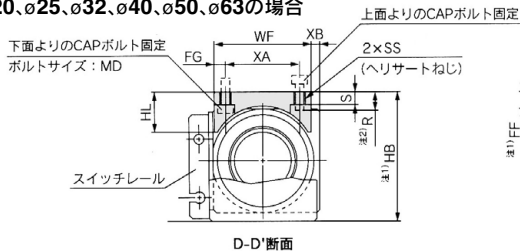

D-D'断面

チューブ内径	A	BA	BB	CC	FC	FE ^(注1)	FF ^(注1)	FG	FH	HB ^(注1)	HL	L	LA	LF	MD	R ^(注2)	S	SS	WF	XA	XB
6	9.5	3.4	6.5	3.3	-	5	7	5.5	10.5	26	23	34	15	7.5	M3	-	3.5	M3×0.5	-	10	-
10	11.5	3.4	6.5	3.3	-	5	7	7	13	33	30	38	15	7.5	M3	-	3.5	M3×0.5	-	12	-
15	18	4.5	8	4.4	-	4.5	6.5	7.5	14.5	38.5	35.5	53	17	8.5	M4	-	4.5	M4×0.7	-	14	-
20	16.5	-	-	-	6.5	-	6	4	-	45	14	62	29	14.5	M3	7	4.5	M4×0.7	34	26	3
25	20.5	-	-	-	8	-	7	4	-	51	17	70	29	14.5	M4	8	5.5	M5×0.8	39	31	3
32	21	-	-	-	9.5	-	7.5	4.5	-	62.5	22	76	34	17	M5	10	6.5	M6×1	50	41	3
40	25.5	-	-	-	9.5	-	7.5	7.5	-	74.5	28	90	39	19.5	M5	10	6.5	M6×1	60	45	3
50	35.5	-	-	-	11	-	7.5	9	-	92.5	38	110	39	19.5	M6	15	10	M8×1.25	78	60	3
63	34.5	-	-	-	18	-	7.5	10	-	104.5	39	118	49	24.5	M6	15	10	M8×1.25	90	70	3

(mm)

注1) FE, FF, HBはボディとフローティングジョイント間のクリアランス量を1mmとし、シリンダチューブの自重たわみ量を考慮していません。ご使用の際には、自重たわみ量と他軸との心ずれ量を考慮し適正値を設定してください。

注2) 上面よりの固定でR寸法以上でご使用されますとねじ先端がボディ部に接触し、フローティングが保たれない場合がありますのでご注意ください。



共通仕様品オーダーメイド -XC65:材質ステンレス鋼(XC7+XC68の組合せ)



表示記号

48 材質ステンレス鋼(XC7+XC68の組合せ)

-XC65

水に浸るなど錆の発生や腐食の心配のある場合に適しています。

適用シリーズ

シリーズ	名称	型式	作動方式	備考	標準形の掲載ページ
MB	エアシリンダ	MB-Z	複動片ロッド	φ125は除く	⑤ P.482~
		MBW-Z	複動両ロッド	φ125は除く	
	スムースシリンダ	MBY-Z	複動片ロッド		⑤ P.196~
MB1	エアシリンダ	MB1-Z	複動片ロッド	φ125は除く	⑤ P.530~
		MB1W-Z	複動両ロッド	φ125は除く	
CA2	エアシリンダ	CA2-Z	複動片ロッド		⑤ P.560~
		CA2W-Z	複動両ロッド		
	エアハイドロシリンダ	CA2H	複動片ロッド		
		CA2HW	複動両ロッド		
	スムースシリンダ	CA2Y-Z	複動片ロッド		
CV	バルブ付シリンダ	CV3	複動片ロッド	⑤ P.1216~	

仕様

ステンレス 変更部品	タイロッド、タイロッドナット、金具取付ナット、 パネ座金、クッションバルブ、止め輪、 ピストンロッド(硬質クロムめっき付)、ロッド先端ナット
製作可能 最大ストローク(mm)	複動片ロッド:1600 複動片ロッドジャバラ付:1000
上記以外の仕様 および外形寸法	標準形と同一

型式表示方法

各シリーズ標準型式表示方法を表示 **- XC65**

材質ステンレス鋼(XC7+XC68の組合せ) ↓

共通仕様品オーダーメイド

-XC67: ダストシールバンドNBRライニング仕様

-XC68: 材質ステンレス鋼(ピストンロッド硬質クロームめっき付)



49 ダストシールバンドNBRライニング仕様

表示記号

-XC67

標準の塩ビライニング仕様をNBRライニング仕様に変更。

耐油性、剥離強度が向上。

(注) 具体的な耐油性につきましては、当社まで確認願います。

MY1 **B** チューブ内径 - ストローク | ストローク調整ユニット | オートスイッチ | 追記号 | -XC67

● シリーズ/チューブ内径		10 16 20 25 32 40 50 63 80 100
B	基本形	●
M(W)	すべり軸受ガイド形(カバー付)	●
C(W)	カムフォロアガイド形(カバー付)	●
H	リニアガイド形	●
HT	高剛性・リニアガイド形	●

φ10, φ80, φ100はステンレス板のみのためNBRライニング仕様の設定はありません。

例) MY1B40G-300L-Z73-XC67

ダストシールバンド(NBRライニング)のみ手配する場合

MY チューブ内径 - 16 **B N** | | - ストローク

ダストシールバンド
NBRライニング

ダストシールバンド
六角穴付止めねじ処理

無記号	黒色亜鉛クロメート
W	ニッケルめっき

詳細は各シリーズ構造図の名称「ダストシールバンド」をご参照ください。

例) MY25-16BNW-300

適用シリーズ

シリーズ	名称/種類	型式	種類	標準形の掲載ページ
MY	メカジョイント式 ロッドレスシリンダ	MY1B	基本形	④ P.950~
		MY1M(W)	すべり軸受ガイド形(カバー付)	
		MY1C(W)	カムフォロアガイド形(カバー付)	
		MY1H	リニアガイド形	
		MY1HT	高剛性・リニアガイド形	

50 材質ステンレス鋼(ピストンロッド硬質クロームめっき付)

表示記号

-XC68

水に浸るなど錆の発生や腐食の心配のある場合に適しています。

適用シリーズ

シリーズ	名称	型式	作動方式	標準形の掲載ページ
MB	標準形	MB-Z	複動片ロッド	③ P.482~
		MBW-Z	複動両ロッド	
MB1	標準形	MB1-Z	複動片ロッド	③ P.530~
		MB1W-Z	複動両ロッド	
CA2	標準形	CA2-Z	複動片ロッド	③ P.560~
		CA2W-Z	複動両ロッド	
		CA2Y-Z	複動片ロッド	⑤ P.211~
CS1	標準形	CS1	複動片ロッド	③ P.620~
		CS2	複動片ロッド	
CS2	標準形	CS2W	複動両ロッド	S20-196
		CS2Y	複動片ロッド	
MWB	ロックユニット	MWB-UT	—	⑤ P.744~

型式表示方法

各シリーズ標準型式表示方法を表示 | -XC68

材質ステンレス鋼(ピストンロッド硬質クロームめっき付) ↓

仕様

ステンレス変更部品	ピストンロッド、ロッド先端ナット
上記以外の仕様および外形寸法図	標準形と同一

(注) ロッド先端ナットが付属しているシリーズのみロッド先端ナット(ステンレス鋼)が付属します。

最大ストローク

(mm)

シリーズ	複動片ロッド	複動片ロッドジャバラ付
MB, MB1	1600	1000
CA2	1000	1000

(mm)

シリーズ	チューブ内径	複動片ロッド	複動片ロッドジャバラ付
CS1 CS2	125~160	1600	1600
	180	1569	1569
	200	998	998
	250	813	813
	300, 320	495	495

MWB-UT(ロックユニット)ステンレスロッド長さ

型式	最小長さ	最大長さ	備考
32	250mm	1800mm	最大長さまで1mm刻みで製作可能
40	250mm	2500mm	
50	300mm		
63	300mm		
80	300mm		
100	300mm		

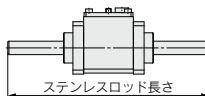

※ロッドは同梱出荷です。

共通仕様品オーダーメイド -XC69: ショックアブソーバ付MGPシリーズ



表示記号

-XC69

51 ショックアブソーバ付MGPシリーズ

適用シリーズ

シリーズ	名称/種類	型式	作動方式	備考	標準形の掲載ページ
MGP	ガイド付薄形シリンダ	MGPM-Z	複動形	ø12~ø40は除く	④ P.536~
		MGPL-Z	複動形		
		MGPA-Z	複動形		

型式表示方法

MGP M 50 [] - 50 Z - Z73 [] - XC69

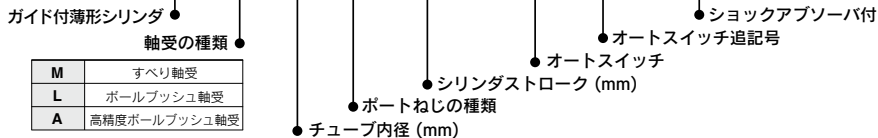

軸受の種類	説明
M	すべり軸受
L	ボールプッシュ軸受
A	高精度ボールプッシュ軸受

押し調整機構仕様

チューブ内径 (mm)	50, 63	80, 100
ショックアブソーバ型式	RB2015	RB2725
最大吸収エネルギー J	58.8	147
ストローク調整範囲 mm	0~25	0~30
使用ピストン速度	下記グラフ参照	

-XC69以外にもソフトタイプRJシリーズ搭載 (-XB22) があります。
詳細は-XB22をご参照ください。

許容運動エネルギー

負荷質量と最大速度は下記グラフの範囲でご使用ください。

ストローク引込み側(ラパークッション) ストローク押し側(ショックアブソーバ)

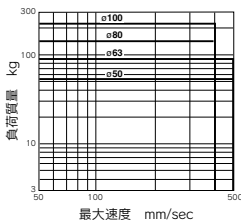
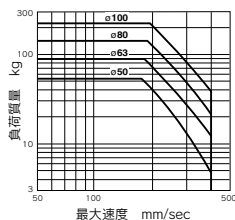

ショックアブソーバの寿命は使用条件により、MGPシリンダ本体とは異なります。
交換の目安は、RBシリーズ個別注意事項欄をご参照ください。

取付け

シリンダの作動中は、手、指などを近づけないようにしてください。
ショックアブソーバとボディとの間に指などを挟まれますと、人体および周辺機器に損害を与えてしまう恐れがあります。必要に応じて保護カバーを取付けるなどの保護対策を行ってください。

シリンダの底面取付は基本的に行わないでください。
ガイドロッド、エンドプレートなどにより取付スペースが限られます。上面または側面取付けでシリンダを取付けてください。

調整

① アジャストスクリュー調整方法(ストローク調整)

六角ナット1のみをゆるめアジャストスクリューを回し、ストロークの調整を行ってください。調整後は、六角ナット1でロックしてください。アジャストスクリュー端面がストッパ用金具に直接当たるよう、エンドプレートから飛出した位置で固定してください。(右上図参照)

② ショックアブソーバ交換方法

六角ナット2をゆるめショックアブソーバを反時計方向に回し取外してください。新しいショックアブソーバの取付け時には、アジャストスクリュー端面がショックアブソーバより0.5mmほど突出る位置で固定してください。(右図参照) ショックアブソーバの位置調整後は必ず六角ナット2で固定してください。

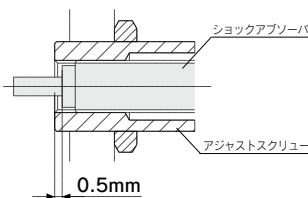
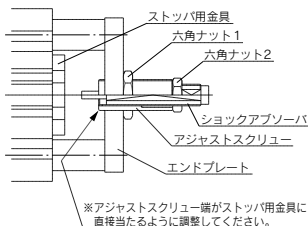

共通仕様品オーダーメイド

-XC69: ショックアブソーバ付MGPシリーズ



51 ショックアブソーバ付MGPシリーズ

表示記号

-XC69

外形寸法図 (下記以外の寸法は標準形と同一)

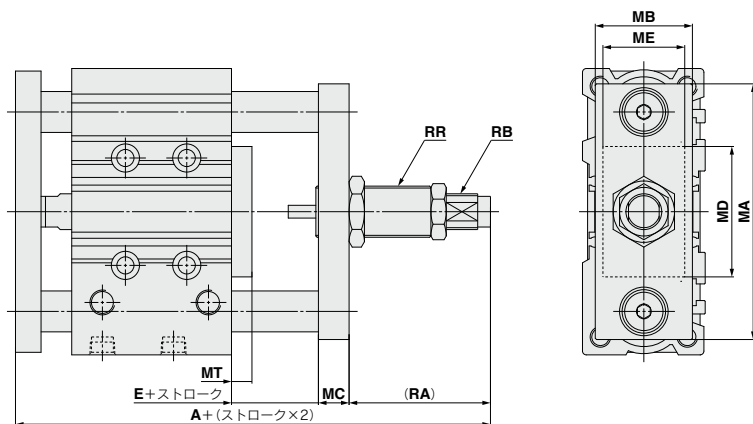

(mm)

チューブ内径	A	E	MA	MB	MC	MD	ME	MT	RA	RB	RR
50	155	10	139	60	16	71	38	9	57	RJ2015H	M27×1.5
63	160	10	153	60	16	84	50	9	57	RJ2015H	M27×1.5
80	212.5	17	190	75	22	114	50	16	77	RJ2725H	M36×1.5
100	232	17	228	75	25	140	65	16	74	RJ2725H	M36×1.5

共通仕様品オーダーメイド

-XC71:ヘリサートねじ仕様

-XC72:オートスイッチ用磁石内蔵不可品



52 ヘリサートねじ仕様

表示記号

-XC71

ガイドボディ取付ねじ部をヘリサートねじとしたタイプ。

適用シリーズ

シリーズ	名称/種類	型式	作動方式	備考	標準形の掲載ページ
MGG	ガイド付シリンダ	MGG	複動形		④ P.668~

型式表示方法

MGG **軸受の種類** B チューブ内径 **ポートねじの種類** - ストローク - **オートスイッチ** -XC71

●基本形

●ヘリサートねじ仕様

仕様

適用シリーズ	MGG□B
チューブ内径(mm)	20, 25, 32, 40, 50
取付支持形式	基本形
上記以外の仕様	標準品と同じ

外形寸法図 (下記以外の寸法は標準形と同一)

φ20~φ50

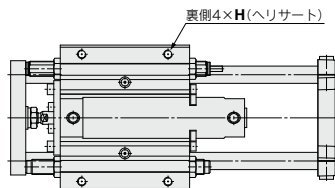

(mm)

チューブ内径 (mm)	H	AF
20	M6×1深12	M5×0.8深7.5
25	M8×1.25深16	M6×1深9
32	M8×1.25深16	M6×1深9
40	M10×1.5深20	M8×1.25深12
50	M12×1.75深24	M10×1.5深15

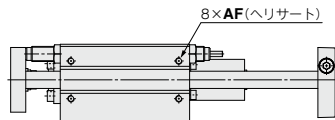

53 オートスイッチ用磁石内蔵不可品

表示記号

-XC72

オートスイッチ用磁石内蔵不可タイプ。

適用シリーズ

シリーズ	名称/種類	型式	作動方式	備考	標準形の掲載ページ
MGG	ガイド付シリンダ	MGG	複動形		④ P.668~

型式表示方法

MGG **標準型式表示方法を表示** -XC72

●オートスイッチ用磁石内蔵不可品

仕様

適用シリーズ	MGG
チューブ内径(mm)	20, 25, 32, 40, 50
オートスイッチ	取付不可
上記以外の仕様および外形寸法	標準品と同じ

1558



共通仕様品オーダーメイド -XC73:ロック付(CDNG)シリンダ内蔵



表示記号

54 ロック付(CDNG)シリンダ内蔵

-XC73

中間停止や非常停止・落下防止に適したロック付シリンダを内蔵したタイプ。

適用シリーズ

シリーズ	名称/種類	型式	作動方式	備考	標準形の掲載ページ
MGG	ガイド付シリンダ	MGG	複動形		④ P.668~

型式表示方法

MGG 軸受の種類 取付支持形式 チューブ内径 - ストローク - オートスイッチ - C注1 - XC73

●ロック付シリンダ内蔵

シリンダ仕様

適用シリーズ		MGG			
チューブ内径(mm)		20	25	32	40
基本シリンダ		CDNGBN [チューブ内径] - [ストローク] - D - [オートスイッチ] - [C注1]			
最低使用圧力		0.2MPa(水平・無負荷の場合)			
使用ピストン速度		50~1000mm/s ^(注2)			
ストロークアジャスタ可能範囲(片側) (アジャストボルト内蔵(2ヶ))		0~15mm			
不回転精度 ^(注2)	すべり軸受	±0.06°	±0.05°	±0.04°	
	ボールプッシュ軸受	±0.04°	±0.04°	±0.04°	
ショックアブソーバ型式		RB1412	RB2015		
上記以外の仕様		標準品と同じ			

注1) D-A9□, M9□型オートスイッチ指定時の型式表示となります。その他のオートスイッチ(D-C7□, H7□など)には、適用されません。(無記号)
注2) ロック時のピストン速度は取付姿勢・使用圧力により負荷質量の制限があります。ロック仕様その他につきましてはロック付シリンダ(BEST AUTOMATION No.5)をご参照ください。
※1シリンダ引込み時(初期値)、無負荷時およびガイドロッドのたわみを除いた状態での不回転精度は表の値以下が目安となります。

外形寸法図

基本形 / MGG□B
φ20~φ40

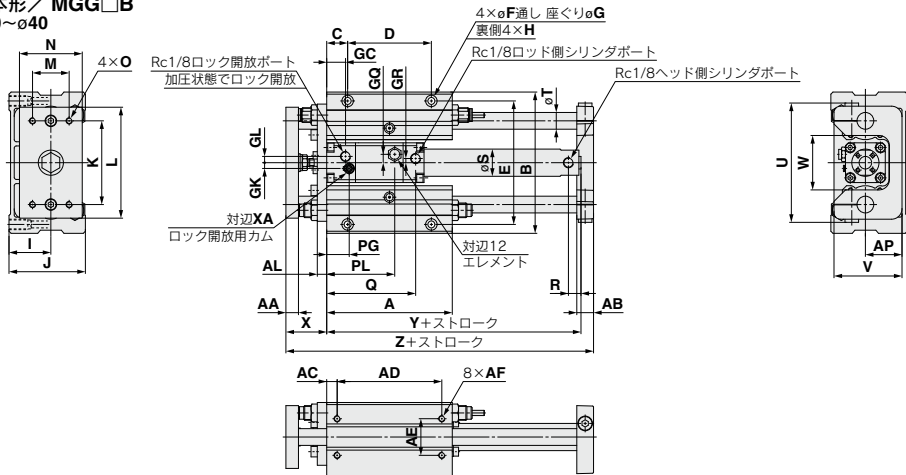

標準ストロークの場合

チューブ内径(mm)	ストローク範囲(mm)	A	AA	AB	AC	AD	AE	AF	AL	AP	B	C	D	E	F	G	GC	GK	GL	GQ	GR	H	I	J
20	75, 100, 125, 150, 200	120	12	16	10	100	35	M6×1深12	9	35	135	20	80	118	6.6	11深8	18	5.5	6	8	4	M10×1.5深18	40	73
25	75, 100, 125	140	16	19	10	120	40	M8×1.25深16	9	45	170	20	100	150	9	14深10	25	6.5	9	10	7	M12×1.75深21	50	93
32	150, 200	140	16	19	10	120	40	M8×1.25深16	9	45	170	20	100	150	9	14深10	25	6.5	9	10	7	M12×1.75深21	50	93
40	250, 300	170	19	21	10	150	45	M10×1.5深20	12	50	194	25	120	170	11	17深12	26	7	11	12	7	M14×2深25	55	103

ロングストロークの場合

チューブ内径(mm)	K	L	M	N	O	PG	PL	Q	R	S	T	U	V	W	X	XA	Y	Z	チューブ内径(mm)	ストローク範囲(mm)	R	Y
20	80	106	35	60	M6×1深9	21.5	65	85	12	26	16	114	65	52	39	3	143	194	20	250~400	14	151
25	95	134	50	75	M8×1.25深13	26.5	73	96	12	31	20	138	84	62	46	3	153	228	25	350~500	14	161
32	95	134	50	75	M8×1.25深13	26.5	73	97	12	38	20	138	84	62	46	3	156	228	32	350~600	14	164
40	115	152	56	90	M10×1.5深16	28	81	104	12	47	25	164	94	75	56	4	171	274	40	350~800	15	180



共通仕様品オーダーメイド

-XC73:ロック付(CDNG)シリンダ内蔵



表示記号

-XC73

54 ロック付(CDNG)シリンダ内蔵

外形寸法図

前面取付フランジ形/MGG□F
φ20~φ40

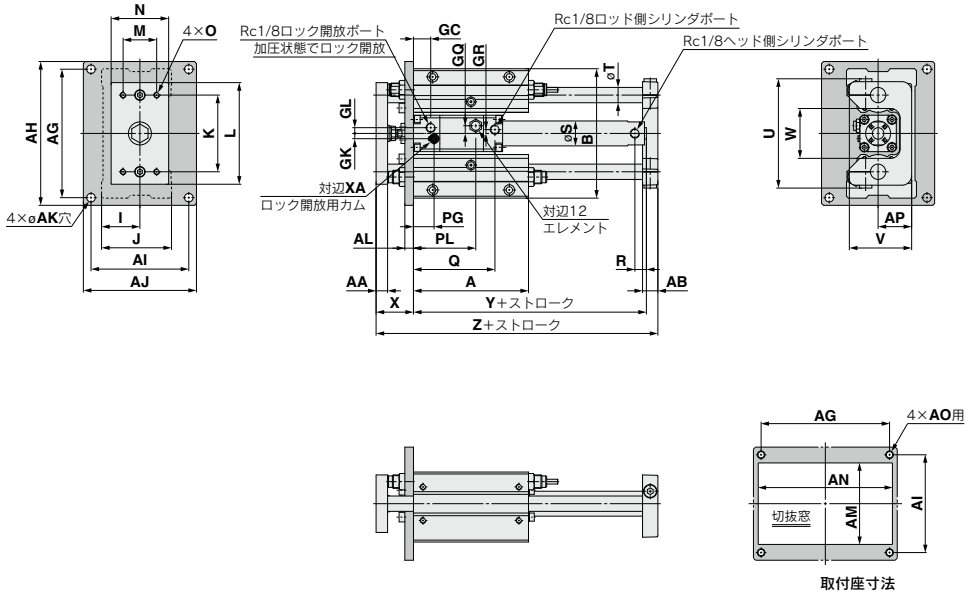

標準ストロークの場合

チューブ内径 (mm)	ストローク範囲 (mm)	A	AA	AB	AG	AH	AI	AJ	AK	AL	AM	AN	AO	AP	B	GC	GK	GL	GQ	GR	I	J	K	L	M	N
20	75,100,125,150,200	120	12	16	134	150	102	118	9	9	85	140	M8	35	135	18	5.5	6	8	4	40	73	80	106	35	60
25	75,100,125	140	16	19	170	186	134	150	9	9	105	175	M8	45	170	25	6.5	9	10	7	50	93	95	134	50	75
32	150,200	140	16	19	170	186	134	150	9	9	105	175	M8	45	170	25	6.5	9	10	7	50	93	95	134	50	75
40	250,300	170	19	21	190	210	140	160	11	12	115	200	M10	50	194	26	7	11	12	7	55	103	115	152	56	90

ロングストロークの場合

チューブ内径 (mm)	O	PG	PL	Q	R	S	T	U	V	W	X	XA	Y	Z
20	M6×1深9	21.5	65	85	12	26	16	114	65	52	39	3	143	194
25	M8×1.25深13	26.5	73	96	12	31	20	138	84	62	46	3	153	228
32	M8×1.25深13	26.5	73	97	12	38	20	138	84	62	46	3	156	228
40	M10×1.5深16	28	81	104	12	47	25	164	94	75	56	4	171	274

チューブ内径 (mm)	ストローク範囲 (mm)	R	Y
20	250~400	14	151
25	350~500	14	161
32	350~600	14	164
40	350~800	15	180

共通仕様品オーダーメイド -XC73:ロック付(CDNG)シリンダ内蔵



表示記号

-XC73

54 ロック付(CDNG)シリンダ内蔵

中間停止や非常停止・落下防止に適したロック付シリンダを内蔵したタイプ。

型式表示方法

MGC **軸受の種類** **取付支持形式** **チューブ内径** - **ストローク** - **後プレート有無** - **オートスイッチ** - **C**^{注1)} - **XC73**

シリンダ仕様

適用シリーズ		MGC					
チューブ内径(mm)		20	25	32	40		
基本シリンダ		CDNGBA	チューブ内径	ストローク	D	オートスイッチ	C ^{注1)}
最低使用圧力		0.2MPa(水平・無負荷の場合)					
使用ピストン速度		50~750mm/s ^{注2)}					
不回転	すべり軸受	±0.06°	±0.05°	±0.05°	±0.04°		
精度 ^{※2)}	ボールプッシュ軸受	±0.04°	±0.04°	±0.04°	±0.04°		
上記以外の仕様		標準品と同じ					

注1) D-A9□, M9□型オートスイッチ指定時の型式表示となります。その他のオートスイッチ(D-C7□, H7□など)には、適用されません。(無記号)

注2) ロック時のピストン速度は取付姿勢・使用圧力により負荷質量の制限があります。ロック仕様その他につきましてはロック付シリンダ(BEST AUTOMATION No.⑤)をご参照ください。

※1シリンダ引込み時(初期値)、無負荷時およびガイドロッドのたわみを除いた状態での不回転精度は表の値以下が目安となります。

ロック付シリンダ内蔵

外形寸法図

基本形/MGC□B
φ20~φ40

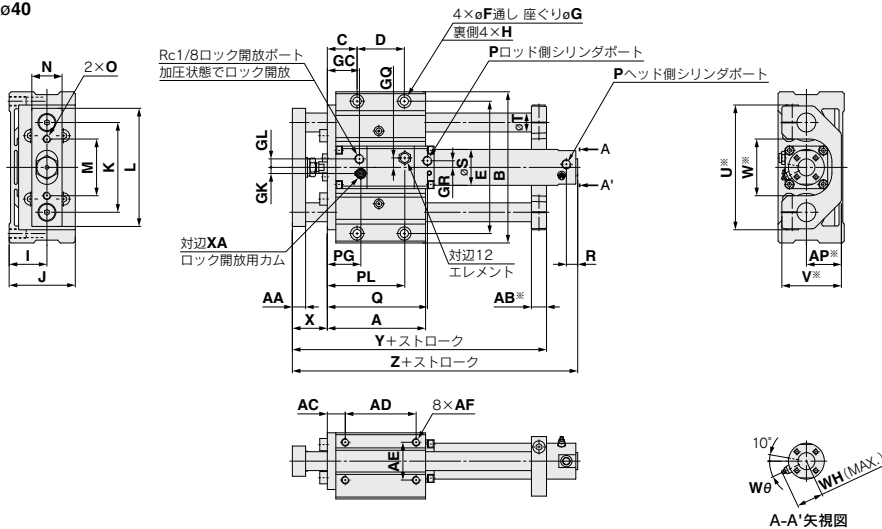

標準ストロークの場合

チューブ内径(mm)	ストローク範囲(mm)	A	AA	AB [※]	AC	AD	AE	AF	AP [※]	B	C	D	E	F	G	GC	GK	GL	GQ	GR	H	I	J	K
20	75,100,125,150,200	94	11	13	16.5	70	35	M6×1深12	32	135	26.5	50	118	6.8	11深8	27	5.5	6	8	4	M8×1.25深14	35	60	80
25	75,100,125	104	14	16	19	75	40	M8×1.25深16	37	160	31.5	50	140	8.6	14深10	34	6.5	9	10	7	M10×1.5深18	40	70	95
32	150,200	104	14	16	19	75	40	M8×1.25深16	37	160	31.5	50	140	8.6	14深10	34	6.5	9	10	7	M10×1.5深18	40	70	95
40	250,300	142	17	19	22	110	45	M10×1.5深20	42	194	37	80	170	10.5	17深12	38	7	11	12	7	M12×1.75深21	45	82.5	115

ロングストロークの場合

チューブ内径(mm)	L	M	N	O	P	PG	PL	Q	R	S	T	U [※]	V [※]	W [※]	WH	Wθ	X	XA	Y	Z
20	105	50	25	M6×1	M5×0.8	30.5	74	96	12	26	16	112	53	50	23	30°	30	3	148	182
25	125	60	32	M8×1.25	M6×0.8	35.5	82	106	12	31	20	132	63	60	25	30°	37	3	169	199
32	125	60	32	M8×1.25	Rc1/8	35.5	82	106	12	38	20	132	63	60	28.5	25°	37	3	169	207
40	150	75	38	M8×1.25	Rc1/8	40	93	116	12	47	25	162	73	70	83	20°	44	4	210	222

注) 後プレートなしの場合は※印寸法は不要となります。



共通仕様品オーダーメイド

-XC73:ロック付(CDNG)シリンダ内蔵

-XC74:MGG用前プレート付



54 ロック付(CDNG)シリンダ内蔵

表示記号

-XC73

外形寸法図

前面取付フランジ形/MGC□F

φ20~φ40

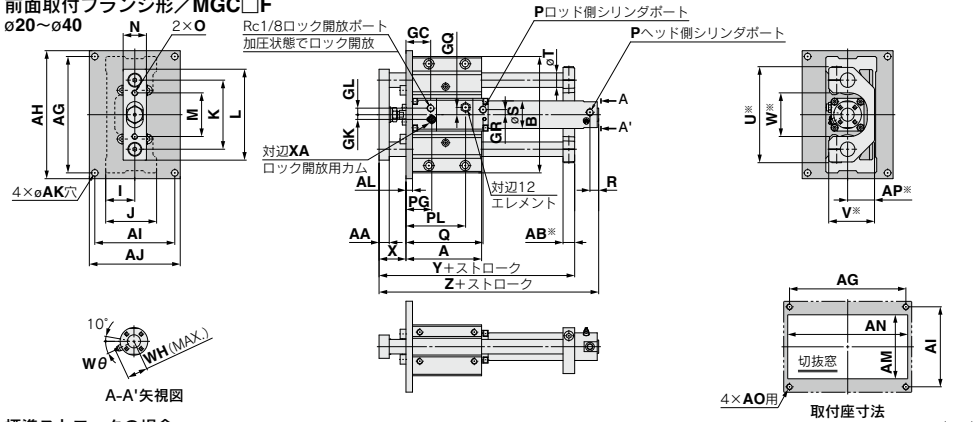

標準ストロークの場合

チューブ内径 (mm)	ストローク範囲 (mm)	A	AA	AB*	AG	AH	AI	AJ	AK	AL	AM	AN	AO	AP*	B	GC	GK	GL	GQ	GR	I	J	K	L	M	N
20	75,100,125,150,200	94	11	13	134	150	92	108	9	9	75	140	M8	32	135	27	5.5	6	8	4	35	60	80	105	50	25
25	75,100,125	104	14	16	160	176	110	125	9	9	88	165	M8	37	160	34	6.5	9	10	7	40	70	95	125	60	32
32	150,200,250	104	14	16	160	176	110	125	9	9	88	165	M8	37	160	34	6.5	9	10	7	40	70	95	125	60	32
40	300	142	17	19	190	210	115	135	11	12	96	200	M10	42	194	38	7	11	12	7	45	82.5	115	150	75	38

チューブ内径 (mm)

チューブ内径 (mm)	O	P	PG	PL	Q	R	S	T	U*	V*	W*	WH	Wθ	X	XA	Y	Z
20	M6×1	M5×0.8	30.5	74	96	12	26	16	112	53	50	23	30°	30	3	148	182
25	M8×1.25	M5×0.8	35.5	82	106	12	31	20	132	63	60	25	30°	37	3	169	199
32	M8×1.25	Rc1/8	35.5	82	106	12	38	20	132	63	60	28.5	25°	37	3	169	202
40	M8×1.25	Rc1/8	40	93	116	12	47	25	162	73	70	33	20°	44	4	210	227

注) 後プレートなしの場合は※印寸法は不要となります。

ロングストロークの場合

チューブ内径 (mm)	ストローク範囲 (mm)	R	Z
20	250~400	14	190
25	350~500	14	207
32	350~600	14	210
40	350~800	15	236

55 MGG用前プレート付

MGGシリーズ相当の前プレートを使用したタイプ。

型式表示方法

MGC **標準型式表示方法を表示** **-XC74**

MGG用前プレート付

仕様

適用シリーズ	MGC
チューブ内径(mm)	20, 25, 32, 40, 50
使用流体	空気
最低使用圧力	0.15MPa(水平・無負荷)
使用ピストン速度	50~750mm/s
オートスイッチ	取付可

※上記以外の仕様につきましては、標準形と同一です。

外形寸法図(下記以外の寸法は標準形と同一)

φ20~φ50

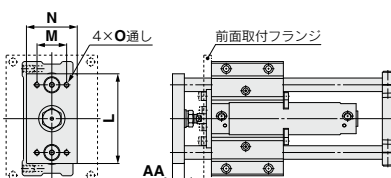

(mm)

チューブ内径 (mm)	L	M	N	O	AA
20	80	25	45	M6×1	11
25	100	35	54	M6×1	14
32	106	35	60	M6×1	14
40	134	50	75	M8×1.25	17
50	152	56	90	M10×1.5	23

共通仕様品オーダーメイド -XC78:ストローク端オートスイッチ取付寸法特殊



56 ストローク端オートスイッチ取付寸法特殊

表示記号

-XC78

ストローク端のオートスイッチ取付位置を以下の様に組付けたタイプ。

適用シリーズ

シリーズ	名称/種類	型式	作動方式	備考	標準形の掲載ページ
MGC	ガイド付シリンダ	MGC	複動形		④ P.708~

型式表示方法

MGC 標準型式表示方法を表示 **-XC78**

↓
ストローク端オートスイッチ
取付寸法特殊

仕様

適用シリーズ	MGC
チューブ内径(mm)	20, 25, 32, 40, 50
適用シリンダ	ガイド付シリンダ
上記以外の仕様	標準形と同一

外形寸法図(下記以外の寸法は標準形と同一)

D-M9□(V)/M9□W(V)/M9□A(V)型
D-A9□(V)型

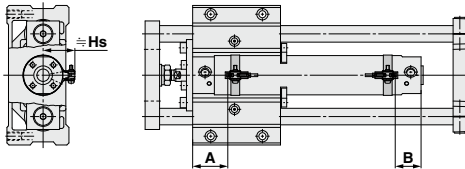

D-B5/B6型
D-G5/K5型

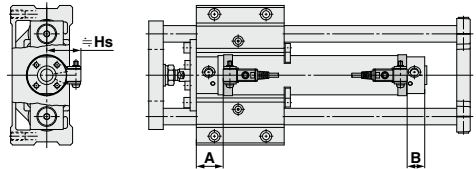

D-C7/C8型
D-H7型

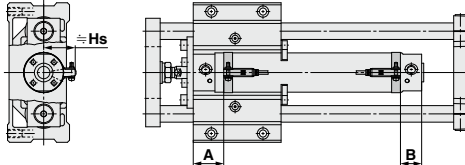

D-B7/B8型
D-G7/K7型

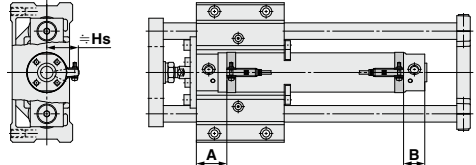

オートスイッチ適正取付位置

オートスイッチ型式	D-M9□(V) D-M9□W(V) D-M9□A(V)		D-A9□(V)		D-B7/B8 D-B73C D-B80C D-G7/K7 D-K79C		D-C7□ D-C80 D-C73C D-C80C		D-B5□ D-B64		D-B59W		D-H7□ D-H7C D-H7NF D-H7□W D-H7BA		D-G59P/G5 D-K59 D-G5□W D-K59W D-G5NT D-G5BA		
	A	B	A	B	A	B	A	B	A	B	A	B	A	B	A	B	
チューブ内径																	
20	33	24 (32)	29	20 (28)	30.5	21.5 (29.5)	29.5	20.5 (28.5)	23.5	15.5 (22.5)	26.5	17.5 (25.5)	28.5	19.5 (27.5)	25	16 (24)	
25	33	24 (32)	29	20 (28)	30.5	21.5 (29.5)	29.5	20.5 (28.5)	23.5	15.5 (22.5)	26.5	17.5 (25.5)	28.5	19.5 (27.5)	25	16 (24)	
32	34	25 (33)	30	21 (29)	31.5	22.5 (30.5)	30.5	21.5 (29.5)	24.5	15.5 (23.5)	27.5	18.5 (26.5)	29.5	20.5 (28.5)	26	17 (25)	
40	39	27 (35)	33	23 (31)	36.5	24.5 (33.5)	35.5	23.5 (32.5)	29.5	19 (26.5)	32	20.5 (29.5)	34.5	22.5 (31.5)	31	19 (28)	
50	46	32 (36)	42	28 (40)	43.5	29.5 (41.5)	42.5	28.5 (40.5)	36.5	22.5 (34.5)	39.5	25.5 (37.5)	41.5	27.5 (39.5)	38	24 (36)	

オートスイッチ取付高さ

オートスイッチ型式	D-M9□(V) D-M9□W(V) D-M9□A(V) D-A9□(V)		D-C7□/C80 D-H7□ D-H7□W D-H7NF D-H7BA		D-C73C D-C80C		D-B7□/B80 D-B73C D-B80C D-G79/K79 D-H7C D-G5NT D-G59F		D-G5□/K59 D-G5□W D-K59W D-B5□/B64 D-B59W D-G5BA D-G59F	
	Hs	Hs	Hs	Hs	Hs	Hs	Hs	Hs		
チューブ内径										
20	25	24.5	27	27.5						
25	27.5	27	29.5	30						
32	31	30.5	33	33.5						
40	35.5	35	37.5	38						
50	41	40.5	43	43.5						

※()内数値は、ロングストローク、両ロッドの場合の設定位置です。
注) 実際の設定においては、オートスイッチの作動状態をご確認のうえ、調整願います。



共通仕様品オーダーメイド -XC82:底面取付タイプ



57 底面取付タイプ

表示記号

-XC82

ロッド引込時、ガイドロッドがボディ底面より出張らないため、底面取付時ガイドロッドの逃がし穴加工が不要となります。

適用シリーズ

シリーズ	名称/種類	型式	作動方式	備考	標準形の掲載ページ
MGP	ガイド付薄形シリンダ	MGPM	複動形		④ P.536～

型式表示方法

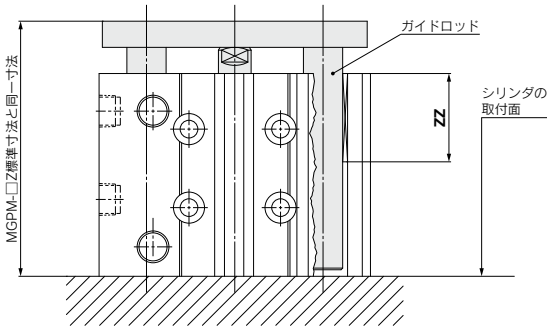
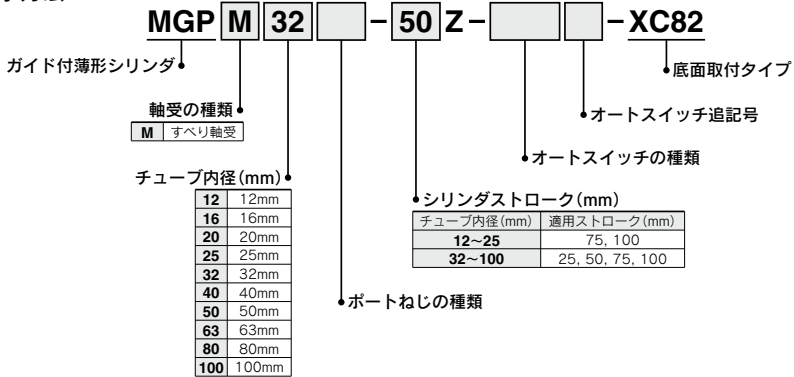

注) ガイドロッド用ブッシュの全長寸法 (ZZ) は標準品よりも短くなります。

共通仕様品オーダーメイド -XC83:ロック付(MDNB)シリンダ内蔵



表示記号

-XC83

58 ロック付(MDNB)シリンダ内蔵

中間停止や非常停止・落下防止に適したロック付シリンダを内蔵したタイプ。

適用シリーズ

シリーズ	名称/種類	型式	作動方式	備考	標準形の掲載ページ
MGG	ガイド付シリンダ	MGG	複動形		④ P.668~

型式表示方法

MGG [軸受の種類] [取付支持形式] [チューブ内径] - [ストローク] - [オートスイッチ] -XC83

シリンダ仕様

適用シリーズ		MGG			
チューブ内径(mm)		50	63	80	100
基本シリンダ		MDNBB[チューブ内径]-[ストローク]-D-[オートスイッチ]-X1189			
最低使用圧力		0.2MPa(水平・無負荷の場合)			
使用ピストン速度 ^(注)		50~1000mm/s		50~700mm/s	
ストロークアシスタ可能範囲(片側) (アジャストホルト内蔵(2ヶ))		0~15mm			
不回転	すべり軸受	±0.04°		±0.03°	
精度 ^(※2)	ボールプッシュ軸受	±0.03°		±0.02°	
ショックアブソーバ型式		RB2015		RB2725	
上記以外の仕様		標準品と同じ			

●ロック付シリンダ内蔵

(注) ロック時のピストン速度は取付姿勢・使用圧力により負荷質量の制限があります。
ロック仕様その色につきましては、ホームページ WEBカタログ(MNBSシリーズ)をご参照ください。
※1 シリンダ引込み時(初動時)無負荷時およびガイドロッドのたわみを除いた状態での不回転精度は表の値以下が目安となります。

適用オートスイッチ/オートスイッチ単体の詳細仕様は、P.1289~1383をご参照ください。

種類	特殊機能	リード線 取出し	表示 灯	配線(出力)	負荷電圧		オートスイッチ品番		リード線長さ(m)				適用負荷										
					DC	AC	タイロッド 取付	バンド 取付	0.5 (無記号)	1 (M)	3 (L)	5 (Z)		プリアイ コネクタ									
無 接 点 オ ー ト ス イ ッ チ	—	グロメット	有	3線(NPN)	24V	—	—	M9N	●	●	●	○	○	IC回路	リ レ ー 、 P L C								
				3線(PNP)				M9P	●	●	●	○	○										
				2線				M9B	●	●	○	○											
		ターミナル コンジット		3線(NPN)				—	G39	—	—	—	—			—							
		2線		—				K39	—	—	—	—	—										
		3線(NPN)		M9NW				●	●	●	○	○	IC回路										
	診断表示(2色表示)	グロメット	有	3線(PNP)	24V	—	—	—	M9PW	●	●	●	○	○		—							
				2線					M9BW	●	●	○	○	—									
				3線(NPN)					M9NA	○	○	●	○	○		IC回路							
		耐水性向上品(2色表示)		グロメット					有	3線(PNP)	24V	—	—	—		M9PA	○	○	●	○	○	—	
										3線(PNP)						M9BA	○	○	●	○	○	—	
										2線						—	○	○	●	○	○	—	
有 接 点 オ ー ト ス イ ッ チ	グロメット	有	3線 (NPN相当)	24V	12V	—	—	A96		●					—	●	—	—	IC回路				
			ターミナル コンジット					有		2線					100V	A93	—	●	●	●	—	—	リ レ ー 、 P L C
															100V以下	A90	—	●	—	●	—	—	IC回路
	—								A33		—	—	—	—	—	—							
	DIN端子		有					2線	100V,200V	A34	—	—	—	—	—	—							
									—	A44	—	—	—	—	—	リ レ ー 、 P L C							
—		—		—	—	—	—		—	—													

※リード線長さ記号 0.5m.....無記号 (例) M9NW ※○印の無接点オートスイッチは受注生産となります。

1m.....M (例) M9NWM
3m.....M (例) M9NWL
5m.....Z (例) M9NWX

※上記掲載機種以外にも、適用可能なオートスイッチがありますので詳細は、P.1566をご参照ください。

※プリアイコネクタ付オートスイッチの詳細は、P.1358、1359をご参照ください。

※D-A9□、M9□、M9□W、M9□A、M9□AV型オートスイッチは、商標出荷(未組付)となります。

(ただし、上記機種のオートスイッチ取付金具のみ、組付出荷となります。)

オートスイッチ取付金具/部品品番

オートスイッチ型式	チューブ内径(mm)			
	φ50	φ63	φ80	φ100
D-A9□/A9□V D-M9□/M9□V D-M9□W/M9□WV D-M9□A/M9□AV	BA7-040	BA7-040	BA7-063	BA7-063
D-A3□/A44 D-G39/K39	BMB1-050	BMB1-063	BMB1-080	BMB1-100
D-Z7□/Z80 D-Y59□/Y69□ D-Y7P/Y7PV D-Y7□W/Y7□WV D-Y7BA	BMB4-050	BMB4-050	BA4-063	BA4-063

[ステンレス製取付ビスセット]

下記のステンレス製取付ビスセットを用意しておりますので、使用環境に応じてご使用ください。

BBA1-D-A5、A6、F5、J5型用ステンレスビスセット

(注) BBA1の詳細内容はP.1395をご参照ください。

D-M9□A、M9□AV、Y7BA型オートスイッチ付でのシリンダ出荷時には、上記のステンレス製ビスをオートスイッチ取付金具固定用として使用します。



共通仕様品オーダーメイド -XC83:ロック付(MDNB)シリンダ内蔵



58 ロック付(MDNB)シリンダ内蔵

表示記号

-XC83

前頁の適用オートスイッチ以外にも下記オートスイッチの取付が可能です。
詳細仕様につきましてはP.1289~1383をご参照ください。

オートスイッチ種類	品番	リード線取出し(取出方向)	特長
有接点	D-A93V, A96V	グロメット(縦)	—
	D-A90V		表示灯なし
	D-Z73, Z76		—
	D-Z80		表示灯なし
無接点	D-M9NV, M9PV, M9BV	グロメット(縦)	—
	D-Y69A, Y69B, Y7PV		診断表示(2色表示)
	D-M9NW, M9PW, M9BWW		耐水性向上品(2色表示)
	D-Y7NW, Y7PW, Y7BWW		—
	D-M9NAV, M9PAV, M9BAV	グロメット(横)	—
	D-Y59A, Y59B, Y7P		診断表示(2色表示)
	D-Y7NW, Y7PW, Y7BW		耐水性向上品(2色表示)
	D-Y7BA		耐水性向上品(2色表示)

※無接点オートスイッチには、ブリワイヤコネクタ付もあります。詳細は、P.1358、1359をご参照ください。

※ノーマルクローズ(NC=b接点)無接点オートスイッチ(D-F9G, F9H, Y7G, Y7H型)もありますので、詳細は、P.1308、1310をご参照ください。

オートスイッチの「取付可能最小ストローク」、「適正設定位置」、「動作範囲」につきましては、ホームページWEBカタログ(MDNBシリーズ)をご参照ください。

外形寸法図

基本形

φ50~φ100

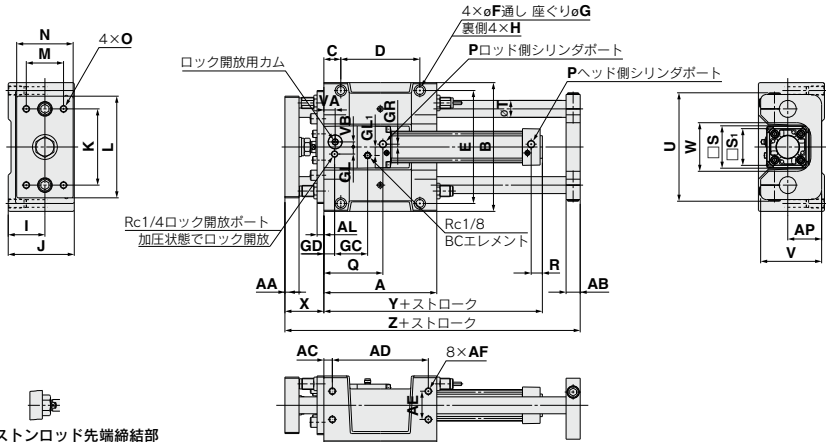

φ100のピストンロッド先端締結部

標準ストロークの場合

チューブ内径 (mm)	ストローク範囲 (mm)	(mm)																					
		A	AA	AB	AC	AD	AE	AF	AL	AP	B	C	D	E	F	G	GC	GD	GL	GL ₁	GR	H	I
50	75,100,125	200	25	25	15	170	50	M12x1.75深24	12	60	228	30	140	200	13.5	20深14.5	58.5	19	12.5	15	5	M16x2深28	65
63	150,200	230	25	27	15	200	55	M12x1.75深24	12	70	262	30	170	234	13.5	20深14.5	68	23	17.5	12	9	M16x2深28	75
80	250,300	280	30	30	17.5	245	70	M14x2深28	16	80	304	35	210	274	15	23深17.81	81	33	22	18	11.5	M18x2.5深32	85
100		280	32	30	17.5	245	70	M14x2深28	16	80	304	35	210	274	15	23深17.96	81	37.5	25	20	17	M18x2.5深32	85

ロングストロークの場合

チューブ内径 (mm)																		チューブ内径 (mm)	ストローク範囲 (mm)			
	J	K	L	M	N	O	P	Q	R	S	S ₁	T	U	V	VA	VB	W			X	Y	Z
50	117	135	180	66	100	M12x1.75深23	Rc1/4	104.5	19.5	75	65	30	192	108	20	9	86	69	187	323	50	350~1000
63	138	160	214	76	115	M12x1.75深23	Rc3/8	119.5	20.5	90	75	35	224	128	23	8.5	104	69	201	358	63	350~1000
80	153	190	245	80	125	M14x2深28	Rc3/8	150	23	102	95	40	262	143	33	10.5	128	87	249	431	80	350~1000
100	153	190	245	80	125	M14x2深30	Rc1/2	170	23	116	114	40	262	143	37.5	10.5	128	87	269	431	100	350~1000

共通仕様品オーダーメイド -XC83:ロック付(MDNB)シリンダ内蔵



58 ロック付(MDNB)シリンダ内蔵

表示記号

-XC83

外形寸法図

前面取付フランジ形
φ50~φ100

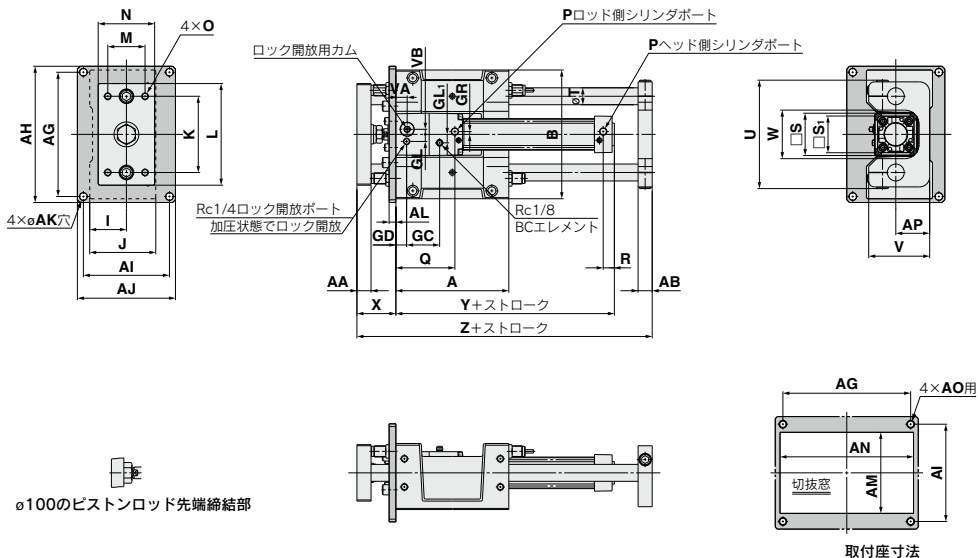

標準ストロークの場合

(mm)

チューブ内径 (mm)	ストローク範囲 (mm)	A	AA	AB	AG	AH	AI	AJ	AK	AL	AM	AN	AO	AP	B	GC	GD	GL	GL ₁	G	I	J	K	L	M	N	
50	75,100,125	200	25	25	228	250	158	180	14	12	135	234	M12	60	228	58	5	19	12.5	15	5	65	117	135	180	66	100
	150,200	230	25	27	262	284	178	200	14	12	155	268	M12	70	262	68	23	17.5	12	9	75	138	160	214	76	115	
	250,300	280	30	30	300	326	200	226	16	16	175	310	M14	80	304	81	33	22	18	11.5	85	153	190	245	80	125	
100		280	32	30	300	326	200	226	16	16	175	310	M14	80	304	96	37.5	25	20	17	85	153	190	245	80	125	

ロングストロークの場合

チューブ内径 (mm)	O	P	Q	R	S	S ₁	T	U	V	VA	VB	W	X	Y	Z
50	M12×1.75深23	Rc1/4	104.5	19.5	75	65	30	192	108	20	9	86	69	187	323
63	M12×1.75深23	Rc3/8	119.5	20.5	90	75	35	224	128	23	8.5	104	69	201	358
80	M14×2深28	Rc3/8	150	23	102	95	40	262	143	33	10.5	128	87	249	431
100	M14×2深30	Rc1/2	170	23	116	114	40	262	143	37.5	10.5	128	87	269	431

チューブ内径 (mm)	ストローク範囲 (mm)
50	350~1000
63	350~1000
80	350~1000
100	350~1000



共通仕様品オーダーメイド -XC85: 食品機械用グリース仕様



表示記号

-XC85

59 食品機械用グリース仕様

潤滑グリースに食品機械用グリース (NSF-H1 認証品) を使用。

適用シリーズ

シリーズ	名称/種類	型式	作動方式	備考	標準形の掲載ページ
CJ2	エアシリンダ	CJ2-Z	複動片ロッド 単動(押、引)		④ P.74~
		CJ2W-Z	複動両ロッド		
	ロッド回り止め形	CJ2K-Z	複動片ロッド 単動(押、引)		
		CJ2Z-Z	複動片ロッド		
	スピードコントローラ 内蔵形	CJ2Z-Z	複動片ロッド		
		CJ2ZW-Z	複動両ロッド		
ダイレクトマウント形	CJ2RA-Z	複動片ロッド			
		単動(押、引)			
ロッド回り止め ダイレクトマウント形	CJ2RK-Z	複動片ロッド			
		単動(押、引)			
CM2	エアシリンダ	CM2-Z1	複動片ロッド		④ P.206~
		CM2-Z	複動片ロッド		
		CM2W-Z	複動両ロッド		
		CM2-Z	単動(押、引)		
	ロッド回り止め形	CM2K-Z	複動片ロッド		
			複動両ロッド		
			単動(押、引)		
			単動(押、引)		
ダイレクトマウント形	CM2R-Z	複動片ロッド			
		複動片ロッド			
ダイレクトマウント・ ロッド回り止め形	CM2RK-Z	複動片ロッド			
		複動片ロッド			
CG1	エアシリンダ	CM2□P	複動片ロッド	ジャバラ付は除く	④ P.354~
		CG1-Z1	複動片ロッド		
		CG1-Z	複動片ロッド		
		CG1W-Z	複動両ロッド		
		CG1-Z	単動(押、引)		
ダイレクトマウント形	CG1R-Z	複動片ロッド			
		複動片ロッド			
CA2	エアシリンダ	CA2-Z	複動片ロッド		④ P.560~
		CA2W-Z	複動両ロッド		

シリーズ	名称/種類	型式	作動方式	備考	標準形の掲載ページ
CGS	薄形シリンダ	CQS	複動片ロッド		③ P.797~
		CQS	単動片ロッド		
		CQSW	複動両ロッド		
	ロングストローク 耐横荷重	CQS	複動片ロッド		
CQ2	薄形シリンダ	CQS	複動片ロッド		③ P.880~
		CQ2-Z	複動片ロッド		
	大口径	CQ2W-Z	複動片ロッド		
			単動(押、引)		
	ロングストローク	CQ2-Z	複動片ロッド		
			複動両ロッド		
	ロッド回り止め形	CQ2K-Z	複動片ロッド		
			複動両ロッド		
			単動(押、引)		
			単動(押、引)		
耐水性向上形	CQ2-R/V	複動片ロッド			
		複動両ロッド			
軸方向配管形 (集中配管形)	CQP2	複動片ロッド			
		単動(押、引)			
耐横荷重	CQ2IS-Z	複動片ロッド			
		複動片ロッド			
		複動片ロッド			
		複動片ロッド			
MGP	エンドロック付	CBQ2	複動片ロッド		④ P.536~
		ガイド付薄形シリンダ	MGP-Z	複動片ロッド	
		エアクッション付	MGP-IJAZ	複動片ロッド	
		エンドロック付	MGP	複動片ロッド	
CXSJ	デュアルロッドシリンダ	MGPS	複動片ロッド		④ P.821~
		CXSJ	複動形		
CXS	デュアルロッドシリンダ	CXS	複動形		④ P.834~
		CXS	複動形		

型式表示方法

各シリーズ標準型式表示方法を表示 **-XC85**

食品機械用グリース仕様

仕様

バックキン類材質	ニトリルゴム
使用グリース	食品機械用グリース
オートスイッチ	取付可能
外形寸法	標準形と同一
上記以外の仕様	標準形と同一

警告

使用上のご注意

「本シリンダに使用しているグリース」が手に付着した状態でタバコ等を吸いますと、有害なガスを発生し人体に損害を与えてしまう恐れがありますのでご注意ください。

< 設置不可 >

食品ゾーン……………食品が直接シリンダ部品に接触し、その食品が商品として扱われる環境。

スブラッシュゾーン…食品が直接シリンダ部品に接触する場合もあるが、接触した食品は商品として使用されない環境。

< 設置可 >

非食品ゾーン……………食品とは接触しない環境。

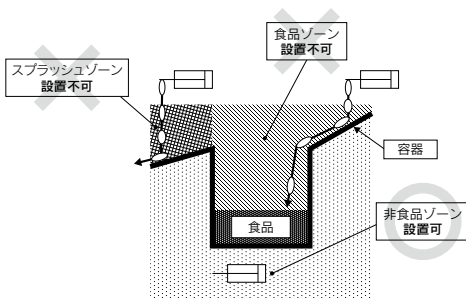

- 本製品の食品ゾーンでの使用は避けてください。(上図参照ください。)
- スブラッシュゾーンにおいて、洗浄する箇所でご使用になる場合、耐水性機能が必要となりますので別途お問合せください。
- 必ず無給油でご使用ください。
- メンテナンスの際は下記グリースパックを使用してください。
GR-H-010(グリース:10g入り)
- 本シリンダのメンテナンス時期は標準シリンダと異なりますので、当社へご確認ください。

共通仕様品オーダーメイド -XC86:ロッド先端金具付



表示記号
-XC86

60 ロッド先端金具付

手配方法を簡略化するために、ロッド先端金具を付属したものを。

適用シリーズ

シリーズ	名称/種類	型式	作動方式	備考	標準形の掲載ページ
CS1	標準形	CS1	複動片ロッド	ø125~ø160のみ	① P.620~
	低摩擦形	CS1Q	複動片ロッド		
CS2	標準形	CS2	複動片ロッド	ø125~ø160のみ	② S20-196
	スムーズシリンダ	CS2Y	複動片ロッド		

型式表示方法

各シリーズ標準型式表示方法を表示 **-XC86 A**

ロッド先端金具付

追記号

A	ロッド先端ナット付
B	2山ナックルジョイント付
C	1山ナックルジョイント付
D	2山ナックルジョイント、ロッド先端ナット付
E	1山ナックルジョイント、ロッド先端ナット付
F	ロッド先端ナット付(ナックルジョイント用)

注1) ロッド先端金具は同梱包となります。
 注2) 2山ナックルジョイントには、ピン(1個)、割りピン(2個)が付属されます。
 注3) XC86A~Cは標準形シリンダです。XC86D~Fは、ロッド先端ねじ長さ(A、H
 法)が標準形と異なります。

外形寸法図(下記以外の寸法は標準形と同一)

CS1, CS2 シリーズ XC86B, XC86C

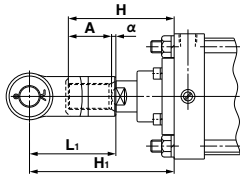

記号 チューブ 内径(mm)	CS1					CS2			
	H	A	α	L ₁	H ₁	適用ナックルジョイント品番			
	I形1山ナックル		Y形2山ナックル		I形1山ナックル		Y形2山ナックル		
125	110	50	3.5	100	156.5	I-12	Y-12	I-12A	Y-12A
140	110	50	3.5	105	161.5	I-14	Y-14	I-14A	Y-14A
160	120	56	3.5	110	170.5	I-16	Y-16	I-16A	Y-16A
180・200	135	63	3.5	125	193.5	I-18-I-20	Y-18-Y-20	I-18A-I-20A	Y-18A-Y-20A
250	160	71	3.5	160	245.5	I-25	Y-25	I-25A	Y-25A
300	175	80	3.5	175	266.5	I-30	Y-30	—	—
320	175	80	3.5	175	266.5	—	—	I-32A	Y-32A

CS1, CS2 シリーズ XC86D, XC86E

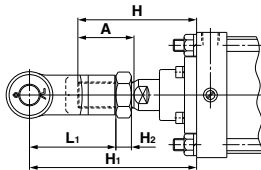

XC86F

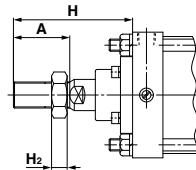

記号 チューブ 内径(mm)	CS1					CS2				CS1・CS2共通
	H	A	L ₁	H ₁	H ₂	適用ナックルジョイント品番				適用
	I形1山ナックル		Y形2山ナックル		I形1山ナックル		Y形2山ナックル		ロッド先端ナット	
125	125	65	100	181	18	I-12	Y-12	I-12A	Y-12A	NT-12
140	125	65	105	186	18	I-14	Y-14	I-14A	Y-14A	NT-12
160	140	76	110	198	21	I-16	Y-16	I-16A	Y-16A	NT-16
180	155	83	125	223	23	I-18	Y-18	I-18A	Y-18A	NT-18
200	160	88	125	227	27	I-20	Y-20	I-20A	Y-20A	NT-20
250	195	106	160	287	34	I-25	Y-25	I-25A	Y-25A	NT-25
300	210	115	175	312	38	I-30	Y-30	—	—	NT-30
320	210	115	175	312	38	—	—	I-32A	Y-32A	NT-30

共通仕様品オーダーメイド

-XC86: ロッド先端金具付

-XC87: 片方向ロック付シリンダヘビーデューティ仕様



60 ロッド先端金具付

表示記号

-XC86

外形寸法図 (下記以外の寸法は標準形と同一)

CS2 シリーズ
XC86B, XC86C

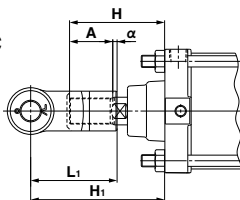

チューブ 内径(mm)	記号		適用ナックルジョイント品番			
	H	A	α	L ₁	H ₁	形1山ナックル Y形2山ナックル
125	110	50	3.5	100	156.5	I-12A Y-12A
140	110	50	3.5	105	161.5	I-14A Y-14A
160	120	56	3.5	110	170.5	I-16A Y-16A

CS2 シリーズ
XC86D, XC86E

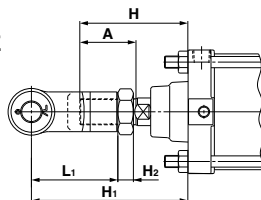

チューブ 内径(mm)	記号		適用ナックルジョイント品番				適用 ロッド先端ナット
	H	A	L ₁	H ₁	H ₂	形1山ナックル Y形2山ナックル	
125	125	65	100	181	18	I-12A Y-12A	NT-12
140	125	65	105	186	18	I-14A Y-14A	NT-12
160	140	76	110	198	21	I-16A Y-16A	NT-16

61 片方向ロック付シリンダヘビーデューティ仕様

表示記号

-XC87

ピストンロッドに熱処理を施し、ロック時に仕様範囲を超える外力が一時的に作用しても、ピストンロッドに有害な傷が付きにくく、ロック開放不良が発生しにくいタイプ。

適用シリーズ

シリーズ	名称/種類	型式	作動方式	備考	標準形の掲載ページ
CLQ	ロック付薄形シリンダ	CLQ	複動片ロッド	φ40~φ100に適用	⑤ P.850~
RLQ	ロック付エアクション薄形シリンダ	RLQ	複動片ロッド	φ40~φ63に適用	⑤ P.876~
MLGP	ロック付薄形ガイドシリンダ	MLGP	複動形	φ40~φ100に適用	⑤ P.922~
CLK2	ロック付クランプシリンダ	CLK2	複動片ロッド	φ40~φ63に適用	⑤ P.464~
MLU	ロック付プレートシリンダ	MLU	複動片ロッド	φ40, φ50に適用	⑤ P.902~

型式表示方法

各シリーズ標準型式表示方法を表示 | **-XC87**

ヘビーデューティ仕様 ●

仕様: 標準形と同一

外形寸法: 標準形と同一

共通仕様品オーダーメイド

- XC88:耐スパッタ仕様コイルスクレーパ、ルブリテータ、溶接用グリース ピストンロッドSUS304
- XC89:耐スパッタ仕様コイルスクレーパ、ルブリテータ、溶接用グリース ピストンロッドS45C
- XC91:耐スパッタ仕様コイルスクレーパ、溶接用グリース ピストンロッドS45C



表示記号

62 耐スパッタ仕様コイルスクレーパ、ルブリテータ、溶接用グリース ピストンロッドSUS304 **-XC88**

63 耐スパッタ仕様コイルスクレーパ、ルブリテータ、溶接用グリース ピストンロッドS45C **-XC89**

コイルスクレーパ、ルブリテータ、溶接用グリース対応により、スパッタ溶着が減り耐久性が向上します。

64 耐スパッタ仕様コイルスクレーパ、溶接用グリース ピストンロッドS45C **-XC91**

コイルスクレーパ、溶接用グリース対応。

適用シリーズ

シリーズ	名称/種類	型式	作動方式	XC88	XC89	XC91	備考	標準形の掲載ページ
MB	エアシリンダ	MB-Z	複動片ロッド	●	●	●	φ32-φ100のみ	③ P.482~
CA2	エアシリンダ	CA2-Z	複動片ロッド	●	●	●		③ P.560~
CQ2	薄形シリンダ	CQ2-Z	複動片ロッド	●	●	●		③ P.880~
	ロングストローク	CQ2-Z	複動片ロッド	●	●	—		
	耐横荷重形	CQ2□S-Z	複動片ロッド	●	●	—		
MGP	ガイド付薄形シリンダ	MGPM-Z	複動形	●	—*	●	φ32~φ100のみ	④ P.536~
		MGPL-Z	複動形	—	—	●		
		MGPA-Z	複動形	—	—	●		
MK2T	ロータリクランプシリンダ	MK2T	複動形	—	●	●	φ32-φ63のみ	⑤ P.422~
CKG1	クランプシリンダ	CKG1-Z1	複動片ロッド	●	●	●		S20-278
		CKG1-Z	複動片ロッド	●	●	●		
		CKGA	複動片ロッド	●	●	●	φ80, φ100のみ	⑤ P.437~

共通仕様/MB, CA2, CQ2, MK2T, CKG1

品番	ピストンロッド材質 (硬質クロームめっき)		コイル スクレーパ	ルブリテータ	溶接用 グリース
	S45C	SUS304			
-XC88	—	●	●	●	●
-XC89	●	—	●	●	●
-XC91	●	—	●	—	●

注) -XC91は溶接部との距離が遠く、スパッタ飛散の少ない場所でご使用ください。

仕様/MGP

品番	ピストンロッド/ガイドロッド材質 (硬質クロームめっき)		コイルスクレーパ		ルブリテータ		溶接用 グリース
	S45C	SUS304	ロッド側	ヘッド側	ロッド側	ヘッド側	
-XC88	—	●	●	—	●	—	●
-XC91	●	—	●	—	●	—	●
-XC88W	—	●	●	●	●	●	●
-XC89W	●	—	●	●	●	●	●
-XC91W	●	—	●	●	●	—	●

※-XC89の品番は、-XC91の仕様と同一のため品番設定がありません。

共通仕様品オーダーメイド

- XC88:耐スパッタ仕様コイルスクレーパ、ルブリテータ、溶接用グリース ピストンロッドSUS304
- XC89:耐スパッタ仕様コイルスクレーパ、ルブリテータ、溶接用グリース ピストンロッドS45C
- XC91:耐スパッタ仕様コイルスクレーパ、溶接用グリース ピストンロッドS45C



MB-XC88/XC89/XC91

表示記号

62 耐スパッタ仕様コイルスクレーパ、ルブリテータ、溶接用グリース ピストンロッドSUS304 **-XC88**

63 耐スパッタ仕様コイルスクレーパ、ルブリテータ、溶接用グリース ピストンロッドS45C **-XC89**

64 耐スパッタ仕様コイルスクレーパ、溶接用グリース ピストンロッドS45C **-XC91**

コイルスクレーパ、ルブリテータ、溶接用グリース対応により、スパッタ溶着が減り耐久性が向上します。

コイルスクレーパ、溶接用グリース対応。

適用シリーズ

シリーズ	名称/種類	型式	作動方式	XC88	XC89	XC91	標準形の掲載ページ
MB	エアシリンダ	MB-Z	複動片ロッド	●	●	●	④ P.482~

型式表示方法

標準型式表示方法を表示 **-XC89**

耐スパッタ仕様 ロッド材質

XC88	SUS304
XC89	S45C
XC91	S45C

仕様

チューブ内径	φ32,φ40,φ50,φ63,φ80,φ100
ポートねじの種類	Rc
製作可能最大ストローク	右記参照
ジャバラ	なし
クッション	エアクッション
外形寸法	下記参照
上記以外の仕様	標準形と同一

外形寸法図 (下記以外の寸法は標準形と同一)

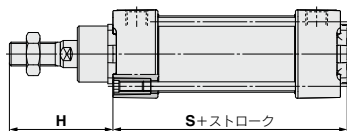

オーダーメイド詳細

品番	ピストンロッド材質 (硬質クロムめっき)		コイル スクレーパ	ルブリテータ	溶接用 グリース
	S45C	SUS304			
-XC88	—	●	●	●	●
-XC89	●	—	●	●	●
-XC91	●	—	●	—	●

注) -XC91は溶接部との距離が遠く、スパッタ飛散の少ない場所でご使用ください。

製作可能最大ストローク

チューブ内径 (mm)	製作可能最大ストローク
32	1000
40	1000
50	1000
63	1000
80	1000
100	1000

中間ストロークも製作できます。(スペーサは使用致しません。)
受注生産。

チューブ内径 (mm)	XC88, 89		XC91		XC35	
	H	S	H	S	H	S
32	50	88	47	88	47	88
40	61	88	58	88	58	88
50	67	98	67	98	67	98
63	67	98	67	98	67	98
80	82	118	81	118	81	118
100	82	118	81	118	81	118

※0ストローク時

共通仕様品オーダーメイド

- XC88:耐スパッタ仕様コイルスクレーパ、ルブリテータ、溶接用グリース ピストンロッドSUS304
- XC89:耐スパッタ仕様コイルスクレーパ、ルブリテータ、溶接用グリース ピストンロッドS45C
- XC91:耐スパッタ仕様コイルスクレーパ、溶接用グリース ピストンロッドS45C



CA2-XC88/XC89/XC91

表示記号

62 耐スパッタ仕様コイルスクレーパ、ルブリテータ、溶接用グリース ピストンロッドSUS304 **-XC88**

63 耐スパッタ仕様コイルスクレーパ、ルブリテータ、溶接用グリース ピストンロッドS45C **-XC89**

コイルスクレーパ、ルブリテータ、溶接用グリース対応により、スパッタ溶着が減り耐久性が向上します。

64 耐スパッタ仕様コイルスクレーパ、溶接用グリース ピストンロッドS45C **-XC91**

コイルスクレーパ、溶接用グリース対応。

適用シリーズ

シリーズ	名称/種類	型式	作動方式	XC88	XC89	XC91	標準形の掲載ページ
CA2	エアシリンダ	CA2-Z	複動片ロッド	●	●	●	④ P.560~

型式表示方法

標準型式表示方法を表示 **-XC89**

耐スパッタ仕様 ロッド材質

XC88	SUS304
XC89	S45C
XC91	S45C

仕様

チューブ内径	φ40,φ50,φ63,φ80,φ100
チューブ材質	アルミチューブ
ポートねじの種類	Rc
製作可能最大ストローク	右記参照
ジャバラ	なし
クッション	エアクッション
外形寸法	下記参照
上記以外の仕様	標準形と同一

外形寸法図(下記以外の寸法は標準形と同一)

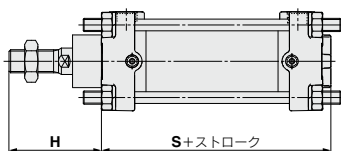

オーダーメイド詳細

品番	ピストンロッド材質 (硬質クロムめっき)		コイル スクレーパ	ルブリテータ	溶接用 グリース
	S45C	SUS304			
-XC88	—	●	●	●	●
-XC89	—	—	●	●	●
-XC91	●	—	●	—	●

注) -XC91は溶接部との距離が遠く、スパッタ飛散の少ない場所でご使用ください。

製作可能最大ストローク

(mm)

チューブ内径	製作可能最大ストローク ^{注)}
40	1000
50, 63	1000
80, 100	1000

注) 使用可能な最大ストロークは、機種選定手順 (BEST AUTOMATION No.③) によりご確認ください。

チューブ内径 (mm)	XC88, 89		XC91		XC35	
	H	S	H	S	H	S
40	56	95	51	95	51	95
50	60	101	58	101	58	101
63	60	112	58	112	58	112
80	73	133	71	133	71	133
100	74	143	72	143	72	143

※0ストローク時

共通仕様品オーダーメイド

- XC88:耐スパッタ仕様コイルスクレーパ、ルブリテータ、溶接用グリース ピストンロッドSUS304
- XC89:耐スパッタ仕様コイルスクレーパ、ルブリテータ、溶接用グリース ピストンロッドS45C
- XC91:耐スパッタ仕様コイルスクレーパ、溶接用グリース ピストンロッドS45C



CQ2-XC88/XC89/XC91

表示記号

62 耐スパッタ仕様コイルスクレーパ、ルブリテータ、溶接用グリース ピストンロッドSUS304 **-XC88**

63 耐スパッタ仕様コイルスクレーパ、ルブリテータ、溶接用グリース ピストンロッドS45C **-XC89**

64 耐スパッタ仕様コイルスクレーパ、溶接用グリース ピストンロッドS45C **-XC91**

コイルスクレーパ、ルブリテータ、溶接用グリース対応により、スパッタ着着が減り耐久性が向上します。

コイルスクレーパ、溶接用グリース対応。

- CDQ2シリーズ **標準形**
- CDQ2シリーズ **ロングストロークタイプ**
- CDQ2□Sシリーズ **耐横荷重形**

適用シリーズ

シリーズ	名称/種類	型式	作動方式	備考	XC88	XC89	XC91
CQ2	薄形シリンダ	CQ2-Z	複動片ロッド	オートスイッチ 用磁石のみ	●	●	●
	ロングストローク	CQ2-Z	複動片ロッド		●	●	—
	耐横荷重形	CQ2□S-Z	複動片ロッド		●	●	—

オーダーメイド詳細

品番	ピストンロッド材質 (硬質クロームめっき)		コイル スクレーパ	ルブリテータ	溶接用 グリース
	S45C	SUS304			
-XC88	—	●	●	●	●
-XC89	●	—	●	●	●
-XC91	●	—	●	—	●

注) -XC91は溶接部との距離が遠く、スパッタ飛散の少ない場所でご使用ください。

型式表示方法

CDQ2 **標準型式表示方法を表示** **-XC89**

耐スパッタ仕様 ロッド材質

XC88	SUS304
XC89	S45C
XC91	S45C

標準形

仕様

チューブ内径	φ32,φ40,φ50,φ63,φ80,φ100
取付支持金具	コンパクトフート金具は除く
形式	空気圧タイプ
通し穴タイプ時のボルト同梱	設定なし
外形寸法	下記参照
上記以外の仕様	標準形と同一

ロングストロークタイプ

仕様

取付支持金具	コンパクトフート金具は除く
形式	空気圧タイプ
クッション	ラバークッション
外形寸法	下記参照
上記以外の仕様	標準形と同一

耐横荷重形

仕様

取付支持金具	コンパクトフート金具は除く
外形寸法	下記参照
上記以外の仕様	標準形と同一

外形寸法図 (下記以外の寸法は標準形と同一)

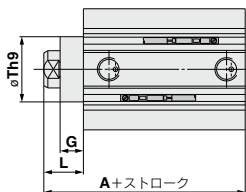

チューブ 内径 (mm)	XC88, 89						XC91			
	A			G	L	Th9	A	G	L	Th9
	標準形	ロング ストローク	耐横荷重形							
32	50	67.5	60	10	17	23 ⁰ _{-0.052}	45	5	12	23 ⁰ _{-0.052}
40	56.5	77	66.5	10	17	28 ⁰ _{-0.052}	51.5	5	12	28 ⁰ _{-0.052}
50	58.5	78.5	68.5	10	18	35 ⁰ _{-0.062}	53.5	5	13	35 ⁰ _{-0.062}
63	64	80	74	10	18	35 ⁰ _{-0.062}	59	5	13	35 ⁰ _{-0.062}
80	73.5	91	83.5	10	20	43 ⁰ _{-0.062}	68.5	5	15	43 ⁰ _{-0.062}
100	85	102.5	95	10	22	59 ⁰ _{-0.074}	80	5	17	59 ⁰ _{-0.074}

共通仕様品オーダーメイド

- XC88: 耐スパッタ仕様コイルスクレーパ、ルブリテータ、溶接用グリース ピストンロッドSUS304
- XC89: 耐スパッタ仕様コイルスクレーパ、ルブリテータ、溶接用グリース ピストンロッドS45C
- XC91: 耐スパッタ仕様コイルスクレーパ、溶接用グリース ピストンロッドS45C



MGP-XC88(W)/XC89W/XC91(W)

表示記号

62 耐スパッタ仕様コイルスクレーパ、ルブリテータ、溶接用グリース ピストンロッドSUS304 **-XC88**

63 耐スパッタ仕様コイルスクレーパ、ルブリテータ、溶接用グリース ピストンロッドS45C **-XC89**

コイルスクレーパ、ルブリテータ、溶接用グリース対応により、スパッタ着着が減り耐久性が向上します。

64 耐スパッタ仕様コイルスクレーパ、溶接用グリース ピストンロッドS45C **-XC91**

コイルスクレーパ、溶接用グリース対応。

適用シリーズ

シリーズ	名称/種類	型式	作動方式	XC88(W)	XC89	XC91(W)	備考	標準形の掲載ページ
MGP	ガイド付薄形シリンダ	MGPM-Z	複動形	●	—※	●	ø32~ø100のみ	④ P.536~
		MGPL-Z		—	—	●		
		MGPA-Z		—	—	●		

オーダーメイド詳細

品番	ピストンロッド/ ガイドロッド材質 (硬質クロムめっき)		コイルスクレーパ		ルブリテータ		溶接用 グリース
	S45C	SUS304	ロッド側	ヘッド側	ロッド側	ヘッド側	
-XC88	—	●	●	—	●	—	●
-XC91	●	—	●	—	●	—	●
-XC88W	—	●	●	●	●	●	●
-XC89W	—	—	●	●	●	●	●
-XC91W	●	—	●	●	●	—	●

※-XC89の品番は、-XC91の仕様と同一のため品番設定がありません。

型式表示方法

標準型式表示方法を表示 **-XC88W**

記号	耐スパッタ仕様 ロッド材質	
	スクレーパ取付箇所	ロッド材質
XC88	片側スクレーパ	SUS304
XC91		S45C
XC88W	両側スクレーパ	SUS304
XC89W		S45C
XC91W		S45C

仕様

チューブ内径	ø32, ø40, ø50, ø63, ø80, ø100
最低使用 圧力	XC88, XC91 XC88W, XC89W, XC91W
圧力	0.12MPa 0.14MPa
外形寸法	下記参照
上記以外の仕様	標準形と同一

片側スクレーパ

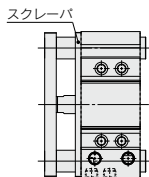

両側スクレーパ

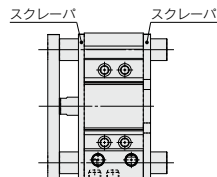

外形寸法図 (下記以外の寸法は標準形と同一)

片側スクレーパ(-XC88, -XC91)

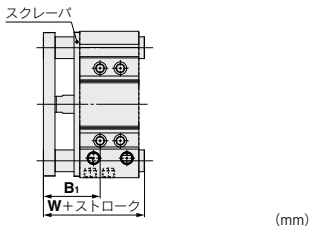

両側スクレーパ(-XC88W, -XC89W, -XC91W)

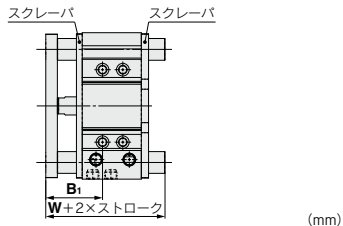

チューブ内径 (mm)	XC88		XC91		XC35	
	B ₁	W _注	B ₁	W _注	B ₁	W _注
32	53	85	53	85	53	85
40	54	85	54	85	54	85
50	62	98.5	62	98.5	62	98.5
63	62	98.5	62	98.5	62	98.5
80	78	114.5	78	114.5	78	114.5
100	71	136.5	71	136.5	71	136.5

※Oストローク時

注) W寸法は、50ストローク以下での寸法を示します。

チューブ内径 (mm)	XC88W XC89W		XC91W		XC35W	
	B ₁	W	B ₁	W	B ₁	W
32	53	82.5	53	82.5	53	82.5
40	54	89	54	89	54	89
50	62	95	62	95	62	95
63	62	100	62	100	62	100
80	78	120.5	78	120.5	78	120.5
100	71	143	71	143	71	143

※Oストローク時

共通仕様品オーダーメイド

- XC88:耐スパッタ仕様コイルスクレーパ、ルブリテータ、溶接用グリース ピストンロッドSUS304
- XC89:耐スパッタ仕様コイルスクレーパ、ルブリテータ、溶接用グリース ピストンロッドS45C
- XC91:耐スパッタ仕様コイルスクレーパ、溶接用グリース ピストンロッドS45C



MK2T-XC89/XC91

表示記号

63 耐スパッタ仕様コイルスクレーパ、ルブリテータ、溶接用グリース ピストンロッドS45C **-XC89**

コイルスクレーパ、ルブリテータ、溶接用グリース対応により、スパッタ着着が減り耐久性が向上します。

64 耐スパッタ仕様コイルスクレーパ、溶接用グリース ピストンロッドS45C **-XC91**

コイルスクレーパ、溶接用グリース対応。

適用シリーズ

シリーズ	名称/種類	型式	作動方式	XC89	XC91	標準形の掲載ページ
MK2T	ロータリクランプシリンダ	MK2T	複動形	●	●	⑤ P.422~

型式表示方法

標準型式表示方法を表示 **-XC89**

耐スパッタ仕様 ロッド材質

XC89	S45C
XC91	S45C

オーダーメイド詳細

品番	ピストンロッド材質 (硬質クロームめっき)	コイルスクレーパ	ルブリテータ	溶接用グリース
	S45C			
-XC89	●	●	●	●
-XC91	●	●	—	●

注) -XC91は溶接部との距離が遠く、スパッタ飛散の少ない場所でご使用ください。

仕様

チューブ内径	φ32,φ40,φ50,φ63
外形寸法	下記参照
上記以外の仕様	標準形と同一

外形寸法図 (下記以外の寸法は標準形と同一)

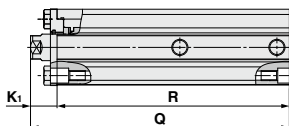

クランプストローク : 10mm (mm)

チューブ内径	XC89			XC91		
	Q	R	K ₁	Q	R	K ₁
32	156	140	16	148	140	8
40	160.5	144	16.5	151.5	144	7.5
50	—	—	—	—	—	—
63	—	—	—	—	—	—

クランプストローク : 20mm (mm)

チューブ内径	XC89			XC91		
	Q	R	K ₁	Q	R	K ₁
32	176	160	16	168	160	8
40	180.5	164	16.5	171.5	164	7.5
50	202.5	179	23.5	191	179	12
63	205	182	23	192	182	10

クランプストローク : 50mm (mm)

チューブ内径	XC89			XC91		
	Q	R	K ₁	Q	R	K ₁
32	—	—	—	—	—	—
40	—	—	—	—	—	—
50	266	242.5	23.5	254.5	242.5	12
63	269	246	23	256	246	10

共通仕様品オーダーメイド

- XC88:耐スパッタ仕様コイルスクレーパ、ルブリテータ、溶接用グリース ピストンロッドSUS304
- XC89:耐スパッタ仕様コイルスクレーパ、ルブリテータ、溶接用グリース ピストンロッドS45C
- XC91:耐スパッタ仕様コイルスクレーパ、溶接用グリース ピストンロッドS45C



CKG1-XC88/XC89/XC91

表示記号

62 耐スパッタ仕様コイルスクレーパ、ルブリテータ、溶接用グリース ピストンロッドSUS304 **-XC88**

63 耐スパッタ仕様コイルスクレーパ、ルブリテータ、溶接用グリース ピストンロッドS45C **-XC89**

64 耐スパッタ仕様コイルスクレーパ、溶接用グリース ピストンロッドS45C **-XC91**

コイルスクレーパ、ルブリテータ、溶接用グリース対応により、スパッタ溶着が減り耐久性が向上します。

コイルスクレーパ、溶接用グリース対応。

■CKG1シリーズ 耐強磁界オートスイッチ ロッド取付形

■CKG1シリーズ 一般(汎用)形オートスイッチ バンド取付形、ロッド取付形

適用シリーズ

シリーズ	名称/種類	型式	作動方式	XC88	XC89	XC91	標準形の掲載ページ
CKG1	クランプシリンダ	CKG1-Z1	複動片ロッド	●	●	●	S20-278
		CKG1-Z	複動片ロッド	●	●	●	5 P.437~

オーダーメイド詳細

品番	ピストンロッド材質 (硬質クロームめっき)		コイル スクレーパ	ルブリテータ	溶接用 グリース
	S45C	SUS304			
-XC88	—	●	●	●	●
-XC89	●	—	●	●	●
-XC91	●	—	●	—	●

注) -XC91は溶接部との距離が遠く、スパッタ飛散の少ない場所でご使用ください。

型式表示方法

標準型式表示方法を表示

— XC89

耐スパッタ仕様 ロッド材質

XC88	SUS304
XC89	S45C
XC91	S45C

クッション

無記号	アングランプ側(ヘッド側) エアクッション付(標準)
W	両側エアクッション付

注) 両側エアクッション付の外形寸法図はアングランプ側(ヘッド側)エアクッション付と同一です。

仕様/CKG1-Z,CKG1-Z1共通

チューブ内径	φ40,φ50,φ63
先端金具	I,IA,Y,YA
オプション	取付金具: B,D,L,Kの設定なし
外形寸法	下記参照
上記以外の仕様	標準形と同一

外形寸法図/CKG1-Z,CKG1-Z1共通(下記以外の寸法は標準形と同一)

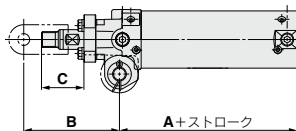

チューブ内径 (mm)	XC88, 89			XC91		
	A	B	C	A	B	C
40	78	97	43	78	97	52
50	78	97	43	78	97	52
63	78	97	43	78	97	52

※0ストローク時

共通仕様品オーダーメイド

- XC88:耐スパッタ仕様コイルスクレーパ、ルブリテータ、溶接用グリース ピストンロッドSUS304
- XC89:耐スパッタ仕様コイルスクレーパ、ルブリテータ、溶接用グリース ピストンロッドS45C
- XC91:耐スパッタ仕様コイルスクレーパ、溶接用グリース ピストンロッドS45C



CKGA-XC88/XC89/XC91

表示記号

62 耐スパッタ仕様コイルスクレーパ、ルブリテータ、溶接用グリース ピストンロッドSUS304 **-XC88**

63 耐スパッタ仕様コイルスクレーパ、ルブリテータ、溶接用グリース ピストンロッドS45C **-XC89**

コイルスクレーパ、ルブリテータ、溶接用グリース対応により、スパッタ溶着が減り耐久性が向上します。

64 耐スパッタ仕様コイルスクレーパ、溶接用グリース ピストンロッドS45C **-XC91**

コイルスクレーパ、溶接用グリース対応。

CKGAシリーズ ロッド取付形

適用シリーズ

シリーズ	名称/種類	型式	作動方式	XC88	XC89	XC91	標準形の掲載ページ
CKG1	クランプシリンダ	CKGA	複動片ロッド	●	●	●	⑤ P.437~

型式表示方法

標準型式表示方法を表示 **-XC89**

耐スパッタ仕様 ロッド材質

XC88	SUS304
XC89	S45C
XC91	S45C

オーダーメイド詳細

品番	ピストンロッド材質 (硬質クロムめっき)		コイル スクレーパ	ルブリテータ	溶接用 グリース
	S45C	SUS304			
-XC88	—	●	●	●	●
-XC89	●	—	●	●	●
-XC91	●	—	●	—	●

注) -XC91は溶接部との距離が遠く、スパッタ飛散の少ない場所でご使用ください。

仕様

チューブ内径	φ80,φ100
外形寸法	標準形と同一
上記以外の仕様	標準形と同一

共通仕様品オーダーメイド

- XC88: 耐スパッタ仕様コイルスクレーパ、ルブリテータ、溶接用グリース ピストンロッドSUS304
- XC89: 耐スパッタ仕様コイルスクレーパ、ルブリテータ、溶接用グリース ピストンロッドS45C
- XC91: 耐スパッタ仕様コイルスクレーパ、溶接用グリース ピストンロッドS45C



CKGA-XC88/XC89/XC91

62 耐スパッタ仕様コイルスクレーパ、ルブリテータ、溶接用グリース ピストンロッドSUS304 **-XC88**

63 耐スパッタ仕様コイルスクレーパ、ルブリテータ、溶接用グリース ピストンロッドS45C **-XC89**

64 耐スパッタ仕様コイルスクレーパ、溶接用グリース ピストンロッドS45C **-XC91**

コイルスクレーパ、ルブリテータ、溶接用グリース対応により、スパッタ着量が減り耐久性が向上します。

コイルスクレーパ、溶接用グリース対応。

チューブ内径

φ80, φ100

CKGA100-XC88/XC89
-XC91

下図はオートスイッチ付 (D-P4DWS口型)

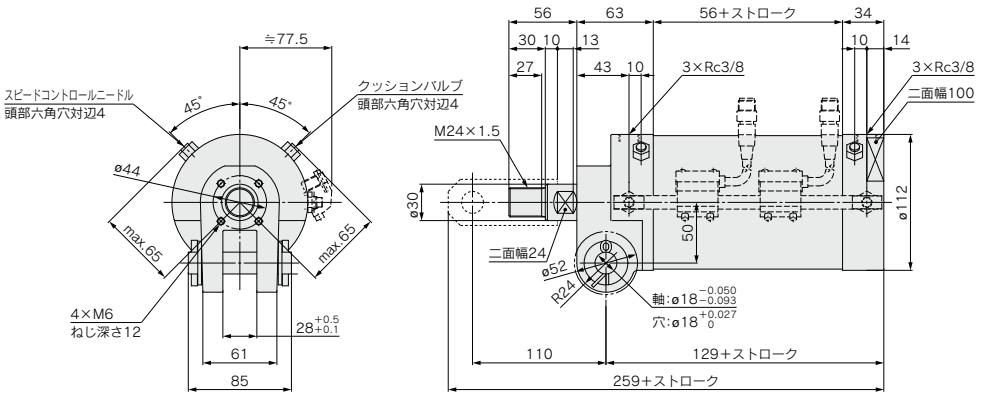

CKGA80-XC88/XC89
-XC91

下図はオートスイッチ付 (D-P4DWS口型)

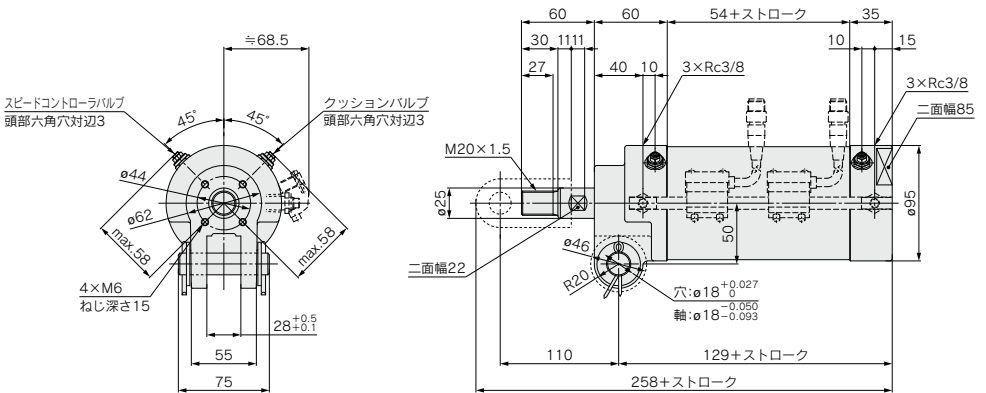

先端金具 (2山ナックルジョイント、ピン) につきましては標準と同一です。

各シリーズ寸法比較

-XC88/XC89/XC91 および標準品の寸法は同一です。

共通仕様品オーダーメイド -XC92:耐粉体アクチュエータ



65 耐粉体アクチュエータ

表示記号

-XC92

セラミック粉、トナー粉、紙粉、金属粉（溶接スパッタを除く）等の微小粉体（20～30μm）が舞う環境に対応。
標準品と比較して約4倍の長寿命化を実現。

適用シリーズ

シリーズ	名称/種類	型式	作動方式	備考	標準形の掲載ページ
CM2	エアシリンダ	CM2	複動片ロッド	ラバークッションのみ対応可能	③ P.236
CQS	薄形シリンダ	CQS	複動片ロッド		③ P.797
CQ2	薄形シリンダ	CQ2-Z	複動片ロッド	φ32～φ100に適用	③ P.880
MGP	ガイド付薄形シリンダ	MGP	複動片ロッド		④ P.536

型式表示方法

C(D)M2 [取付支持金具] [チューブ内径] - [ストローク] - [オートスイッチ] ^{*} [追記号] - **XC92**
※オートスイッチはCDM2の場合のみ適用
耐粉体アクチュエータ

チューブ内径 (mm)	標準ストローク	最低使用圧力
20	25, 50, 75, 100, 125, 150, 200, 250, 300	0.1MPa
25		
32		
40		

C(D)QS [取付支持金具] [チューブ内径] - [ストローク] **D** [ボディオプション] ^{*} - [オートスイッチ] ^{*} [追記号] - **XC92**
※オートスイッチはCDQSの場合のみ適用
※ボディオプションのヘッド側インロー付はありません。
耐粉体アクチュエータ

チューブ内径 (mm)	標準ストローク	最低使用圧力
12, 16	5, 10, 15, 20, 25, 30	0.14MPa
20, 25	5, 10, 15, 20, 25, 30, 35, 40, 45, 50	0.1MPa

C(D)Q2 [取付支持金具] [チューブ内径] - [ストローク] **D** [ボディオプション] ^{*} **Z** - [オートスイッチ] ^{*} [追記号] - **XC92**
※オートスイッチはCDQ2の場合のみ適用
※ボディオプションのヘッド側インロー付はありません。
耐粉体アクチュエータ

チューブ内径 (mm)	標準ストローク	最低作動圧力
32, 40	5, 10, 15, 20, 25, 30, 35, 40, 45, 50, 75, 100	0.1MPa
50～100	10, 15, 20, 25, 30, 35, 40, 45, 50, 75, 100	0.1MPa

MGPM [チューブ内径] - [ストローク] - [オートスイッチ] [追記号] - **XC92**
耐粉体アクチュエータ

チューブ内径 (mm)	標準ストローク
12, 16	10, 20, 30, 40, 50, 75, 100
20, 25	20, 30, 40, 50, 75, 100, 125, 150, 175, 200
32～100	25, 50, 75, 100, 125, 150, 175, 200

仕様:最低使用圧力以外は標準形と同一

耐粉体アクチュエータMGP-XC92は、2023年9月をもって販売を中止いたします。
置き換え機種として、耐粉塵シリンダMGP-XC4Aをご選定いただけるようお願い申し上げます。
[詳細はこちら](#)

追記号		種類	駆動部	ガイド部
記号			○	○
無記号	片側ルブリテータ付	○	○	—
W	両側ルブリテータ付	○	○	○
	チューブ内径	最低使用圧力		
XC92	φ12, φ16	0.2MPa		
	φ20～φ100	0.15MPa		
XC92W	φ12, φ16	0.25MPa		
	φ20～φ100	0.2MPa		

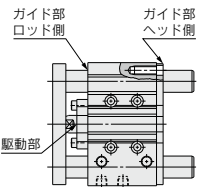

共通仕様品オーダーメイド -XC92:耐粉体アクチュエータ



65 耐粉体アクチュエータ

表示記号
-XC92

外形寸法図 (下記以外の寸法は標準形と同一)

CM2シリーズ:標準形と同一

CQSシリーズ

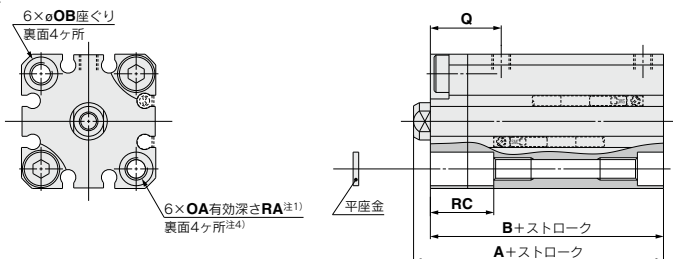

注1) 標準形φ12, φ16の5ストローク, φ20の15ストローク以下, φ25の5, 10ストロークおよびオートスイッチ付磁石内蔵/φ20の5ストロークは通しねじになります。

注2) 通し穴でシリンダを取付ける際は、付属の平座金を必ずご使用ください。

注3) ラパークッション付の場合のストローク公差には、ダンパの変化量は含まれません。

注4) 標準形φ20の15ストローク以下, φ25の10ストロークおよびオートスイッチ付磁石内蔵/φ20の5ストロークは裏面2ヶ所となります。

チューブ 内径 (mm)	A		B		Q	OA	OB	RA	RC
	オートスイッチなし	オートスイッチ付	オートスイッチなし	オートスイッチ付					
12	30.5	35.5	27	32	17.5	M4×0.7	6.5	7	14
16	30.5	35.5	27	32	17.5	M4×0.7	6.5	7	14
20	34	44	29.5	39.5	19	M6×1.0	9	10	17
25	37.5	47.5	32.5	42.5	21	M6×1.0	9	10	17

CQ2シリーズ

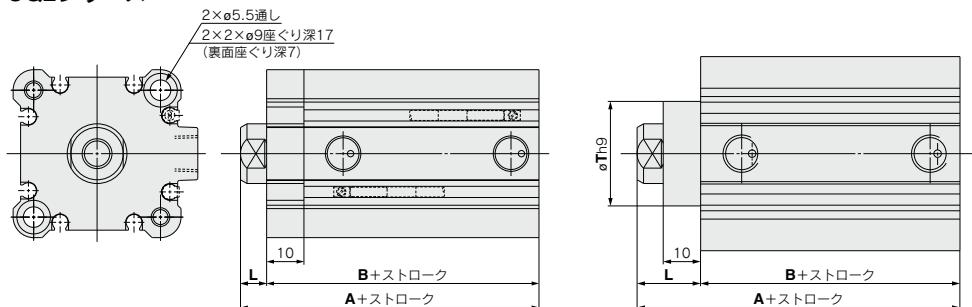

φ32の場合

φ40~φ100の場合

チューブ 内径 (mm)	A		B		L	T
	オートスイッチなし	オートスイッチ付	オートスイッチなし	オートスイッチ付		
32	40(50)	50	33(43)	43	7	—
40	46.5(56.5)	56.5	29.5(39.5)	39.5	17	28
50	48.5(58.5)	58.5	30.5(40.5)	40.5	18	35
63	54(64)	64	36(46)	46	18	35
80	63.5(73.5)	73.5	43.5(53.5)	53.5	20	43
100	75(85)	85	53(63)	63	22	59

注1) ラパークッション付の場合のストローク公差には、ダンパの変化量は含まれません。

注2) ()内寸法は75, 100stの場合を示します。

共通仕様品オーダーメイド -XC92:耐粉体アクチュエータ



65 耐粉体アクチュエータ

表示記号

-XC92

外形寸法図 (下記以外の寸法は標準形と同一)

MGPシリーズ

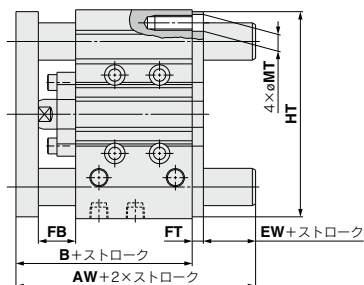
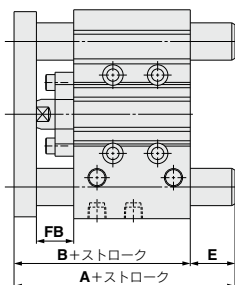

片側ルブリテナー付

(mm)

チューブ 内径 (mm)	A		B	E		FB
	50st以下	50stを超え 200st以下*		50st以下	50stを超え 200st以下*	
12	52	70.5	52	0	18.5	15
16	56	74.5	56	0	18.5	15
20	63	94.5	63	0	31.5	16
25	63.5	95	63.5	0	31.5	16
32	97	112	69.5	27.5	42.5	20
40	97	112	76	21	36	20
50	106.5	128	82	24.5	46	22
63	106.5	128	87	19.5	41	22
80	125	152	106.5	18.5	45.5	28
100	147	172	126	21	46	35

※φ12, 16の標準ストロークは100stです。

両側ルブリテナー付

(mm)

チューブ 内径 (mm)	AW	B	EW	FB	FT	MT	HT
12	63	52	6	15	5	5	57
16	67	56	6	15	5	6	64
20	74	63	6	16	5	6	80
25	74.5	63.5	6	16	5	7	92
32	82.5	69.5	7	20	6	8.5	110
40	89	76	7	20	6	8.5	118
50	95	82	7	22	6	11	146
63	100	87	7	22	6	11	160
80	120.5	106.5	8	28	6	14	200
100	143	126	8	35	9	16	238

共通仕様品オーダーメイド -XC93□:耐水性向上+潤滑保持機能付



66 耐水性向上+潤滑保持機能付

表示記号

-XC93

- ・水滴飛散環境での寿命5倍向上(標準品と比較)。
- ・耐水性向上スクレーパ(フッ素ゴム)を装着、さらにルブリテナー採用によりピストンロッド外周面に潤滑膜を形成させ、潤滑性能向上。
- ・ピストンロッド、ロッド先端ナット部の材質をステンレス鋼選択可能。

適用シリーズ

シリーズ	名称/種類	型式	作動方式	備考	標準形の掲載ページ
RHC	ハイパワーシリンダ	RHC	複動片ロッド	適用ボア径 $\phi 32, \phi 40$ Rcポートのみ	⑤ P.365~

型式表示方法

標準型式表示方法を表示

-XC93 □

耐水性向上+潤滑保持機能付

●ピストンロッド、
ロッド先端ナット材質

無記号	標準(炭素鋼)
S	ステンレス鋼

外形寸法図(下記以外の寸法は標準形と同一)

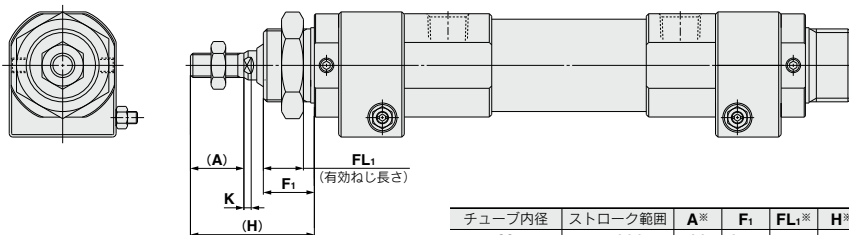

チューブ内径	ストローク範囲	A*	F ₁	FL ₁ *	H*	K	(mm)
32	~1000	22	21	14.5	51	3	
40	~1000	24	22.5	16.5	54.5	3	

※印は標準と同一です。

共通仕様品オーダーメイド -XC102:ロックリリース仕様



67 ロックリリース仕様

表示記号

-XC102

・搬送ワーク逆走時のレバー破損を防止
(パレット等が不意に逆走しレバーに衝突した時レバーロックを解除することで、破損を防止します。)

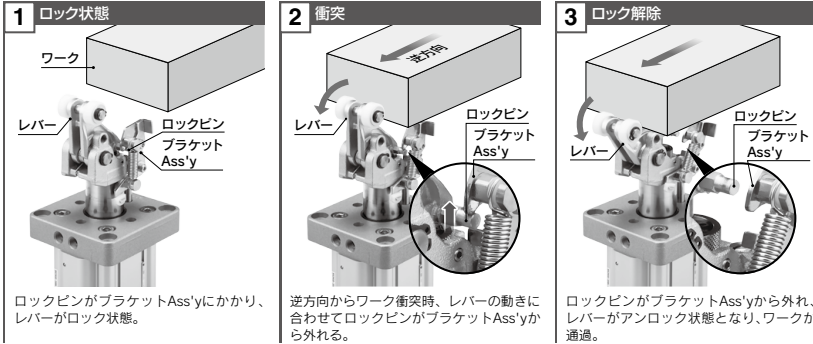

適用シリーズ

シリーズ	名称/種類	型式	作動方式	備考	標準形の掲載ページ
RS2H	ハイストップシリンダ	RS2H	複動形		⑤ P.642

仕様

レバー	ロック機構付
ショックアブソーバ	スクレーパ付ショックアブソーバ(オプション)
上記以外の仕様	標準形と同一

■ 主要な製品仕様と外形寸法は、標準品と同一です。形状と寸法の詳細につきましては、CADデータをご確認ください。

型式表示方法

RS2H **50** **63** **80** - **30** **D** **L** - **D** **M9BW** - **XC102**

① ② ③ ④ ⑤ ⑥ ⑦ ⑧ ⑨ ⑩ ⑪

ロック機構付 ● ロックリリース仕様 ●

① チューブ内径	② ポートねじの種類	③ 配管方向	④ シリンダストローク	⑤ 作動方式	⑥ ローラー材質
50 50mm	無記号 Rc	無記号 フランジ側 軸方向(チューブ)	30 30mm(φ50, φ63)	D 複動形	L 樹脂
63 63mm	TN NPT		40 40mm(φ80)	B 複動/バネ入り形	M 炭素鋼
80 80mm	TF G			T 単動/引込み形	

⑦ オプション^{注1)}

無記号	オプションなし
C	キャンセルキャップ付
S	レバー検出スイッチ付 ^{注2)}

注1) オプションは組合せ可能です。ただし、優先順位をC, Sとして表示ください。

注2) レバー検出スイッチ単体の詳細につきましては、標準品をご参照ください。

⑧ レバーとポートの位置関係

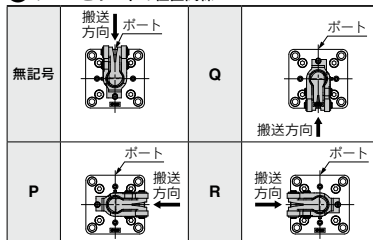

⑨ ショックアブソーバ

無記号	標準
Y	スクレーパ付 ショックアブソーバ

⑩ オートスイッチ

無記号	オートスイッチなし (磁石内蔵)
-----	---------------------

※適用オートスイッチ品番は標準形と同一です。
※オートスイッチは同梱出荷(未組立)となります。

⑪ オートスイッチ追記号 (オートスイッチ取付数)

無記号	2ヶ付
S	1ヶ付

交換部品/ショックアブソーバ

チューブ内径(mm)	手配品番	
	標準	スクレーパ付
50	RS2H-R50	RS2H-R50-X2666
63	RS2H-R63	RS2H-R63-X2666
80	RS2H-R80	RS2H-R80-X2666

※ショックアブソーバ単品での交換が可能です。

スクレーパ付は、標準ショックアブソーバ(RS2H-R□)との取付互換があります。

共通仕様品オーダーメイド -XC103: フート金具、ロッド側フランジ用シリンダ



表示記号

-XC103

68 フート金具、ロッド側フランジ用シリンダ

フート付、ロッド側フランジ付用シリンダ(ロッド先端長さか標準より5mm長い)

適用シリーズ

シリーズ	名称/種類	型式	作動方式	備考	標準形の掲載ページ
JCQ	薄形シリンダ	JCQ	複動片ロッド		③ P.860~

型式表示方法

JC(D)QA - XC103

↓ フート金具、ロッド側フランジ用シリンダ

仕様

取付支持形式	両側タップ
外形寸法図	下記参照
上記以外の仕様	標準形と同一

外形寸法図 (下記以外の寸法は標準形と同一)

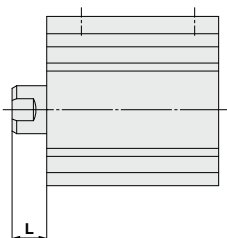

(mm)	
チューブ内径	L
32	10
40	11
50	13
63	13
80	14
100	15

上記に示す寸法以外は、標準形と同一

共通仕様品オーダーメイド

-XC104:ロック付(MWB)シリンダ内蔵



表示記号

69 ロック付(MWB)シリンダ内蔵

-XC104

中間停止や非常停止・落下防止に適したロック付シリンダを内蔵したタイプ。

適用シリーズ

シリーズ	名称/種類	型式	作動方式	備考	標準形の掲載ページ
MGG	ガイド付シリンダ	MGG	複動形		②-2 P.538~

型式表示方法

MGG 軸受の種類 | 取付支持形式 | チューブ内径 | ポートねじの種類 | ストローク | オートスイッチ | **-XC104**

シリンダ仕様

ロック付シリンダ内蔵

適用シリーズ		MGG			
チューブ内径 (mm)		50	63	80	100
基本シリンダ		MDWBB	チューブ内径	ポートねじの種類	ストローク
最低使用圧力 ^{※1}		0.2MPa(水平・無負荷の場合)			
使用ピストン速度		50~1000mm/s		50~700mm/s	
ストロークアジャスタ可能範囲(片側) (アジャストボルト内蔵(2ヶ))		0~15mm			
不回転	すべり軸受	±0.04°		±0.03°	
精度 ^{※2}	ボールプッシュ	±0.03°		±0.02°	
ショックアブソーバ型式		RB2015		RB2725	

※1 上記以外の仕様は標準形と同一です。

※2 シリンダ引込み時(初期値)、無負荷時およびガイドロッドのたわみを除いた状態での不回転精度は表の値以下が目安となります。

注) ロック時のピストン速度は取付姿勢・使用圧力により負荷質量の制限があります。ロック仕様、基本シリンダの詳細につきましてはロック付シリンダ/MWBシリーズをご参照ください。

共通仕様品オーダーメイド

-XC104:ロック付(MWB)シリンダ内蔵



外形寸法図

基本形

φ50~φ100

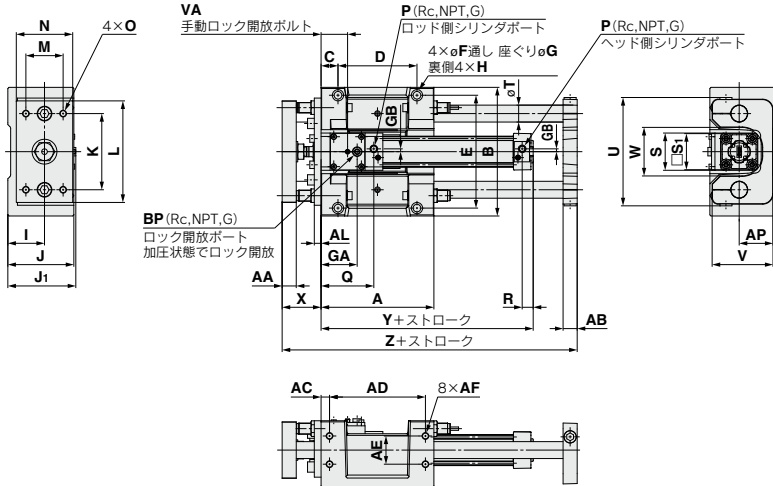

(mm)

チューブ内径 (mm)	A	AA	AB	AC	AD	AE	AF	AL	AP	B	C	D	E	F	G	GA	GB	H	I
50	200	25	25	15	170	50	M12×1.75深24	12	60	228	30	140	200	13.5	20深14.5	64	5	M16×2深28	65
63	230	25	27	15	200	55	M12×1.75深24	12	70	262	30	170	234	13.5	20深14.5	73	9	M16×2深28	75
80	280	30	30	17.5	245	70	M14×2.0深28	16	80	304	35	210	274	15	23深17	92	11.5	M18×2.5深32	85
100	280	32	30	17.5	245	70	M14×2.0深28	16	80	304	35	210	274	15	23深17	109	17	M18×2.5深32	85

チューブ内径 (mm)	J	J ₁	K	L	M	N	O	P	BP	Q	R	S	S ₁	T	U	V	VA	W	X	Y	Z
50	117	120.5	135	180	66	100	M12×1.75深23	1/4	1/8	93.5	19.5	66	65	30	192	108	47	86	69	184	323
63	138	134.5	160	214	76	115	M12×1.75深23	3/8	1/4	106.5	20.5	78	75	35	224	128	53	104	69	196	358
80	153	156.5	190	245	80	125	M14×2深28	3/8	1/4	132	23	98	95	40	262	143	65	128	87	241	431
100	153	165.5	190	245	80	125	M14×2深30	1/2	1/4	150	23	116	114	40	262	143	74	128	87	261	431

共通仕様品オーダーメイド

-XC104:ロック付(MWB)シリンダ内蔵



外形寸法図

前面取付フランジ形 φ50~φ100

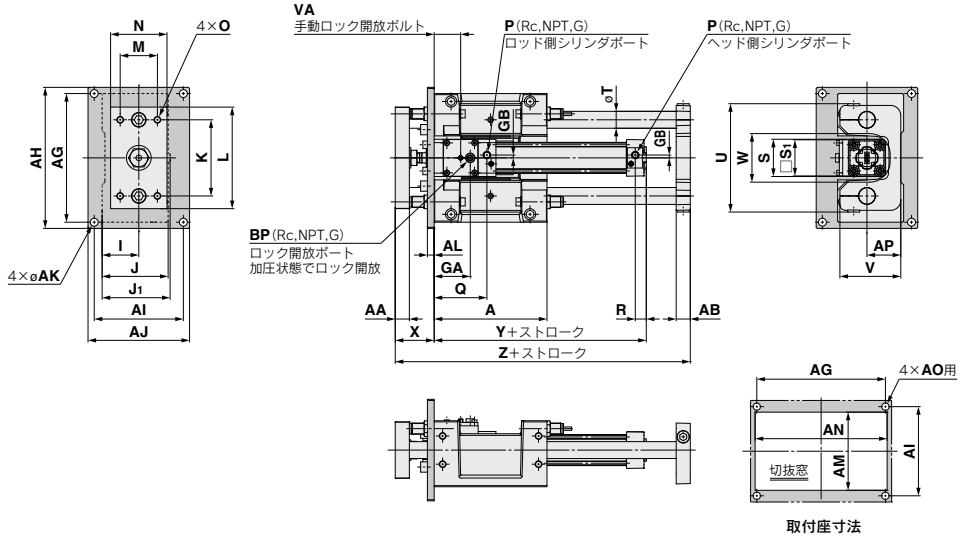

取付座寸法

(mm)

チューブ内径 (mm)	A	AA	AB	AG	AH	AI	AJ	AK	AL	AM	AN	AO	AP	B	GA	GB	I	J	J ₁
50	200	25	25	228	250	158	180	14	12	135	234	M12	60	228	64	5	65	117	120.5
63	230	25	27	262	284	178	200	14	12	155	268	M12	70	262	73	9	75	138	134.5
80	280	30	30	300	326	200	226	16	16	175	310	M14	80	304	92	11.5	85	153	156.5
100	280	32	30	300	326	200	226	16	16	175	310	M14	80	304	109	17	85	153	165.5

チューブ内径 (mm)	K	L	M	N	O	P	BP	Q	R	S	S ₁	T	U	V	VA	W	X	Y	Z
50	135	180	66	100	M12×1.75深23	1/4	1/8	93.5	19.5	66	65	30	192	108	47	86	69	184	323
63	160	214	76	115	M12×1.75深23	3/8	1/4	106.5	20.5	78	75	35	224	128	53	104	69	196	358
80	190	245	80	125	M14×2深28	3/8	1/4	132	23	98	95	40	262	143	65	128	87	241	431
100	190	245	80	125	M14×2深30	1/2	1/4	150	23	116	114	40	262	143	74	128	87	261	431