

# 10-/11-**CG1-Z**series

エアシリンダ／複動・片ロッド  
 ø20,ø25,ø32,ø40,ø50,ø63,ø80,ø100

RoHS

## 型式表示方法

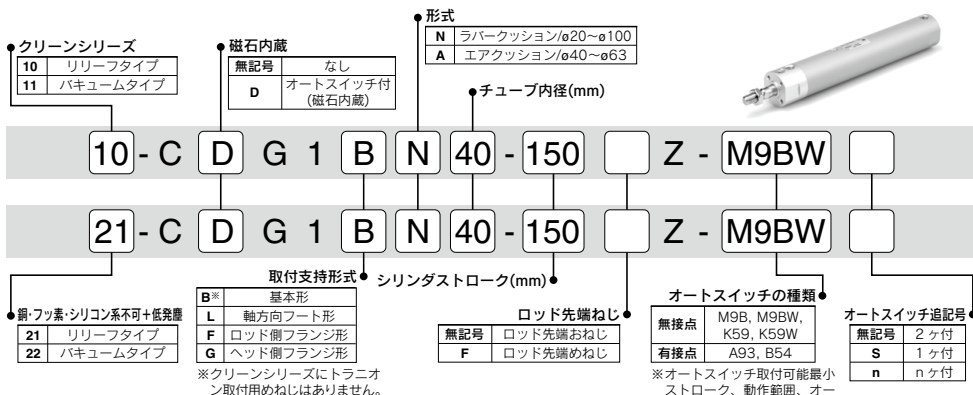

## 型式

型式	チューブ内径 (mm)	配管径	形式	作動方式	標準ストローク <sup>注2)</sup> (mm)	ロングストローク (mm) <sup>注1)注2)</sup>	オートスイッチ取付	クッションラバー	クッションエア
リリーフタイプ	10-/21-CG1 □ 20	20	無給油タイプ	複動形片ロッド	25,50,75,100,125,150,200	~1500	○	○	(ø40~ø63)
	10-/21-CG1 □ 25	25							
	10-/21-CG1 □ 32	32							
	10-/21-CG1 □ 40	40							
	10-/21-CG1 □ 50	50							
	10-/21-CG1 □ 63	63							
バキュームタイプ	10-/21-CG1 □ 80	80	1/8	複動形片ロッド	25,50,75,100,125,150,200	~1500	○	○	(ø40~ø63)
	10-/21-CG1 □ 100	100							
	11-/22-CG1 □ 20	20							
	11-/22-CG1 □ 25	25							
	11-/22-CG1 □ 32	32							
	11-/22-CG1 □ 40	40							
	11-/22-CG1 □ 50	50	1/4	複動形片ロッド	25,50,75,100,125,150,200,250,300	~1500	○	○	(ø40~ø63)
	11-/22-CG1 □ 63	63							
	11-/22-CG1 □ 80	80							
	11-/22-CG1 □ 100	100							

注1) 上記標準ストロークを超える場合の発塵量につきましては、グレードを満足しない可能性があります。  
 注2) 上記以外の中間ストローク、ロングストロークは受注生産になります。

## 仕様

項目	チューブ内径 (mm)									
	20	25	32	40	50	63	80	100		
保証耐圧力	1.5MPa									
最高使用圧力	1.0MPa									
最低使用圧力	0.05MPa									
周囲温度および使用流体温度	オートスイッチなし：-10°C~70°C、 オートスイッチ付：-10°C~60°C (ただし凍結なきこと)									
使用ピストン速度	10-/11-：30~400mm/s、21-/22-：50~400mm/s									
ストローク長さの許容差	~1000 <sup>+0.1</sup> mm、~1500 <sup>+0.1</sup> mm									
取付支持形式	基本形・軸方向フート形・ ロッド側フランジ形・ヘッド側フランジ形									
使用グリス	10-/11-：フッ素系グリス 21-/22-：リチウム石けん系グリス									
清浄度クラス (ISOクラス)	10-：クラス4、21-：クラス5 11-/22-：クラス3									
許容運動エネルギー (J)	ラバー	ロッド先端おねじ	0.28	0.41	0.66	1.20	2.00	3.40	5.90	9.90
	クッション	ロッド先端めねじ	0.11	0.18	0.29	0.52	0.91	1.54	2.71	4.54
	エア	ロッド先端おねじ	—	—	—	1.80	3.40	4.90	—	—
	クッション	ロッド先端めねじ	—	—	—	0.52	0.91	1.54	—	—

注) 許容運動エネルギーを超えないようご使用ください。

## バキュームタイプの吸引流量 (参考値)

サイズ	吸引流量 L/min (ANR)
20, 25, 32, 40	10
50, 63, 80, 100	20

方向制御機器

エアシリンダ

ロータリーアクチュエータ

エアチャック

圧縮空気清浄化機器

モジュラー

圧力制御機器

管継手 & チューブ

駆動制御機器

圧力センサー

適用オートスイッチ (下記以外のオートスイッチはホームページWEBカタログをご参照ください。)

種類	特殊機能	リード線 取出し	表示 灯	配線(出力)	負荷電圧		オートスイッチ品番		*リード線長さ(m)					適用 負荷	
					DC	AC	適用チューブ内径 ø20~ø63 ø80,ø100	(無記号)	0.5 (M)	1 (L)	3 (Z)	5 (Z)	プリアイ コネクタ		
無接点 オート スイ ッチ	-	グロメット	有	3線(NPN)	5V, 12V	-	M9N	●	●	●	○	○	IC回路	リレー、 PLC	
							-	G59	●	-	●	○			○
				3線(PNP)	M9P		●	●	○	○	-				
					-		G5P	●	-	●		○	○		
				2線	M9B		●	●	○	○	-				
					-		K59	●	-	●		○	○		
				3線(NPN)	M9NW		●	●	○	○	IC回路				
					-		G59W	●	-	●		○	○		
				3線(PNP)	M9PW		●	●	○	○	-				
					-		G5PW	●	-	●		○	○		
2線	M9BW	●	●	○	○	-									
	-	K59W	●	-	●		○	○							
有接点 オート スイ ッチ	-	グロメット	有 無 有 無	2線	24V	12V	100V	A93	●	-	●	-	-	-	
							100V以下	A90	●	-	●	-	-	-	IC回路
							100V, 200V	B54	●	-	●	-	-	-	-
							200V以下	B64	●	-	●	-	-	-	-

\*リード線長さ記号 0.5m……無記号 (例) M9NW  
 1m…… M (例) M9NWM  
 3m…… L (例) M9NWL  
 5m…… Z (例) M9NWX  
 ※○印の無接点オートスイッチは受注生産となります。  
 PLC : シーケンスコントローラ

適用オートスイッチ一覧 → P.889参照 ※上記以外の適用オートスイッチは、ホームページWEBカタログ標準シリンダシリーズ末ページの破線内表をご参照ください。

オートスイッチ適正取付位置(ストロークエンド検出時)および取付高さ

無接点オートスイッチ

D-M9□, M9□W型

ø20~ø63

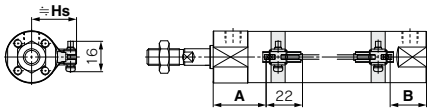

A, B寸法はオートスイッチ先端部までの寸法です。

有接点オートスイッチ

D-A9□型

ø20~ø63

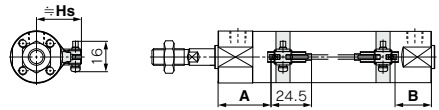

A, B寸法はオートスイッチ先端部までの寸法です。

D-G5, K5, G5□W型

D-K59W型

ø20~ø100

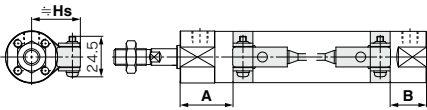

D-B5, B6型

ø20~ø100

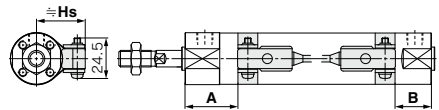

オートスイッチ適正取付位置(ストロークエンド検出時)

(mm) オートスイッチ取付高さ (mm)

オートスイッチ 型式	D-M9□ D-M9□W				D-A9□		D-G5□/K59 D-G5□W/K59W		D-B5□ D-B64		オートスイッチ 型式	D-M9□ D-M9□W D-A9□		D-G5/K5 D-G5□W D-K59W D-B5/B6	
	A	B	A	B	A	B	A	B	A	B		チューブ 内径	Hs	Hs	
20	41	24(32)	37	20(28)	33	16(24)	31.5	14.5(22.5)	20	24.5	27.5	20	24.5	27.5	
25	40.5	24.5(32.5)	36.5	20.5(28.5)	32.5	16.5(24.5)	31	15(23)	25	27	30	25	27	30	
32	42	25(33)	38	21(29)	34	17(25)	32.5	15.5(23.5)	32	30.5	33.5	32	30.5	33.5	
40	39	27(36)	35	23(32)	31	19(28)	29.5	17.5(26.5)	40	35	38	40	35	38	
50	46	32(44)	42	28(40)	38	24(36)	36.5	22.5(34.5)	50	40.5	43.5	50	40.5	43.5	
63	44.5	33.5(45.5)	40.5	29.5(41.5)	36.5	25.5(37.5)	35	24(36)	63	47.5	50.5	63	47.5	50.5	
80	-	-	-	-	49.5	30.5(44.5)	48	29(43)	80	-	59	80	-	59	
100	-	-	-	-	48.5	31.5(45.5)	47	30(44)	100	-	69.5	100	-	69.5	

注1) ( )内数値は、ロングストロークの場合の設定位置です。

注2) 実際の設定位置においては、オートスイッチの作動状態をご確認のうえ、調整願います。

オートスイッチ取付金具／部品品番

オートスイッチ 型式	チューブ内径(mm)							
	20	25	32	40	50	63	80	100
D-M9□ D-M9□W D-A9□	注) BMA3-020 (a, b, c, dのセット)	注) BMA3-025 (a, b, c, dのセット)	注) BMA3-032 (a, b, c, dのセット)	注) BMA3-040 (a, b, c, dのセット)	注) BMA3-050 (a, b, c, dのセット)	注) BMA3-063 (a, b, c, dのセット)	—	—

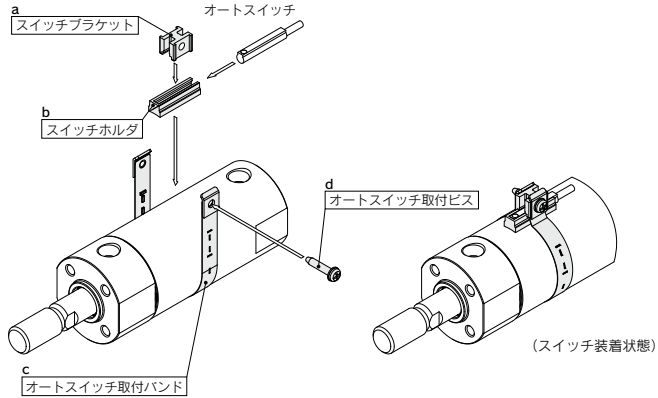

D-B5□/B64 D-G5□/K59 D-G5□W/K59W	BA-01 (c, dのセット)	BA-02 (c, dのセット)	BA-32 (c, dのセット)	BA-04 (c, dのセット)	BA-05 (c, dのセット)	BA-06 (c, dのセット)	BA-08 (c, dのセット)	BA-10 (c, dのセット)
---------------------------------------	---------------------	---------------------	---------------------	---------------------	---------------------	---------------------	---------------------	---------------------

注) スイッチブラケット(ナイロン製)は、アルコール、クロロホルム、メチルアミン、塩酸、硫酸の飛散する環境下では、機能的に影響を受けますので、使用できません。  
その他の薬品につきましては、当社へご確認ください。

方向制御機器

エアシリンダ

ロータリ  
アクチュエータ

エアチャック

圧縮空気  
清浄化機器

モジュラF, R

圧力制御機器

管継手 & チューブ

駆動制御機器

圧力センサー  
圧カセンサ

エアシリンダ 10:CG1-Z/21:CG1-Z

基本形(B) / 10:CG1B, 21:CG1B

ラバークッション付

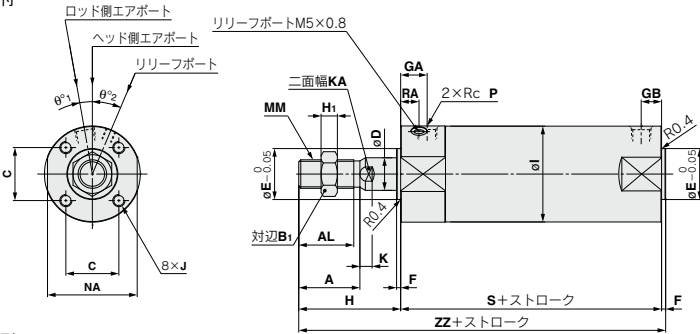

ロッド先端めねじ形

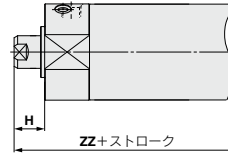

エアクッション付

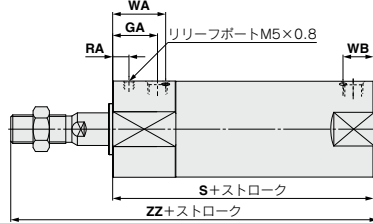
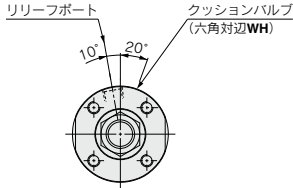

チューブ 内径	ストローク範囲		A	AL	B <sub>1</sub>	C	D	E	F	GA	GB	H	H <sub>1</sub>	I	J	K	KA	MM	NA	P	RA	S	θ <sub>1</sub>	θ <sub>2</sub>	ZZ
	標準	ロング																							
20	~200	201~1500	18	15.5	13	14	8	12	2	20	10(12)	35	5	26	M4×0.7深7	5	6	M8×1.25	24	1/8	7	77(85)	0	0	114(122)
25			22	19.5	17	16.5	10	14	2	20	10(12)	40	6	31	M5×0.8深7.5	5.5	8	M10×1.25	29	1/8	7	77(85)	0	0	119(127)
32			22	19.5	17	20	12	18	2	20	10(12)	40	6	38	M5×0.8深8	5.5	10	M10×1.25	35.5	1/8	7	79(87)	0	0	121(129)
40			30	27	19	26	16	25	2	13	10(13)	50	8	47	M6×1.深12	6	14	M14×1.5	44	1/8	9	78(87)	10	23	130(139)
50	~300	301~1500	35	32	27	32	20	30	2	14	12(14)	58	11	58	M8×1.25深16	7	18	M18×1.5	55	1/4	10	90(102)	10	23	150(162)
63			35	32	27	38	20	32	2	14	12(14)	58	11	72	M10×1.5深16	7	18	M18×1.5	69	1/4	10	90(102)	10	20	150(162)
80			40	37	32	50	25	40	3	20	16(20)	71	13	89	M10×1.5深22	10	22	M22×1.5	86	3/8	10	108(122)	10	20	182(196)
100			40	37	41	60	30	50	3	20	16(20)	71	16	110	M12×1.75深22	10	26	M26×1.5	106	1/2	10	108(122)	10	20	182(196)

※クリーンシリーズにトランシオン取付用めねじはありません。  
( )内の寸法はロングストロークの場合

ロッド先端めねじ形 (mm)

チューブ 内径	A <sub>1</sub>	H	MM	ZZ	
				ラバー	エア
20	8	13	M4×0.7	92(100)	—
25	8	14	M5×0.8	93(101)	—
32	12	14	M6×1.0	95(103)	—
40	13	15	M8×1.25	95(104)	104(113)
50	18	16	M10×1.5	108(120)	120(132)
63	18	16	M10×1.5	108(120)	120(132)
80	21	19	M14×1.5	130(144)	—
100	25	22	M16×1.5	133(147)	—

エアクッション付 (mm)

チューブ 内径	GA	S	RA	WA	WB	WH	ZZ
40	22	87(96)	8	26	15(17)	1.5	139(148)
50	26	102(114)	9	30	16(18)	3	162(174)
63	26	102(114)	9	30	17(18)	3	162(174)

軸方向フート形(L)/19:CG1L, 22:CG1L

ラパークッション付

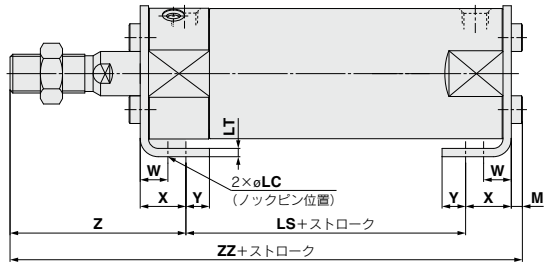
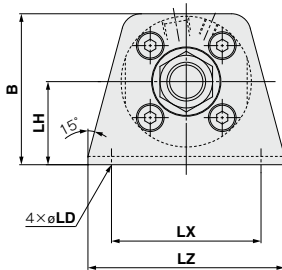

(mm)

チューブ内径	B	LC	LD	LH	LS	LT	LX	LZ	M	W	X	Y	Z	ZZ
20	34	4	6	20	53(61)	3	32	44	3	10	15	7	47	118(126)
25	38.5	4	6	22	53(61)	3	36	49	3.5	10	15	7	52	123.5(131.5)
32	45	4	7	25	53(61)	3	44	58	3.5	10	16	8	53	125.5(133.5)
40	54.5	4	7	30	51(60)	3	54	71	4	10	16.5	8.5	63.5	135(144)
50	70.5	5	10	40	55(67)	4.5	66	86	5	17.5	22	11	75.5	157.5(169.5)
63	82.5	5	12	45	55(67)	4.5	82	106	5	17.5	22	13	75.5	157.5(169.5)
80	101	6	11	55	60(74)	4.5	100	125	5	20	28.5	14	95	188.5(202.5)
100	121	6	14	65	60(74)	6	120	150	7	20	30	16	95	192(206)

※他の寸法は、基本形と同一です。

※ロッド先端めねじの場合、ピストンロッドが引込み側ストロークエンドにてピストンロッドのスバナげ(K/KA)が金具内に潜り込むため、ピストンロッドを引き出した状態で、スバナげを工具で固定しロッド先端にワーク等を取付けてください。

※ロッド先端めねじ形につきましては基本形をご参照ください。

注) ( )内寸法は、ロングストロークの場合。

エアクション付

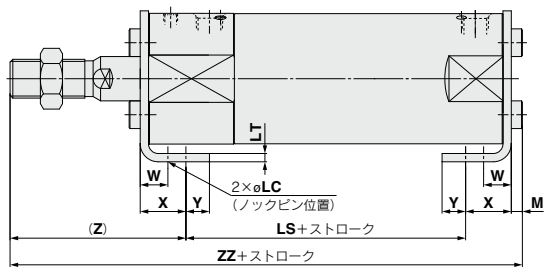
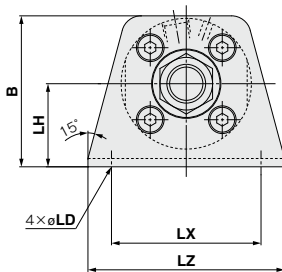

(mm)

チューブ内径	B	LC	LD	LH	LS	LT	LX	LZ	M	W	X	Y	Z	ZZ
40	54.5	4	7	30	60(69)	3	54	71	4	10	16.5	8.5	63.5	144(153)
50	70.5	5	10	40	67(79)	4.5	66	86	5	17.5	22	11	75.5	169.5(181.5)
63	82.5	5	12	45	67(79)	4.5	82	106	5	17.5	22	13	75.5	169.5(181.5)

※他の寸法は、基本形と同一です。

※ロッド先端めねじの場合、ピストンロッドが引込み側ストロークエンドにてピストンロッドのスバナげ(K/KA)が金具内に潜り込むため、ピストンロッドを引き出した状態で、スバナげを工具で固定しロッド先端にワーク等を取付けてください。

※ロッド先端めねじ形につきましては基本形をご参照ください。

注) ( )内寸法は、ロングストロークの場合。

方向制御機器

エアシリンダ

ロータリーアクチュエータ

エアチャック

圧縮空気清浄化機器

モジュラF.R.

圧力制御機器

管継手&チューブ

駆動制御機器

圧カセンサ

エアシリンダ 10:CG1-Z/21:CG1-Z

ロッド側フランジ形(F)/10:CG1F, 21:CG1F

ラバークッション付

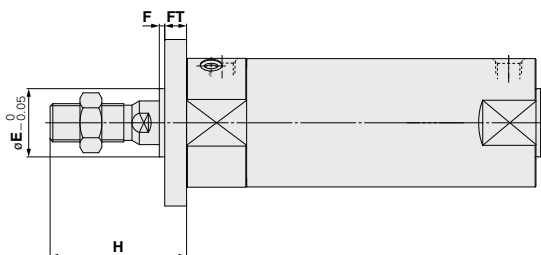
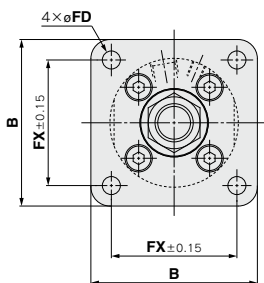

(mm)

チューブ内径	B	E	F	FX	FD	FT
20	40	12	2	28	5.5	6
25	44	14	2	32	5.5	7
32	53	18	2	38	6.6	7
40	61	25	2	46	6.6	8
50	76	30	2	58	9	9
63	92	32	2	70	11	9
80	104	40	3	82	11	11
100	128	50	3	100	14	14

注) φEのインローはフランジに加工されています。  
 ※他の寸法は、基本形と同一です。  
 ※ロッド先端めねじ形につきましては基本形をご参照ください。

エアクッション付

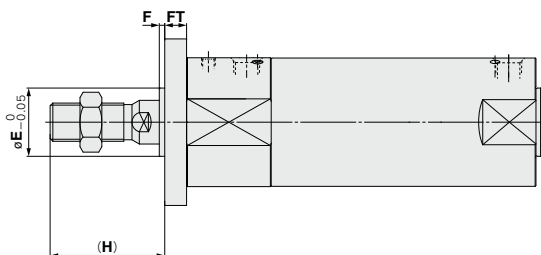
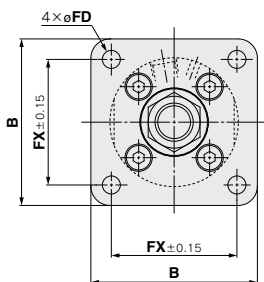

(mm)

チューブ内径	B	E	F	FX	FD	FT
40	61	25	2	46	6.6	8
50	76	30	2	58	9	9
63	92	32	2	70	11	9

注) φEのインローはフランジに加工されています。  
 ※他の寸法は、基本形と同一です。  
 ※ロッド先端めねじ形につきましては基本形をご参照ください。

ヘッド側フランジ形(G)/10:CG1G, 21:CG1G

ラパークッション付

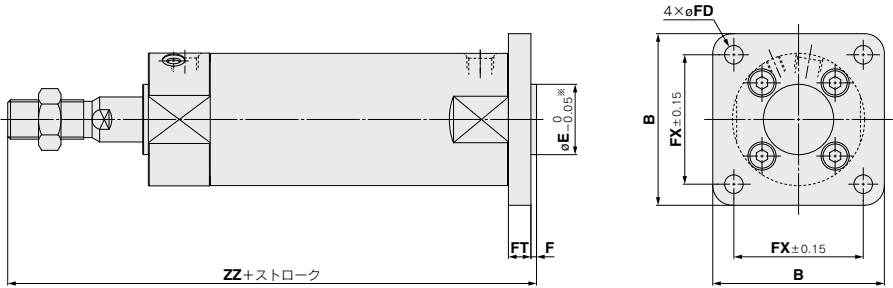

(mm)

チューブ内径	B	E	F	FX	FD	FT	ZZ
20	40	12	2	28	5.5	6	120 (128)
25	44	14	2	32	5.5	7	126 (134)
32	53	18	2	38	6.6	7	128 (136)
40	61	25	2	46	6.6	8	138 (147)
50	76	30	2	58	9	9	159 (171)
63	92	32	2	70	11	9	159 (171)
80	104	40	3	82	11	11	193 (207)
100	128	50	3	100	14	14	196 (210)

注) øEのインローはフランジに加工されています。  
 ※他の寸法は、基本形と同一です。  
 ※ロッド先端めねじ形につきましては基本形をご参照ください。  
 注) ( )内寸法は、ロングストロークの場合。

エアクッション付

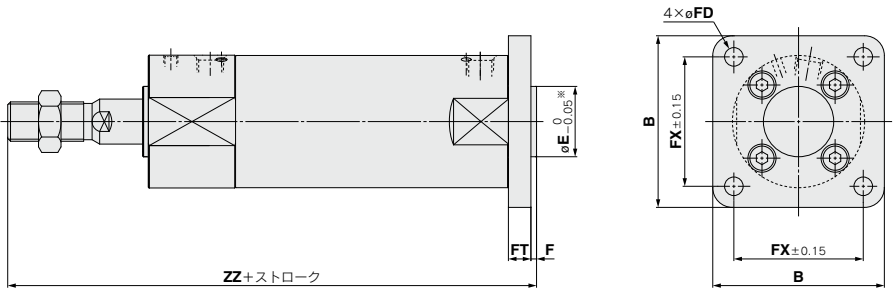

(mm)

チューブ内径	B	E	F	FX	FD	FT	ZZ
40	61	25	2	46	6.6	8	147 (156)
50	76	30	2	58	9	9	171 (183)
63	92	32	2	70	11	9	171 (183)

注) øEのインローはフランジに加工されています。  
 ※他の寸法は、基本形と同一です。  
 ※ロッド先端めねじ形につきましては基本形をご参照ください。  
 注) ( )内寸法は、ロングストロークの場合。

方向制御機器

エアシリンダ

ロータリーアクチュエータ

エアチャック

圧縮空気清浄化機器

モジュラF, R

圧力制御機器

管継手 & チューブ

駆動制御機器

圧カセツサ

# 10-11-CG1W-Z series

両ロッドシリンダ  
 ø20, ø25, ø32, ø40, ø50, ø63, ø80, ø100

## 型式表示方法

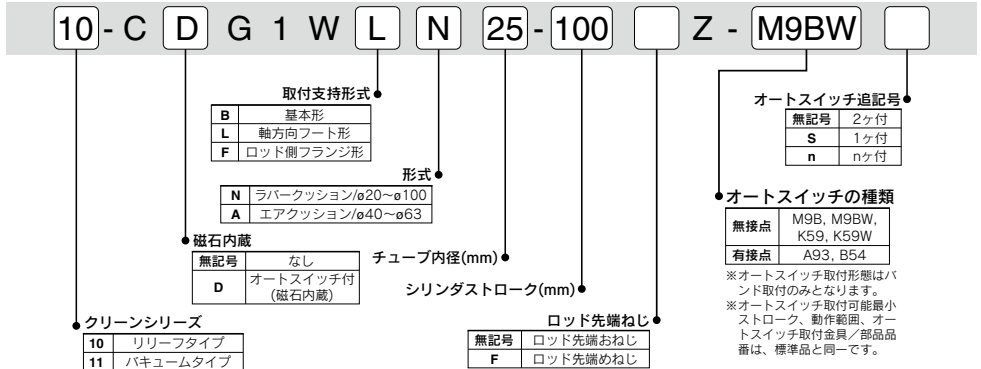

## 型式

	型式	チューブ内径 (mm)	配管径	形式	作動方式	標準ストローク (mm)	オートスイッチ取付	クッション		
								ラバー	エア	
リリーフタイプ	10-CG1W□20	20	1/8	無給油タイプ	複動形 両ロッド	25,50,75,100,125,150,200	○	○	(ø40~ø63)	
	10-CG1W□25	25				25, 50, 75, 100, 125, 150, 200, 250, 300				
	10-CG1W□32	32								
	10-CG1W□40	40								
	10-CG1W□50	50								
	10-CG1W□63	63								
10-CG1W□80	80	3/8								
10-CG1W□100	100	1/2								
パキュムタイプ	11-CG1W□20	20	1/8	無給油タイプ	複動形 両ロッド	25,50,75,100,125,150,200	○	○	(ø40~ø63)	
	11-CG1W□25	25				25, 50, 75, 100, 125, 150, 200, 250, 300				
	11-CG1W□32	32								
	11-CG1W□40	40								
	11-CG1W□50	50								
	11-CG1W□63	63								
	11-CG1W□80	80								3/8
	11-CG1W□100	100								1/2

## 仕様

項目	チューブ内径 (mm)									
	20	25	32	40	50	63	80	100		
保証耐圧力	1.5MPa									
最高使用圧力	1.0MPa									
最低使用圧力	0.05MPa									
周囲温度および使用流体温度	オートスイッチなし: -10°C~70°C, オートスイッチ付: -10°C~60°C (ただし凍結なきこと)									
使用ピストン速度	10-/11-: 30~400mm/s									
ストローク長さの許容差	~300st $\pm 0.4$ mm									
取付支持形式	基本形・軸方向フート形・ロッド側フランジ形									
使用グリース	10-/11-: フッ素系グリース									
清浄度クラス (ISOクラス)	10-: クラス4									
	11-: クラス3									
許容運動エネルギー (J)	ラバー	ロッド先端おねじ	0.28	0.41	0.66	1.20	2.00	3.40	5.90	9.90
	クッション	ロッド先端めねじ	0.11	0.18	0.29	0.52	0.91	1.54	2.71	4.54

## パキュムタイプの吸引流量 (参考値)

サイズ	吸引流量 L/min (ANR)
20.25.32.40	10
50.63.80.100	20



## オートスイッチ

オートスイッチ仕様、ストロークエンド検出時の適正取付位置は複動形片ロッドタイプと同一です。

適用オートスイッチ一覧 → P.889参照

## 基本形 (B) / 10-CG1WB

ラパークッション付

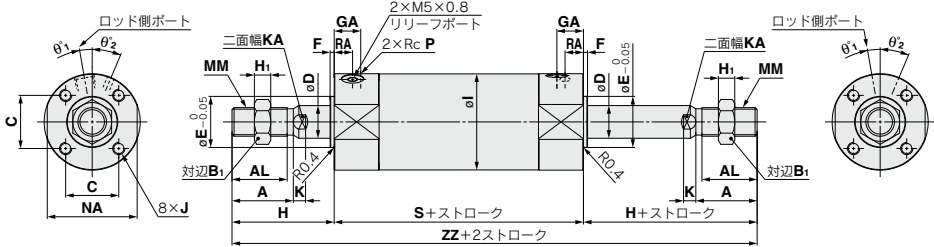

ロッド先端めねじ形

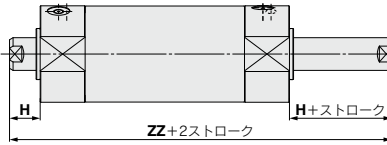
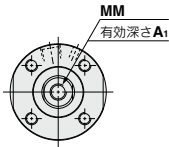

エアクッション付

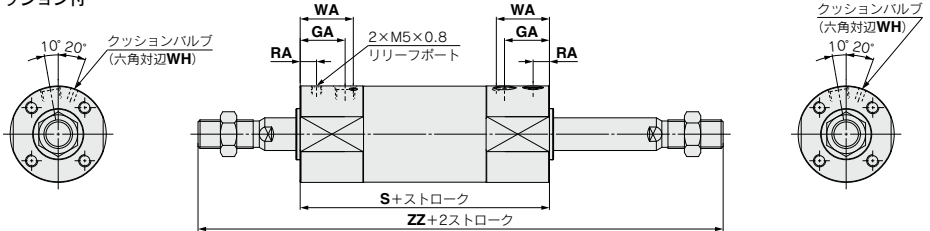

チューブ内径	ストローク範囲		A	AL	B <sub>1</sub>	C	D	E	F	GA	H	H <sub>1</sub>	I	J	K	KA	MM	NA	P	RA	S	θ <sub>1</sub>	θ <sub>2</sub>	ZZ
	標準	ロング																						
20	~200	201~1500	18	15.5	13	14	8	12	2	20	35	5	26	M4×0.7深7	5	6	M8×1.25	24	1/8	7	93	0	0	163
25			22	19.5	17	16.5	10	14	2	20	40	6	31	M5×0.8深7.5	5.5	8	M10×1.25	29	1/8	7	93	0	0	173
32			22	19.5	17	20	12	18	2	20	40	6	38	M5×0.8深8	5.5	10	M10×1.25	35.5	1/8	7	95	0	0	175
40			30	27	19	26	16	25	2	13	50	8	47	M6×1深12	6	14	M14×1.5	44	1/8	9	87	10	23	187
50	~300	301~1500	35	32	27	32	20	30	2	14	58	11	58	M8×1.25深16	7	18	M18×1.5	55	1/4	10	102	10	23	218
63			35	32	27	38	20	32	2	14	58	11	72	M10×1.5深16	7	18	M18×1.5	69	1/4	10	102	10	20	218
80			40	37	32	50	25	40	3	20	71	13	89	M10×1.5深22	10	22	M22×1.5	86	3/8	10	122	10	20	264
100			40	37	41	60	30	50	3	20	71	16	110	M12×1.75深22	10	26	M26×1.5	106	1/2	10	122	10	20	264

## ロッド先端めねじ形 (mm)

チューブ内径	A <sub>1</sub>	H	MM	ZZ	
				ラバー	エア
20	8	13	M4×0.7	119	—
25	8	14	M5×0.8	121	—
32	12	14	M6×1.0	123	—
40	13	15	M8×1.25	117	135
50	18	16	M10×1.5	134	158
63	18	16	M10×1.5	134	158
80	21	19	M14×1.5	160	—
100	25	22	M16×1.5	166	—

## エアクッション付 (mm)

チューブ内径	ストローク範囲		GA	S	RA	WA	WH	ZZ
	標準	ロング						
40	~300	301~1500	22	105	8	26	1.5	205
50			26	126	9	30	3	242
63			26	126	9	30	3	242

方向制御機器

エアシリンダ

ロータリアクチュエータ

エアチャック

圧縮空気清浄化機器

モジュラード・R

圧力制御機器

管継手&チューブ

駆動制御機器

圧カセリサツチ

軸方向フート形(L) /  $\frac{1}{16}$ :CG1WL

ラパークッション付

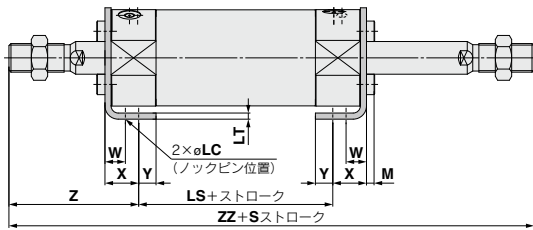
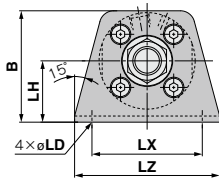

(mm)

チューブ内径	B	LC	LD	LH	LS	LT	LX	LZ	M	W	X	Y	Z	ZZ
20	34	4	6	20	69	3	32	44	3	10	15	7	47	163
25	38.5	4	6	22	69	3	36	49	3.5	10	15	7	52	173
32	45	4	7	25	69	3	44	58	3.5	10	16	8	53	175
40	54.5	4	7	30	60	3	54	71	4	10	16.5	8.5	63.5	187
50	70.5	5	10	40	67	4.5	66	86	5	17.5	22	11	75.5	218
63	82.5	5	12	45	67	4.5	82	106	5	17.5	22	13	75.5	218
80	101	6	11	55	74	4.5	100	125	5	20	28.5	14	95	264
100	121	6	14	65	74	6	120	150	7	20	30	16	95	264

※他の寸法は、基本形と同一です。

※ロッド先端めねじの場合、ピストンロッドが引込み側ストロークエンドにてピストンロッドのスパナがけ(K/KA)が金具内に滞り込むため、ピストンロッドを引き出した状態で、スパナがけを工具で固定しロッド先端にワーク等を取付けてください。

※ロッド先端めねじ形につきましては基本形をご参照ください。

エアクッション付

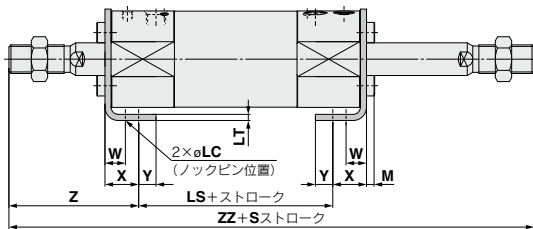
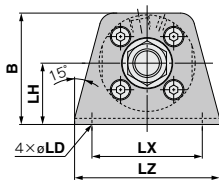

(mm)

チューブ内径	B	LC	LD	LH	LS	LT	LX	LZ	M	W	X	Y	Z	ZZ
40	54.5	4	7	30	78	3	54	71	4	10	16.5	8.5	63.5	205
50	70.5	5	10	40	91	4.5	66	86	5	17.5	22	11	75.5	242
63	82.5	5	12	45	91	4.5	82	106	5	17.5	22	13	75.5	242

※他の寸法は、基本形と同一です。

※ロッド先端めねじの場合、ピストンロッドが引込み側ストロークエンドにてピストンロッドのスパナがけ(K/KA)が金具内に滞り込むため、ピストンロッドを引き出した状態で、スパナがけを工具で固定しロッド先端にワーク等を取付けてください。

※ロッド先端めねじ形につきましては基本形をご参照ください。

ロッド側フランジ形(F)/11:CG1WF

ラバークッション付

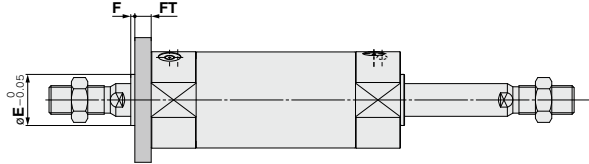
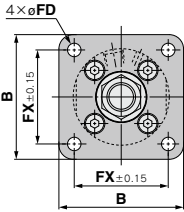

(mm)

チューブ内径	B	E	F	FX	FD	FT
20	40	12	2	28	5.5	6
25	44	14	2	32	5.5	7
32	53	18	2	38	6.6	7
40	61	25	2	46	6.6	8
50	76	30	2	58	9	9
63	92	32	2	70	11	9
80	104	40	3	82	11	11
100	128	50	3	100	14	14

注) øEのインローはフランジに加工されています。  
 ※他の寸法は、基本形と同一です。  
 ※ロッド先端のねじ形につきましては基本形をご参照ください。

エアクッション付

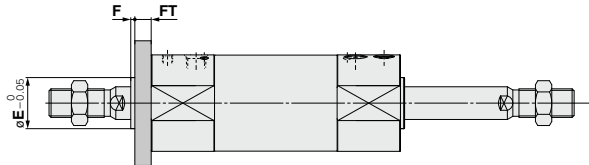
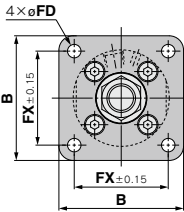

(mm)

チューブ内径	B	E	F	FX	FD	FT
40	61	25	2	46	6.6	8
50	76	30	2	58	9	9
63	92	32	2	70	11	9

注) øEのインローはフランジに加工されています。  
 ※他の寸法は、基本形と同一です。  
 ※ロッド先端のねじ形につきましては基本形をご参照ください。

方向制御機器

エアシリンダ

ロータリーアクチュエータ

エアチャック

圧縮空気清浄化機器

モジュラー

圧力制御機器

管継手 & チューブ

駆動制御機器

圧カセイス

# 10-11-CG1R-Z series ダイレクトマウントシリンダ $\phi 20, \phi 25, \phi 32, \phi 40, \phi 50, \phi 63$

## 型式表示方法

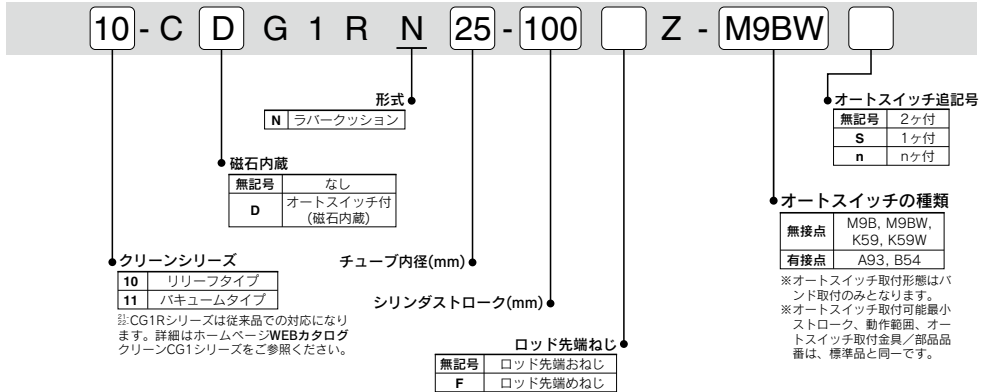

## 型式

型式	チューブ内径 (mm)	配管径	形式	作動方式	標準ストローク (mm)	オートスイッチ取付	クッション	
							ラバー	エア
リリーフタイプ	10-CG1R20	20	無給油タイプ	複数形片ロッド	25, 50, 75, 100, 125, 150	○	○	—
	10-CG1R25	25			25, 50, 75, 100, 125, 150, 200			
	10-CG1R32	32			25, 50, 75, 100, 125, 150, 200, 250, 300			
	10-CG1R40	40			25, 50, 75, 100, 125, 150, 200, 250, 300			
	10-CG1R50	50			25, 50, 75, 100, 125, 150, 200, 250, 300			
	10-CG1R63	63			25, 50, 75, 100, 125, 150, 200, 250, 300			
バキュームタイプ	11-CG1R20	20	無給油タイプ	複数形片ロッド	25, 50, 75, 100, 125, 150	○	○	—
	11-CG1R25	25			25, 50, 75, 100, 125, 150, 200			
	11-CG1R32	32			25, 50, 75, 100, 125, 150, 200, 250, 300			
	11-CG1R40	40			25, 50, 75, 100, 125, 150, 200, 250, 300			
	11-CG1R50	50			25, 50, 75, 100, 125, 150, 200, 250, 300			
	11-CG1R63	63			25, 50, 75, 100, 125, 150, 200, 250, 300			

## 仕様

項目	チューブ内径 (mm)							
	20	25	32	40	50	63		
保証耐圧力	1.5MPa							
最高使用圧力	1.0MPa							
最低使用圧力	0.05MPa							
周囲温度および使用流体温度	オートスイッチなし: -10°C~70°C、 オートスイッチ付: -10°C~60°C (ただし凍結なきこと)							
使用ピストン速度	10-/11: 30~400mm/s							
ストローク長さの許容差	~300 <sup>+1.4</sup> <sub>0</sub> mm							
使用グリース	10-/11: フッ素系グリース							
清浄度クラス (ISOクラス)	10: クラス4							
	11: クラス3							
許容運動エネルギー (J)	ラバー	ロッド先端おねじ	0.28	0.41	0.66	1.20	2.00	3.40
	クッション	ロッド先端めねじ	0.11	0.18	0.29	0.52	0.91	1.54

## バキュームタイプの吸引流量 (参考値)

サイズ	吸引流量 L/min (ANR)
20.25.32.40	10
50.63	20

適用オートスイッチ (下記以外のオートスイッチはホームページWEBカタログをご参照ください。)

種類	特殊機能	リード線 取出し	表示 灯	配線(出力)	負荷電圧		オートスイッチ品番		*リード線長さ(m)				適用 負荷	
					DC	AC	適用チューブ内径 φ20~φ63	0.5 (無記号)	1 (M)	3 (L)	5 (Z)	プリワイヤ コネクタ		
無接点 オート スイッチ	-	グロメット	有	3線(NPN)	5V, 12V	-	M9N	●	●	●	○	○	IC回路	リレー、 PLC
							-	●	-	●	○	○		
				3線(PNP)	12V	M9P	●	●	●	○	○			
						-	●	-	●	○	○			
				2線	5V, 12V	M9B	●	●	●	○	○			
						-	●	-	●	○	○			
				3線(NPN)	12V	M9NW	●	●	●	○	○			
						-	●	-	●	○	○			
3線(PNP)	5V, 12V	M9PW	●	●	●	○	○							
		-	●	-	●	○	○							
2線	12V	M9BW	●	●	●	○	○							
		-	●	-	●	○	○							
有接点 オート スイ ッチ	-	グロメット	有 無 有 無	2線	24V	12V	100V	A93	●	●	●	-	-	リレー、 PLC
							100V以下	A90	●	-	●	-	-	
							100V, 200V	B54	●	-	●	-	-	
							200V以下	B64	●	-	●	-	-	

\*リード線長さ記号 0.5m.....無記号 (例) M9NW ※○印の無接点オートスイッチは受注生産となります。

1m..... M (例) M9NWM  
3m..... L (例) M9NWL  
5m..... Z (例) M9NWZ

PLC : シーケンスコントローラ

適用オートスイッチ一覧 → P.889参照 ※上記以外の適用オートスイッチは、ホームページWEBカタログ標準シリンダシリーズ末ページの破線内表をご参照ください。

オートスイッチ/ストロークエンド検出時の適正取付位置

D-M9□, M9□W型

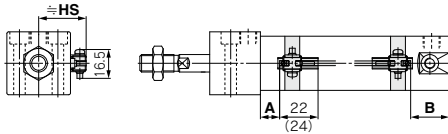

A, B寸法はオートスイッチ先端部までの寸法です。

D-A9□型

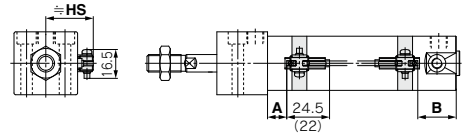

A, B寸法はオートスイッチ先端部までの寸法です。

オートスイッチ適正取付位置(ストロークエンド検出時)

チューブ 内径	オートスイッチ 型式		D-M9□ D-M9□W D-M9□A		D-A9□	
	A	B	A	B		
	20	12	24	8	20	
25	11.5	24.5	7.5	20.5		
32	13	25	9	21		
40	18	27	14	23		
50	20	32	16	28		
63	18.5	33.5	14.5	29.5		

注) 実際の設定においては、オートスイッチの作動状態をご確認のうえ、調整願います。

オートスイッチ取付高さ

チューブ 内径	オートスイッチ 型式	D-M9□ D-M9□W D-M9□A
		Hs
20		26.5
25		29
32		32.5
40		37
50		42.5
63		49.5

方向制御機器

エアシリンダ

ロータリ  
エネクター

エ  
ア  
チ  
ャ  
ッ  
ク

圧縮空気  
清浄化機器

モ  
ジ  
ュ  
ー  
ド  
、  
R

圧力制御機器

管継手 & チューブ

駆動制御機器

圧力センサー

基本形 10- CG1RN

おねじタイプ

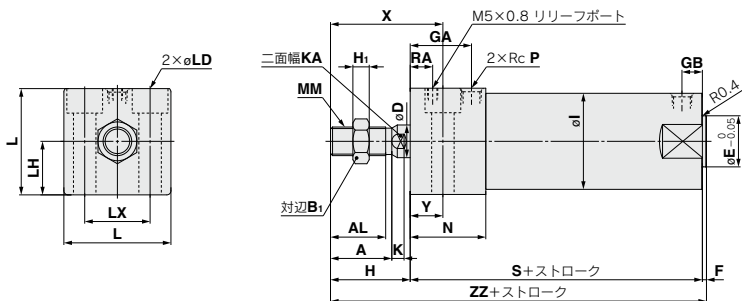

めねじタイプ

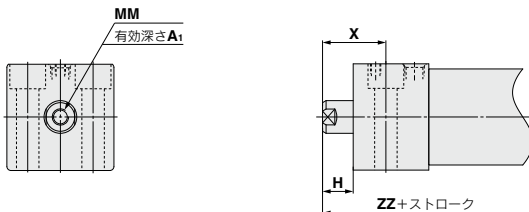

チューブ内径	ストローク範囲	A	AL	B <sub>1</sub>	D	E	F	GA	GB	H	H <sub>1</sub>	I	K	KA	L	LD	LH	LX	MM	N	P	RA	S	X	Y	ZZ
20	~150	18	15.5	13	8	12	2	20	10	27	5	26	5	6	30.4	ø5.5, ø9.5座ぐり深さ6	15	18	M8×1.25	27	1/8	8	75	38	11	104
25	~200	22	19.5	17	10	14	2	22	10	32	6	31	5.5	8	36.4	ø6.6, ø11座ぐり深さ7	18	22	M10×1.25	29	1/8	9	77	44	12	111
32	~200	22	19.5	17	12	18	2	26	10	32	6	38	5.5	10	42.4	ø9, ø14座ぐり深さ9	21	24	M10×1.25	33	1/8	9	83	45	13	117
40	~300	30	27	19	16	25	2	30	10	39	8	47	6	14	52.4	ø11, ø17.5座ぐり深さ12	26	32	M14×1.5	37	1/8	11	94	55	16	135
50	~300	35	32	27	20	30	2	33	12	45	11	58	7	18	64.5	ø14, ø20座ぐり深さ14	32	41	M18×1.5	44	1/4	12	108	62	17	155
63	~300	35	32	27	20	32	2	39	12	45	11	72	7	18	76.6	ø18, ø26座ぐり深さ18	38	46	M18×1.5	50	1/4	12	114	64	19	161

ロッド先端めねじ形 (mm)

チューブ内径	A <sub>1</sub>	H	MM	X	ZZ
20	8	13	M4×0.7	24	90
25	8	14	M5×0.8	26	93
32	12	14	M6×1.0	27	99
40	13	15	M8×1.25	31	111
50	18	16	M10×1.5	33	126
63	18	16	M10×1.5	35	132



# 21-22-CG1W series

両ロッドシリンダ  
 $\phi 20, \phi 25, \phi 32, \phi 40, \phi 50, \phi 63, \phi 80, \phi 100$

## 型式表示方法

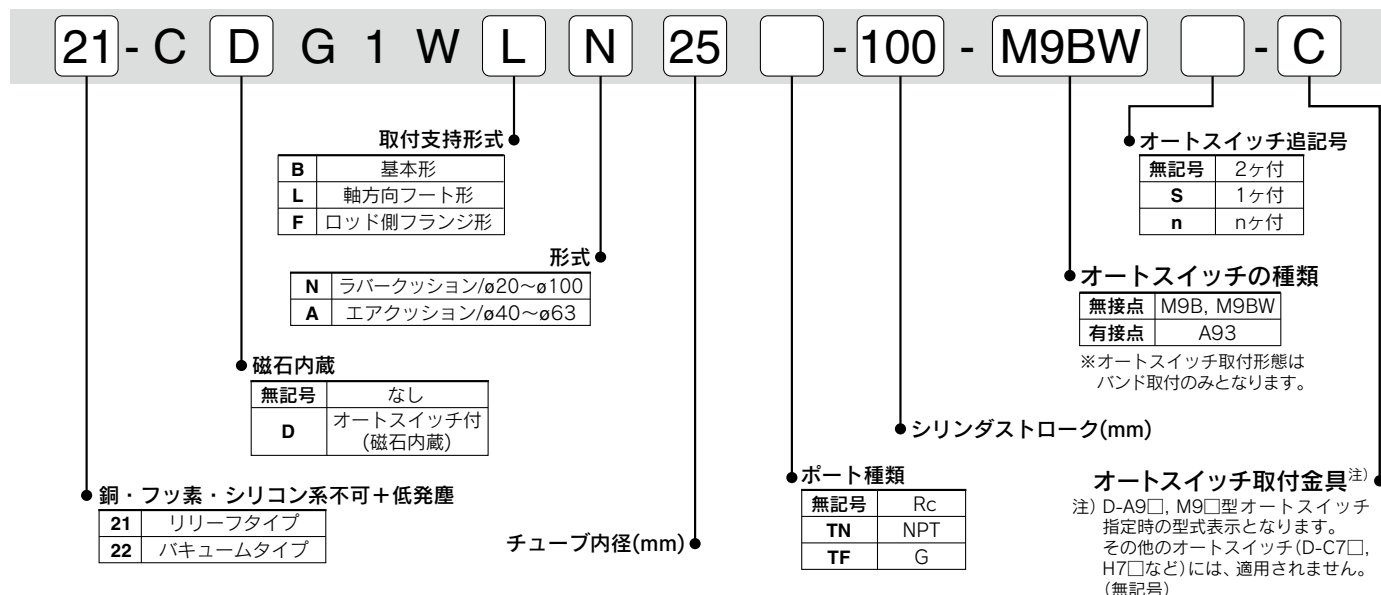

## 型式

型式	チューブ内径 (mm)	配管径	形式	作動方式	標準ストローク (mm)	オートスイッチ取付	クッション	
							ラバー	エア
リリーフタイプ	21-CG1W□20	20	無給油タイプ	複動形 両ロッド	25,50,75,100,125,150,200	○	○	○ ( $\phi 40 \sim \phi 63$ )
	21-CG1W□25	25						
	21-CG1W□32	32						
	21-CG1W□40	40						
	21-CG1W□50	50						
	21-CG1W□63	63						
	21-CG1W□80	80						
21-CG1W□100	100							
バキュームタイプ	22-CG1W□20	20	無給油タイプ	複動形 両ロッド	25,50,75,100,125,150,200	○	○	○ ( $\phi 40 \sim \phi 63$ )
	22-CG1W□25	25						
	22-CG1W□32	32						
	22-CG1W□40	40						
	22-CG1W□50	50						
	22-CG1W□63	63						
	22-CG1W□80	80						
22-CG1W□100	100							

## 仕様

項目	チューブ内径 (mm)
	20・25・32・40・50・63・80・100
保証耐圧力	1.5MPa
最高使用圧力	1.0MPa
最低使用圧力	0.05MPa
周囲温度および使用流体温度	オートスイッチなし: $-10^{\circ}\text{C} \sim 70^{\circ}\text{C}$ 、 オートスイッチ付: $-10^{\circ}\text{C} \sim 60^{\circ}\text{C}$ (ただし凍結なきこと)
使用ピストン速度	21-/22-: 50~400mm/s
ストローク長さの許容差	~300st $^{+1}_{-4}$ mm
取付支持形式	基本形・軸方向フート形・ロッド側フランジ形
使用グリース	21-/22-: リチウム石けん基系グリース
清浄度クラス (ISOクラス)	21-: クラス5
	22-: クラス3

## バキュームタイプの吸引流量 (参考値)

サイズ	吸引流量 L/min (ANR)
20.25.32.40	10
50.63.80.100	20



基本形 (B) / 21-22-CG1WB

ラバークッション付

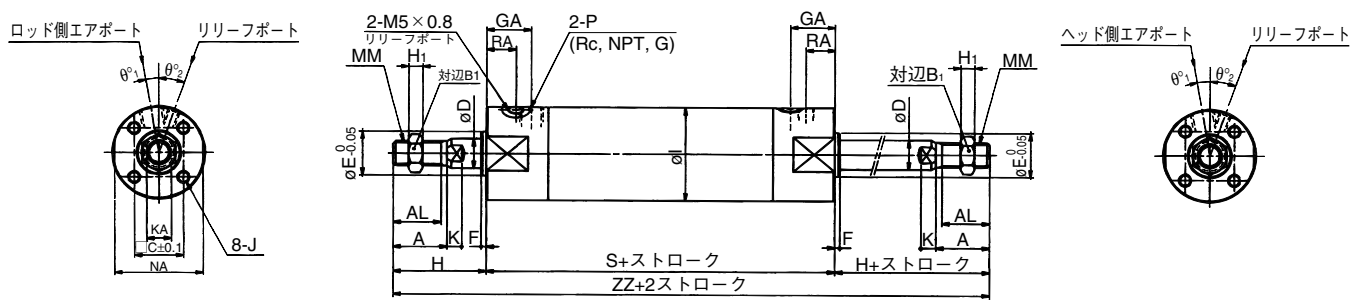

チューブ内径	A	AL	B <sub>1</sub>	C	D	E	F	GA	H	H <sub>1</sub>	I	J	K	KA	MM	NA	P	RA	S	θ <sub>1</sub>	θ <sub>2</sub>	ZZ
20	18	15.5	13	14	8	12	2	20	35	5	26	M4×0.7深7	5	6	M8×1.25	24	1/8<M5×0.8>	7	93	0	0	163
25	22	19.5	17	16.5	10	14	2	20	40	6	31	M5×0.8深7.5	5.5	8	M10×1.25	29	1/8<M5×0.8>	7	93	0	0	173
32	22	19.5	17	20	12	18	2	20<18>	40	6	38	M5×0.8深8	5.5	10	M10×1.25	35.5	1/8	7	95	0	0<23>	175
40	30	27	19	26	16	25	2	13<10>	50	8	47	M6×1深12	6	14	M14×1.5	44	1/8	9	87	10	23	187
50	35	32	27	32	20	30	2	14<12>	58	11	58	M8×1.25深16	7	18	M18×1.5	55	1/4	10	102	10	23	218
63	35	32	27	38	20	32	2	14<12>	58	11	72	M10×1.5深16	7	18	M18×1.5	69	1/4	10	102	10	20	218
80	40	37	32	50	25	40	3	20<17>	71	13	89	M10×1.5深22	10	22	M22×1.5	80	3/8	10	122	10	20	264
100	40	37	41	60	30	50	3	20<17>	71	16	110	M12×1.75深22	10	26	M26×1.5	100	1/2	10	122	10	20	264

注) < >内寸法は、Gポートの場合

エアクッション付

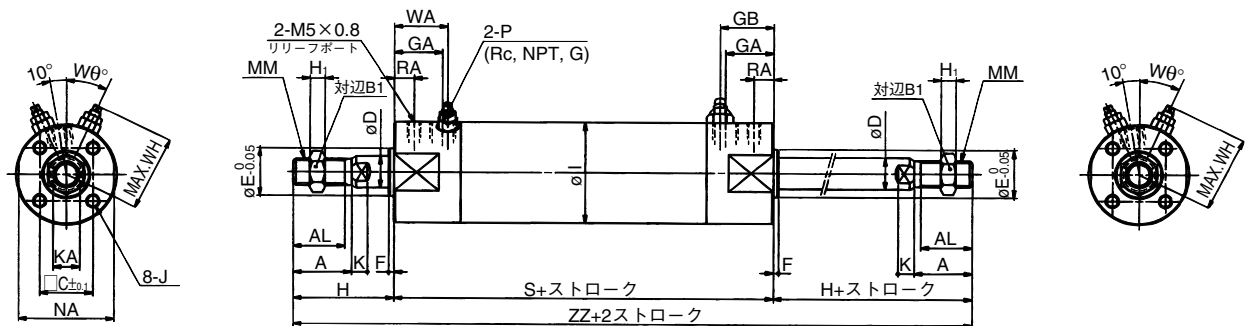

チューブ内径	A	AL	B <sub>1</sub>	C	D	E	F	GA	H	H <sub>1</sub>	I	J	K	KA	MM	NA	P	RA	S	WA	WH	Wθ	ZZ
40	30	27	19	26	16	25	2	22<19>	50	8	47	M6×1深12	6	14	M14×1.5	44	1/8	8	105	25	33	20°	205
50	35	32	27	32	20	30	2	26<24>	58	11	58	M8×1.25深16	7	18	M18×1.5	55	1/4	9	126	30	40.5	20°	242
63	35	32	27	38	20	32	2	26<24>	58	11	72	M10×1.5深16	7	18	M18×1.5	69	1/4	9	126	30	47.5	20°	242

注) < >内寸法は、Gポートの場合

# エアシリンダ 21-**CG1W**

## 軸方向フート形(L)/22-**CG1WL**

ラバークッション付

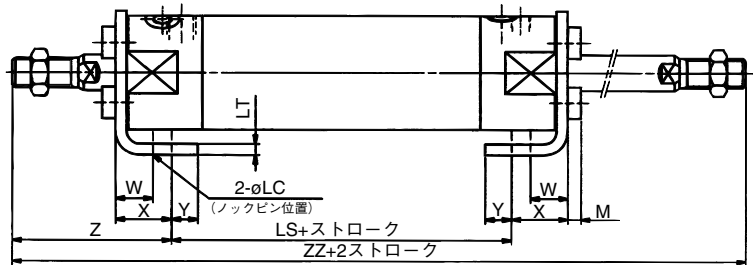
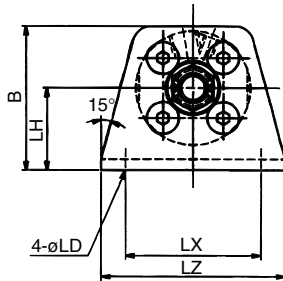

(mm)

チューブ内径	B	LC	LD	LH	LS	LT	LX	LZ	M	W	X	Y	Z	ZZ
20	34	4	6	20	69	3	32	44	3	10	15	7	47	163
25	38.5	4	6	22	69	3	36	49	3.5	10	15	7	52	173
32	45	4	7	25	69	3	44	58	3.5	10	16	8	53	175
40	54.5	4	7	30	60	3	54	71	4	10	16.5	8.5	63.5	187
50	70.5	5	10	40	67	4.5	66	86	5	17.5	22	11	75.5	218
63	82.5	5	12	45	67	4.5	82	106	5	17.5	22	13	75.5	218
80	101	6	11	55	74	4.5	100	125	5	20	28.5	14	95	264
100	121	6	14	65	74	6	120	150	7	20	30	16	95	264

※他の寸法は、基本形と同一です。

エアクッション付

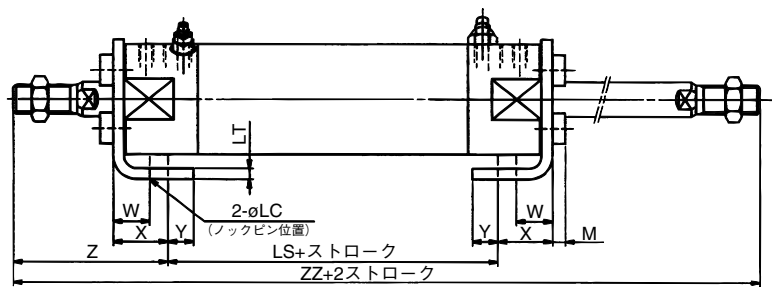
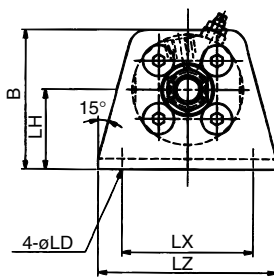

(mm)

チューブ内径	B	LC	LD	LH	LS	LT	LX	LZ	M	W	X	Y	Z	ZZ
40	54.5	4	7	30	78	3	54	71	4	10	16.5	8.5	63.5	205
50	70.5	5	10	40	91	4.5	66	86	5	17.5	22	11	75.5	242
63	82.5	5	12	45	91	4.5	82	106	5	17.5	22	13	75.5	242

※他の寸法は、基本形と同一です。

ロッド側フランジ形(F)/21-22-CG1WF

ラバークッション付

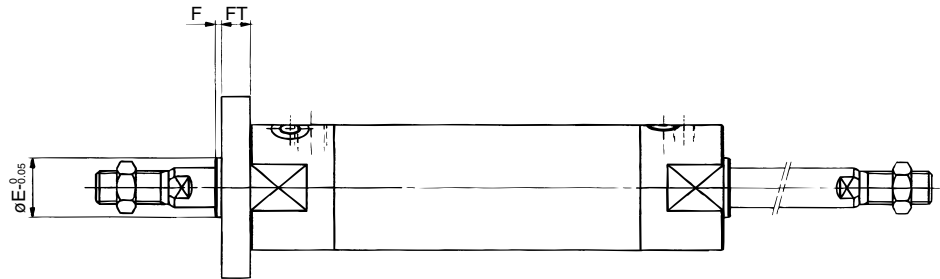
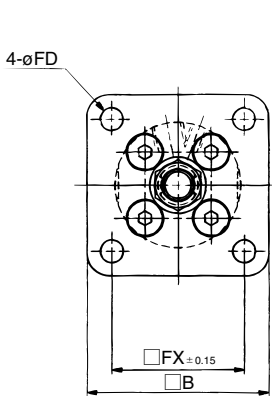

チューブ内径	B	E	F	FX	FD	FT
20	40	12	2	28	5.5	6
25	44	14	2	32	5.5	7
32	53	18	2	38	6.6	7
40	61	25	2	46	6.6	8
50	76	30	2	58	9	9
63	92	32	2	70	11	9
80	104	40	3	82	11	11
100	128	50	3	100	14	14

注)  $\phi E$ のインローはフランジに加工されています  
※他の寸法は、基本形と同一です。

エアクッション付

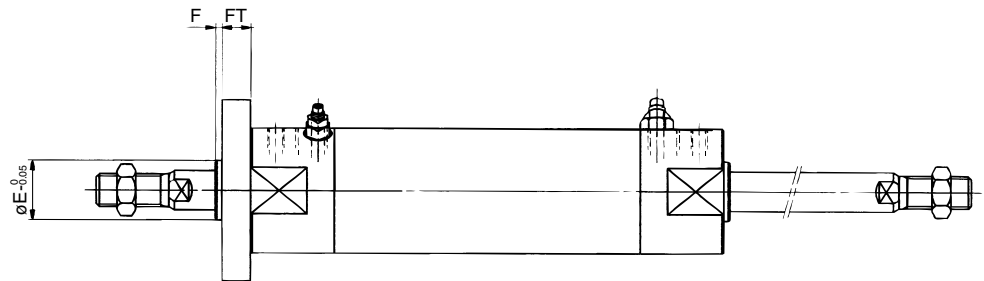
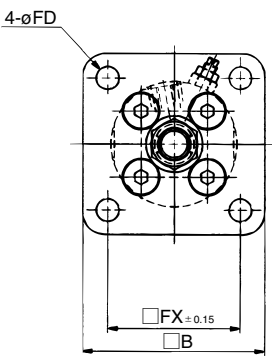

チューブ内径	B	E	F	FX	FD	FT
40	61	25	2	46	6.6	8
50	76	30	2	58	9	9
63	92	32	2	70	11	9

注)  $\phi E$ のインローはフランジに加工されています  
※他の寸法は、基本形と同一です。

# 21-22-CG1R series

ダイレクトマウントシリンダ  
 ø20, ø25, ø32, ø40, ø50, ø63

## 型式表示方法

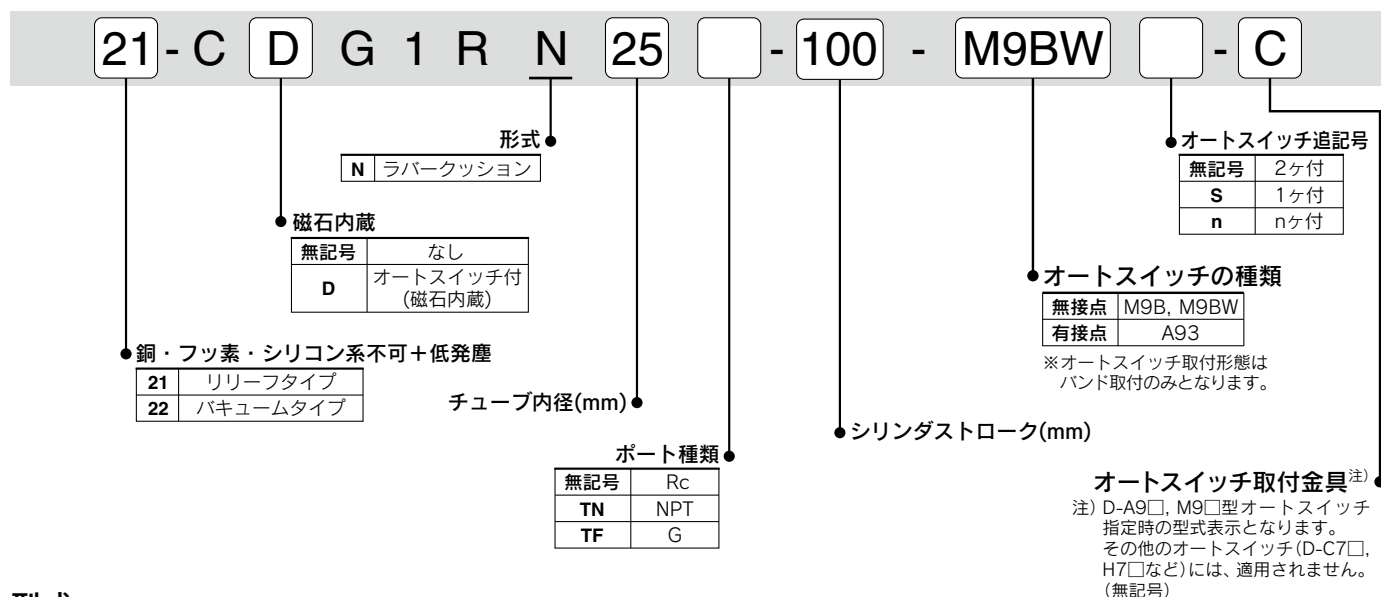

## 型式

型式	チューブ内径 (mm)	配管径	形式	作動方式	標準ストローク (mm)	オートスイッチ取付	クッション	
							ラバ	エ ア
リリーフタイプ	21-CG1RN20	20	無給油タイプ	複動形片ロッド	25, 50, 75, 100, 125, 150	○	○	—
	21-CG1RN25	25			25, 50, 75, 100, 125, 150, 200			
	21-CG1RN32	32			25, 50, 75, 100, 125, 150, 200, 250, 300			
	21-CG1RN40	40						
	21-CG1RN50	50						
	21-CG1RN63	63						
バキュームタイプ	22-CG1RN20	20	1/8	複動形片ロッド	25, 50, 75, 100, 125, 150	○	○	—
	22-CG1RN25	25			25, 50, 75, 100, 125, 150, 200			
	22-CG1RN32	32			25, 50, 75, 100, 125, 150, 200, 250, 300			
	22-CG1RN40	40						
	22-CG1RN50	50						
	22-CG1RN63	63						

## 仕様

項目	チューブ内径 (mm)
保証耐圧力	20・25・32・40・50・63
最高使用圧力	1.5MPa
最低使用圧力	1.0MPa
周囲温度および使用流体温度	0.05MPa
使用ピストン速度	オートスイッチなし: -10°C~70°C、 オートスイッチ付: -10°C~60°C (ただし凍結なきこと)
ストローク長さの許容差	21-/22-: 50~400mm/s
使用グリース	~300st <sup>+14</sup> / <sub>0</sub> mm
清浄度クラス (ISOクラス)	21-/22-: リチウム石けん基系グリース
	21-: クラス5
	22-: クラス3

## バキュームタイプの吸引流量 (参考値)

サイズ	吸引流量 L/min (ANR)
20.25.32.40	10
50.63	20

適用オートスイッチ (下記以外のオートスイッチはBest Pneumatics ②をご参照ください。)

種類	特殊機能	リード線 取出し	表示 灯	負荷電圧		オートスイッチ品番	*リード線長さ (m)				適用負荷				
				配線 (出力)	DC		AC	適用チューブ内径							
								0.5 (無記号)	1 (M)	3 (L)		5 (Z)			
無接点 オート スイ ッチ	-	グロメット	有	3線 (NPN)	24V	-	5V、12V	M9N	●	●	●	○	○	IC回路	リレー、 PLC
								-	●	-	●	○	○		
				3線 (PNP)				M9P	●	●	●	○	○		
				-				●	-	●	○	○			
				2線				M9B	●	●	●	○	○		
	診断表示 (2色表示)			24V	-	5V、12V	-	●	-	●	○	○	IC回路		
							3線 (NPN)	M9NW	●	●	●	○		○	
							-	●	-	●	○	○			
							3線 (PNP)	M9PW	●	●	●	○		○	
							-	●	-	●	○	○			
有接点 オート スイ ッチ	-	グロメット	有 無 有 無	2線	24V	12V	100V	A93	●	●	●	●	-	IC回路	リレー、 PLC
							100V以下	A90	●	-	●	-	-		
							100V、200V	B54	●	-	●	●	-		
							200V以下	B64	●	-	●	-	-		
							-	-	●	-	●	○	○		

\*リード線長さ記号 0.5m……無記号 (例) M9NW ※○印の無接点オートスイッチは受注生産となります。

1m…… M (例) M9NWM  
3m…… L (例) M9NWL  
5m…… Z (例) M9NWZ

PLC : シーケンスコントローラ

適用オートスイッチ一覧 → P.182参照 ※上記以外の適用オートスイッチは、Best Pneumatics No.② 標準シリンダシリーズ末ページの破線内表をご参照ください。

オートスイッチ/ストロークエンド検出時の適正取付位置

D-M9□, M9□W型

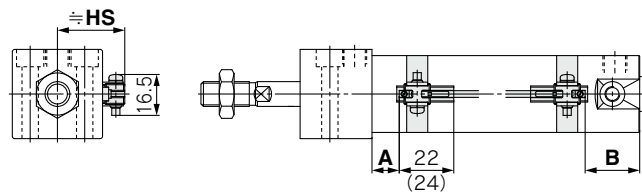

A, B寸法はオートスイッチ先端部までの寸法です。

D-A9□型

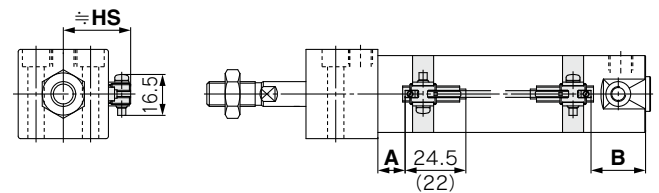

A, B寸法はオートスイッチ先端部までの寸法です。

オートスイッチ適正取付位置 (ストロークエンド検出時)

(mm)

オートスイッチ 型式	D-M9□ D-M9□W D-M9□A		D-A9□	
	A	B	A	B
チューブ 内径				
20	12	24	8	20
25	12	24	8	20
32	13	25	9	21
40	18	27	14	23
50	20	32	16	28
63	20	32	16	28

注) 実際の設定においては、オートスイッチの作動状態をご確認のうえ、調整願います。

オートスイッチ取付高さ

(mm)

オートスイッチ 型式	D-M9□ D-M9□W D-M9□A D-A9□
チューブ 内径	Hs
20	26.5
25	29
32	32.5
40	37
50	42.5
63	49.5

# エアシリンダ <sup>21-</sup>/<sub>22-</sub>CG1R

## 基本形 <sup>21-</sup>/<sub>22-</sub>CG1RN

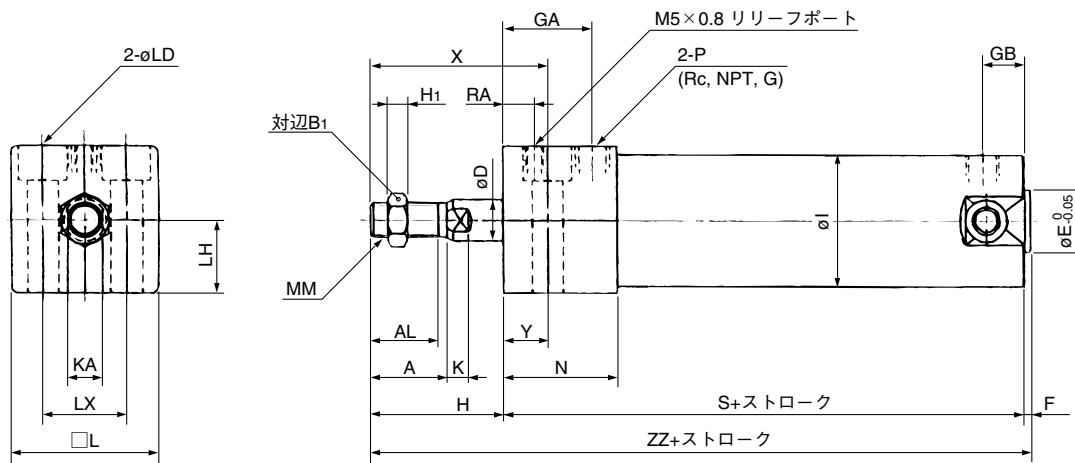

(mm)

チューブ内径	ストローク範囲	A	AL	B <sub>1</sub>	D	E	F	G	GA	GB	H	H <sub>1</sub>	I	K	KA	L	LD	LH	LX	MM	N	P	RA	S	X	Y	ZZ
20	~150	18	15.5	13	8	12	2	20	10	27	5	26	5	6	30.4	$\phi 5.5, \phi 9.5$ 座グリ深サ6	15	18	M8×1.25	27	1/8<M5×0.8>	7	75	38	11	104	
25	~200	22	19.5	17	10	14	2	22	10	32	6	31	5.5	8	36.4	$\phi 6.6, \phi 11$ 座グリ深サ7	18	22	M10×1.25	29	1/8<M5×0.8>	9	77	44	12	111	
32	~200	22	19.5	17	12	18	2	26	10	32	6	38	5.5	10	42.4	$\phi 9, \phi 14$ 座グリ深サ9	21	24	M10×1.25	33	1/8	9	83	45	13	117	
40	~300	30	27	19	16	25	2	30	10	39	8	47	6	14	52.4	$\phi 11, \phi 17.5$ 座グリ深サ12	26	32	M14×1.5	37	1/8	11	94	55	16	135	
50	~300	35	32	27	20	30	2	33	12	45	11	58	7	18	64.5	$\phi 14, \phi 20$ 座グリ深サ14	32	41	M18×1.5	44	1/4	12	108	62	17	155	
63	~300	35	32	27	20	32	2	39	12	45	11	72	7	18	76.6	$\phi 18, \phi 26$ 座グリ深サ18	38	46	M18×1.5	50	1/4	12	114	64	19	161	

注) < >内寸法は、Gポートの場合