

ペルチェ式循環液温調装置 サーモコン／ コンパクトタイプ

サーモコンコンパクトタイプ／
INR-244-831は2023年12月を
もって販売を中止いたします。
置換え機種として、サーモコン／
コンパクトタイプHEFシリーズ
をご選定いただけるようお願い
申し上げます。詳細はこちら



空冷式

- 小型・省スペース
- フロンレス
- 静音設計：45dBA
(オプション選択時)
- 冷却能力：220W
- 温度安定性：±0.01～0.03℃
- 設定温度範囲：10℃～60℃
- 接液部材質：
ステンレス、樹脂
(アルミ、銅系材質不使用)

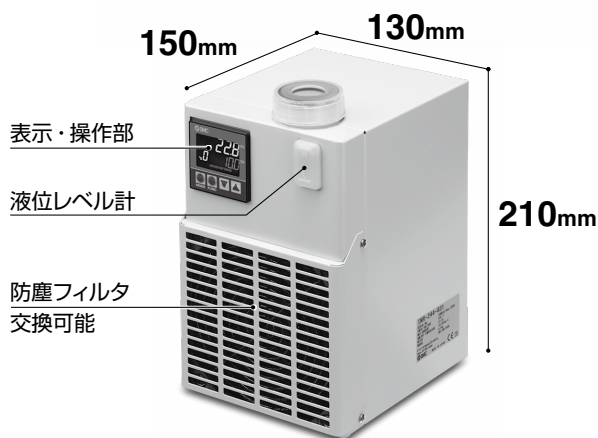

型式表示方法

INR-244-831-

オプション

無記号	なし
X125	高揚程ポンプ
X126	低騒音ファン
X127	高揚程ポンプ 低騒音ファン

仕様

冷却方式	電子冷熱素子(サーモモジュール)	
放熱方式	強制空冷	
制御方式	冷却・加熱自動切替PID制御	
使用周囲温度	10～35℃	
循環液系	循環液	清水、エチレングリコール水溶液(20%以下)
	設定温度範囲	10.0～60.0℃(ただし結露なきこと)
	冷却能力	220W(清水)注1)
	加熱能力	500W(清水)注1)
	温度安定性	±0.01～0.03℃注2)
	ポンプ能力	性能線図参照
	タンク容量	約110mL
	接続口径	Rc1/4
接液部材質	ステンレス、EPDM、NBR、セラミック、PPE、PPS、カーボン、PP、POM	
電気系	電源	DC24V±10%
	消費電力	12.5A
	通信機能	RS-485
質量	約4.5kg	
騒音値	約58dBA(低騒音ファン(オプション):45dBA)	
付属品	DC入力電源ケーブル(1m)、取扱説明書 (DC24V電源は、お客様にてご用意願います)	
安全規格	CE/UKCAマーキング、UL(NRTL)規格	

注1) 条件：設定温度25℃、周囲温度25℃時、循環液流量1L/min(オプション品は性能線図をご参照ください。)

注2) 外乱のない、負荷安定状態での値です。使用条件によっては外れる場合があります。

本製品と適合性のあるACアダプタならびに電源ケーブルは別売付属品として準備しています。詳細につきましては、裏表紙をご参照ください。

INR-244-831



INR-244-831

冷却能力

循環液：水、流量：1L/min

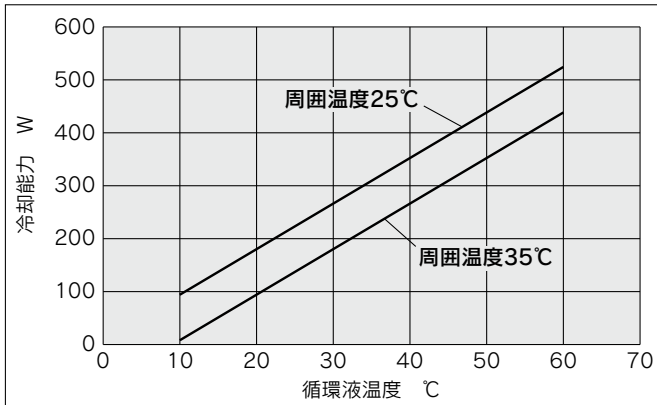

循環液：水、流量：1L/min、低騒音ファン(オプション)

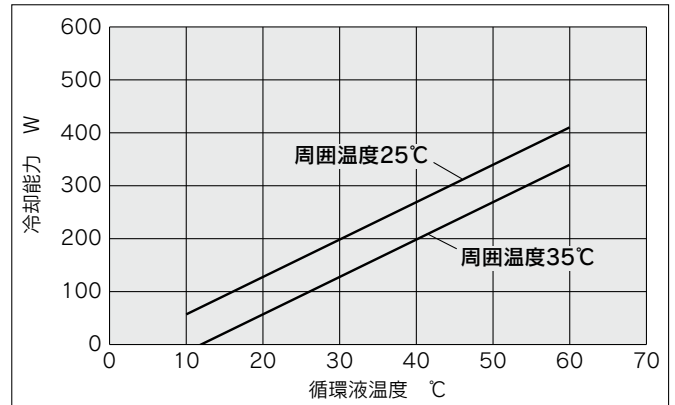

注) 高揚程ポンプ(オプション)の場合、冷却能力は約20W減少します。

加熱能力

循環液：水、流量：1L/min

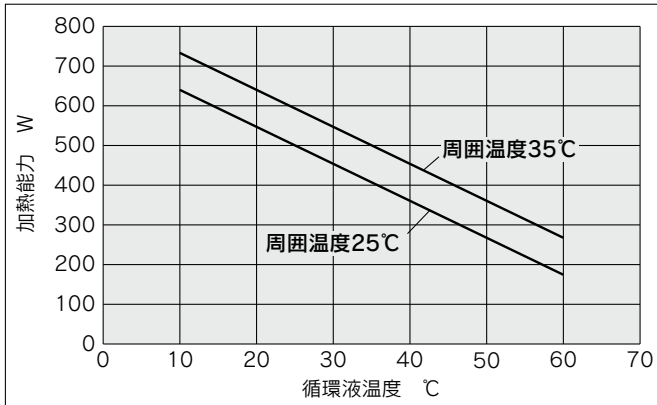

循環液：水、流量：1L/min、低騒音ファン(オプション)

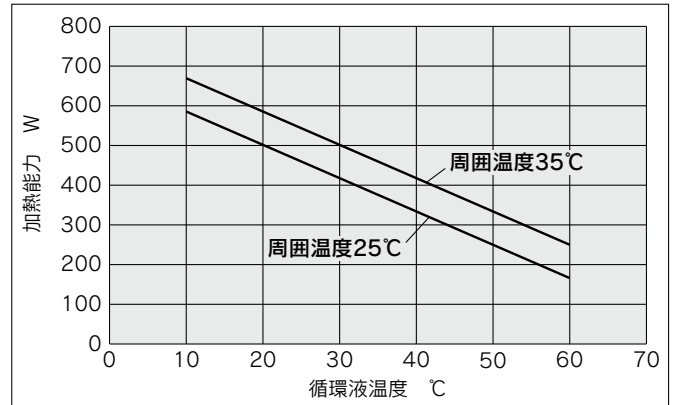

注) 高揚程ポンプ(オプション)の場合、加熱能力は約10W増加します。

ポンプ能力(サーモコン出口)

循環液：水

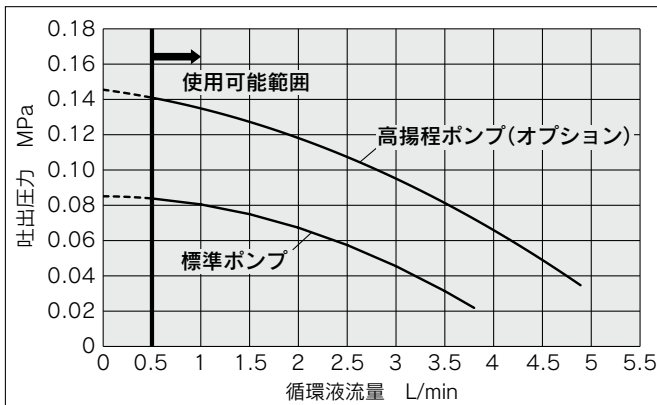

外形寸法図

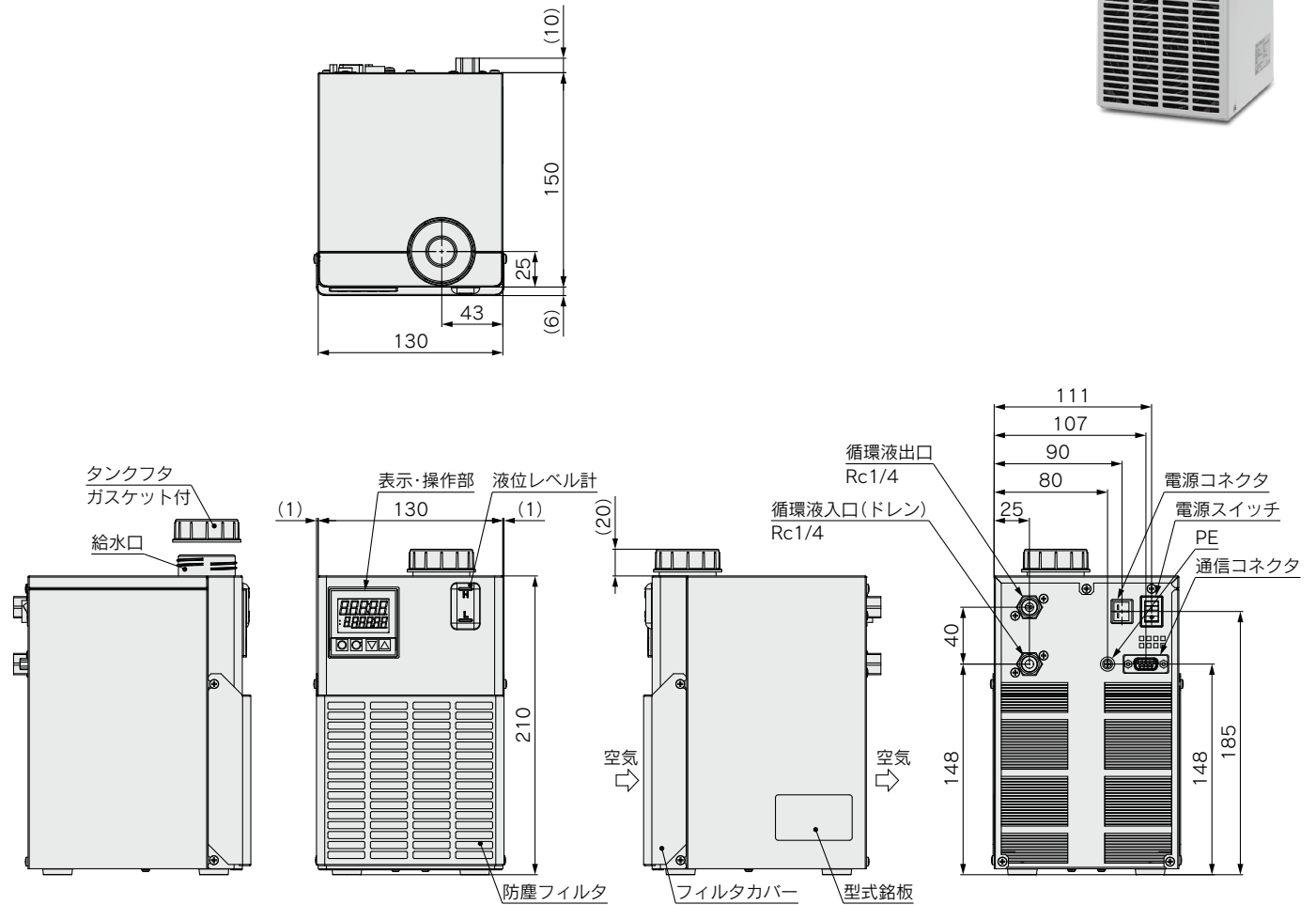

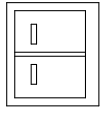
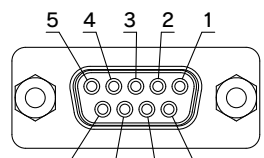
コネクタ名	No.	信号内容	コネクタ形状/品番
電源コネクタ	1	DC24V+	 日本圧着端子製造(株) JFA connector J4000シリーズ SC02B-J42SK-GHXR
	2	DC24V-	
通信コネクタ	1	RS-485 BUS+	 D-sub9ピン(ソケットタイプ) 固定ねじ:M2.6
	2-8	未使用	
	9	RS-485 BUS-	

電源ケーブル(付属品)

コネクタ: J42FSC-02V-KX (JST製)
ケーブル: 16AWG

線色	内容
緑色	DC24V+
茶	DC24V+
青	DC24V-

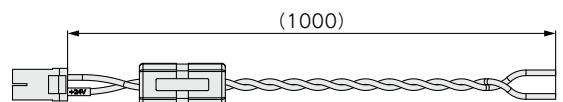

INR-244-831 別売付属品

ACアダプタ

品番	適用型式
HEC-S1896	INR-244-831

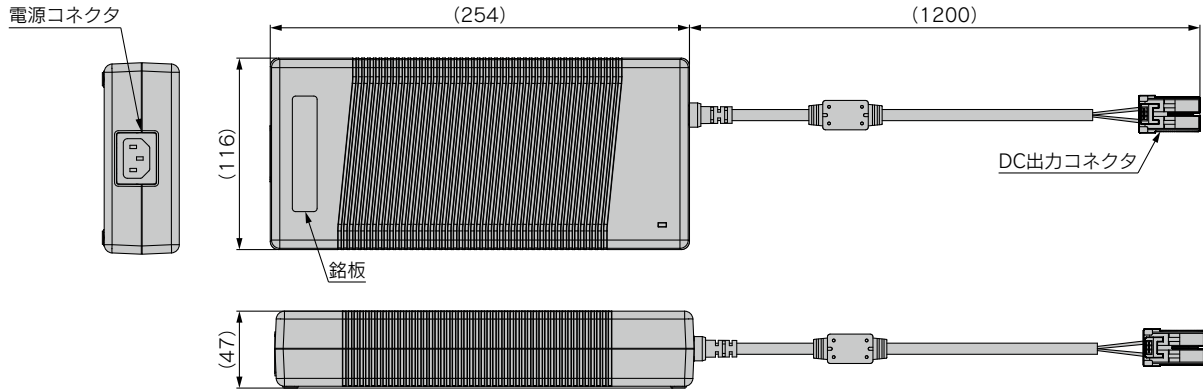

電源コネクタ

IEC60320 C14(相当品)

ピン番号	信号内容
N	AC100-240V
L	AC100-240V
E	PE

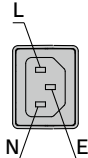

DC出力コネクタ

JST : J42FSC-02V-KX

ピン番号	信号内容
1	DC24V+
2	DC24V-



仕様

電源入力	AC100-240V, 単相, 50/60Hz, MAX3.9A
DC出力	DC24V, MAX12.5A
使用環境	周囲温度:0~40℃, 湿度:20~80%RH(結露なきこと)
DC出力接続先	サーモコン(INR-244-831)

※対象製品以外には使用しないこと。

電源ケーブル

■電源単相AC100/115Vタイプ用

※電源200Vタイプには使用できません。

品番	適用型式
HRS-CA001	HEC-S1896

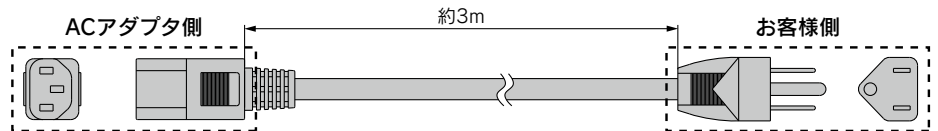

■電源単相AC200Vタイプ用

※電源100Vタイプにも使用できますが、お客様側のコネクタは、お客様にてご用意ください。

品番	適用型式
HRS-CA002	HEC-S1896

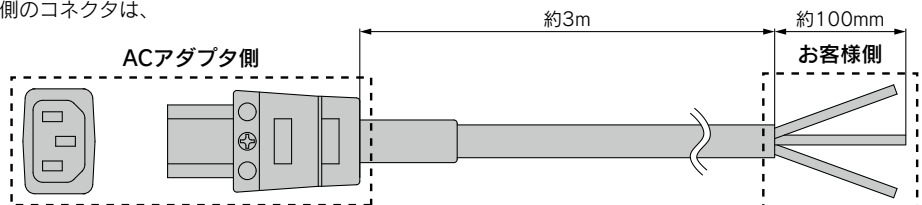

△ 安全に関するご注意 ご使用の際は「SMC製品取扱い注意事項」(M-03-3)および「取扱説明書」をご確認のうえ、正しくお使いください。