

CU Series

φ10, φ16, φ20, φ25, φ32

構造図

オートスイッチ付

φ10

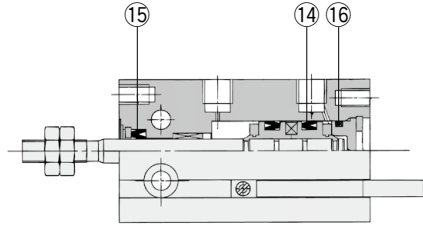
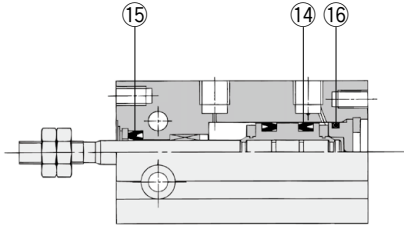

φ16~φ32

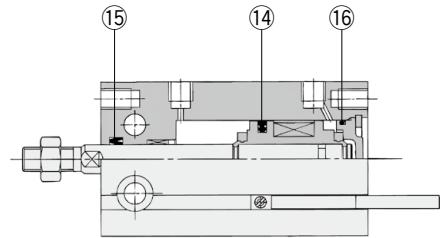
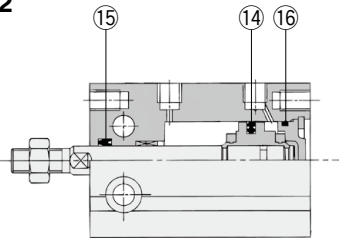

※番号はホームページWEBカタログ CUシリーズの構造図と同じになっています。

パッキンセットリスト

番号	名称	材質	備考
⑭	ピストンパッキン	NBR	
⑮	ロッドパッキン		
⑯	ガスケット		

交換部品／パッキンセット

チューブ内径 (mm)	手配番号	内容
10	CU10D-PS	左記番号⑭, ⑮, ⑯のセット
16	CU16D-PS	
20	CU20D-PS	
25	CU25D-PS	
32	CU32D-PS	

※φ6は補修不可です。

※パッキンセット⑭、⑮、⑯が1セットとなっておりますので、各チューブの手配番号にて手配してください。

※パッキンセットにはグリースパック(10g)が付属されます。
グリースパックのみ必要な場合は下記品番にて手配してください。
グリース品番:GR-S-010(10g)

アクチュエータ

ロータリアクチュエータ
エアチャック

モジュラフォーマ
圧力制御機器

圧縮空気浄化機器

工業用フィルタ

交換要領

アクチュエータ

ロータリアクチュエータ
エアチャック

モジュラフォーマ
圧力制御機器

圧縮空気浄化機器
工業用フィルタ

CU Series

φ10, φ16, φ20, φ25, φ32

構造図

単動／押し出し形

オートスイッチ付

φ10

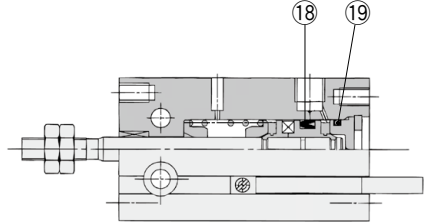
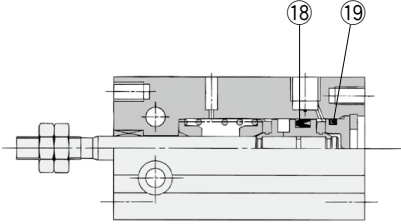

φ16～φ32

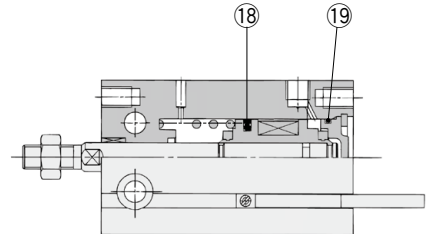
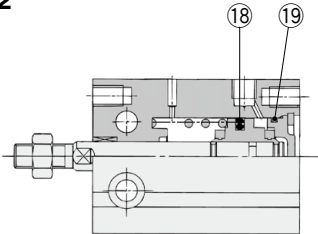

※番号はホームページWEBカタログ CUシリーズの構造図と同じになっています。

パッキンセットリスト

番号	名称	材質	備考
⑱	ピストンパッキン	NBR	
⑲	ガスケット		

交換部品／パッキンセット

チューブ内径(mm)	手配番号	内容
10	CU10S-PS	左記番号⑱, ⑲のセット
16	CU16S-PS	
20	CU20S-PS	
25	CU25S-PS	
32	CU32S-PS	

※φ6は補修不可です。

※パッキンセット⑱、⑲が1セットとなっておりますので、各チューブの手配番号にて手配してください。

※パッキンセットにはグリースパック(10g)が付属されます。
グリースパックのみ必要な場合は下記品番にて手配してください。
グリース品番:GR-S-010(10g)

アクチュエータ

ロータリアクチュエータ
エアチャック

モジュラフォーマ!
圧力制御機器

圧縮空気浄化機器

工業用フィルタ

交換要領

アクチュエータ

ロータリアクチュエータ
エアチャック

モジュラフォーマ!
圧力制御機器

圧縮空気浄化機器
工業用フィルタ

CU Series

ø10, ø16, ø20, ø25, ø32

構造図

単動／引込み形

オートスイッチ付

ø10

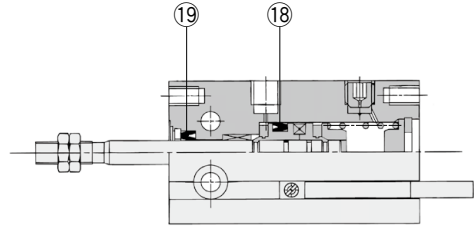
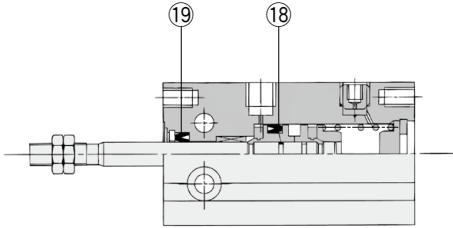

ø16~ø32

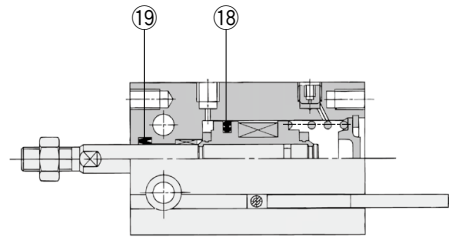
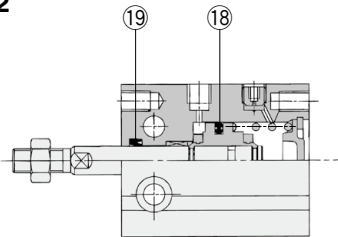

※番号はホームページWEBカタログ CUシリーズの構造図と同じになっています。

パッキンセットリスト

番号	名称	材質	備考
⑱	ピストンパッキン	NBR	
⑲	ロッドパッキン		

交換部品／パッキンセット

チューブ内径 (mm)	手配番号	内容
10	CU10T-PS	左記番号⑱, ⑲のセット
16	CU16T-PS	
20	CU20T-PS	
25	CU25T-PS	
32	CU32T-PS	

※ø6は補修不可です。

※パッキンセット⑱、⑲が1セットとなっておりますので、各チューブの手配番号にて手配してください。

※パッキンセットにはグリースパック(10g)が付属されます。
グリースパックのみ必要な場合は下記品番にて手配してください。
グリース品番:GR-S-010(10g)

CU Series

ø10, ø16, ø20, ø25, ø32

構造図

オートスイッチ付

ø10

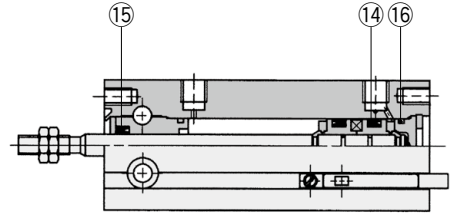
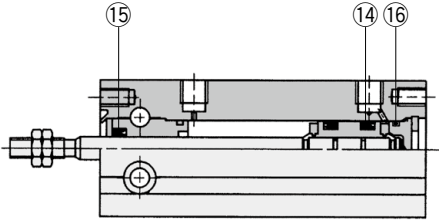

ø16~ø32

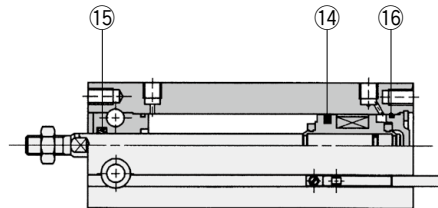
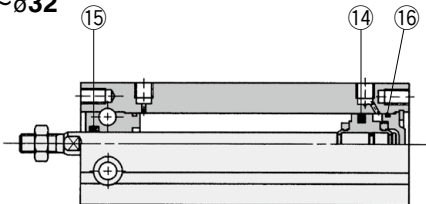

※番号はホームページWEBカタログ CUシリーズの構造図と同じになっています。

パッキンセットリスト

番号	名称	材質	備考
⑭	ピストンパッキン	NBR	
⑮	ロッドパッキン		
⑯	ガスケット		

交換部品/パッキンセット

チューブ内径 (mm)	手配番号	内容
10	CU10D-PS	左記番号⑭, ⑮, ⑯のセット
16	CU16D-PS	
20	CU20D-PS	
25	CU25D-PS	
32	CU32D-PS	

※ø6は補修不可です。

※パッキンセット⑭、⑮、⑯が1セットとなっておりますので、各チューブの手配番号にて手配してください。

※パッキンセットにはグリースパック(10g)が付属されます。

グリースパックのみ必要な場合は下記品番にて手配してください。

グリース品番:GR-S-010(10g)

アクチュエータ

ロータリアクチュエータ
エアチャック

モジュラフォーマ!
圧力制御機器

圧縮空気浄化機器

工業用フィルタ

交換要領

アクチュエータ

ロータリアクチュエータ
エアチャック

モジュラフォーマ!
圧力制御機器

圧縮空気浄化機器
工業用フィルタ

CUX Series

φ16, φ20, φ25, φ32

構造図

オートスイッチ付

φ16~φ32

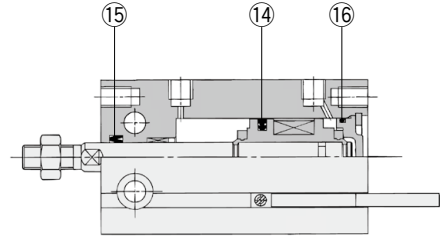
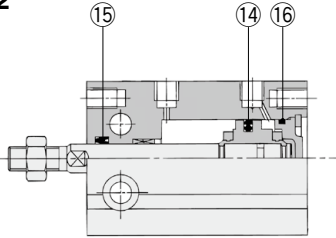

※低速シリンダCUXの構造図はCUと同じです。
 ※番号はホームページWEBカタログ CUシリーズの構造図と同じになっています。

パッキンセットリスト

番号	名称	材質	備考
⑭	ピストンパッキン	NBR	
⑮	ロッドパッキン		
⑯	ガスケット		

交換部品/パッキンセット

チューブ内径(mm)	手配番号	内容
16	CUX16-PS	左記番号⑭, ⑮, ⑯のセット
20	CUX20-PS	
25	CUX25-PS	
32	CUX32-PS	

※φ10は補修不可です。
 ※パッキンセット⑭、⑮、⑯が1セットとなっておりますので、各チューブの手配番号にて手配してください。
 ※パッキンセットにはグリースパックは付属しませんので別途手配してください。
 グリース品番:GR-L-005(5g)
 GR-L-010(10g)
 GR-L-150(150g)

アクチュエータ

ロータリアクチュエータ
エアチャック

モジュリアンパ
圧力制御機器

圧縮空気浄化機器

工業用フィルタ

交換要領

アクチュエータ

ロータリアクチュエータ
エアチャック

モジュリアンパ
圧力制御機器

圧縮空気浄化機器
工業用フィルタ

CU Series ø20, ø25, ø32

構造図

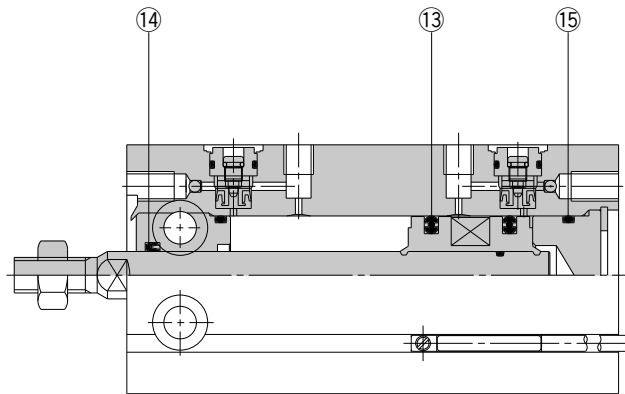

※番号はホームページWEBカタログ CUシリーズの構造図と同じになっています。

パッキンセットリスト

番号	名称	材質	個数	備考
⑬	ピストンパッキン	NBR	2	
⑭	ロッドパッキン		1	
⑮	ガスケット		1	

交換部品／パッキンセット

チューブ内径 (mm)	手配番号	内容
ø20	CU20A-PS	左記番号⑬, ⑭, ⑮ のセット
ø25	CU25A-PS	
ø32	CU32A-PS	

※パッキンセット⑬、⑭、⑮が1セットとなっておりますので、各チューブの手配番号にて手配してください。

※パッキンセットにはグリースパック(10g)が付属されます。

グリースパックのみ必要な場合は下記品番にて手配してください。

グリース品番:GR-S-010(10g)

ZCUK Series

φ10, φ16, φ20, φ25, φ32

構造図

キャップ配管・おねじタイプ ZC(D)UKC

オートスイッチ付

φ10

パッド直接取付
ZC(D)UKDの場合

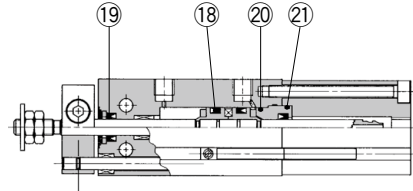
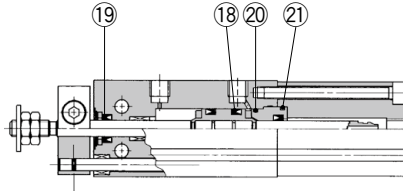

φ16～φ32

パッド直接取付
ZC(D)UKDの場合

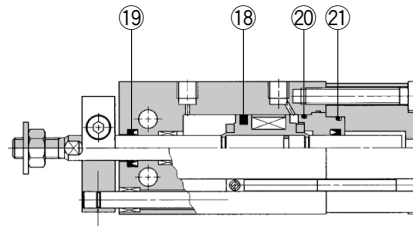
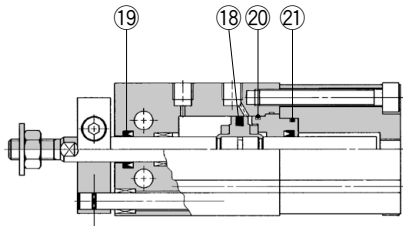

※番号はホームページWEBカタログ ZCUKシリーズの構造図と同じになっています。

パッキンセットリスト

番号	名称	材質	備考
⑱	ピストンパッキン	NBR	
⑲	ロッドパッキン		
⑳	ガスケット		
㉑	キャップ用ガスケット		

交換部品／パッキンセット

チューブ内径(mm)	手配番号	内容
10	ZCU10-PS	左記番号⑱, ⑲, ⑳, ㉑のセット
16	ZCU16-PS	
20	ZCU20-PS	
25	ZCU25-PS	
32	ZCU32-PS	

※パッキンセット⑱、⑲、⑳、㉑が1セットとなっていますので、各チューブの手配番号にて手配してください。

※パッキンセットにはグリースパック(10g)が付属されます。
グリースパックのみ必要な場合は下記品番にて手配してください。
グリース品番:GR-S-010(10g)

アクチュエータ

エアチェック

モジュラフォーマット

圧縮空気浄化機器

工業用フィルタ

交換要領

アクチュエータ

エアチェック

モジュラフォーマット

圧縮空気浄化機器